

**SIBO**  
**FLUIDRA**

**POOL & SPA**  
CATALOGUS  
**2023**



## ALGEMENE CONTACTGEGEVENS

Adres: SIBO Fluidra Netherlands B.V.  
Doornhoek 3950  
5465 TC Veghel



## CONTACTGEGEVENS SALES

Voor commerciële vragen en advies kunt u contact opnemen met de afdeling Sales.

Telefoonnummer: +31 (0)413 293918 (optie 1)  
E-mailadres: sales@sibofluidra.nl

## CONTACTGEGEVENS AFTER SALES

Voor technische ondersteuning over de werking of installatie van uw aankoop en voor het melden van een reclamatie, kunt u contact opnemen met de afdeling Technical Support.

Telefoonnummer: +31 (0)413 747007  
E-mailadres: service@sibofluidra.nl

## CONTACTGEGEVENS SALES SUPPORT

Voor vragen over de levering van uw bestelling of het melden van afwijkingen van uw bestelling (kwaliteit / aantal), kunt u contact opnemen met de afdeling Sales Support.

Telefoonnummer: +31 (0)413 747008  
E-mailadres: service@sibofluidra.nl

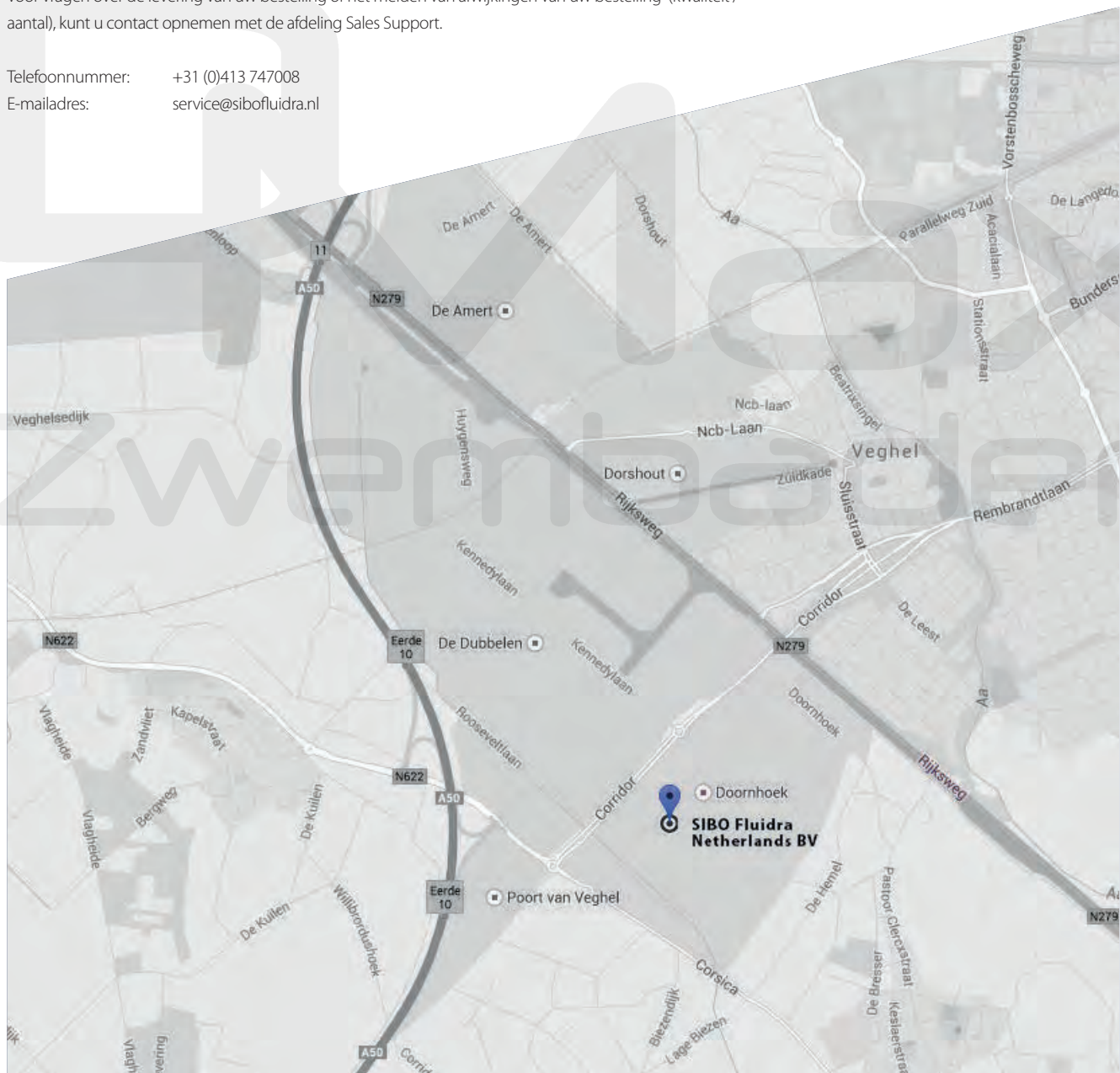



Bij de samenstelling van deze catalogus is de grootst mogelijke nauwkeurigheid betracht voor een juiste vermelding van prijzen, foto's en technische omschrijvingen. Mochten desondanks toch nog onjuiste vermeldingen voorkomen dan kunt u daaraan geen rechten ontlenen. De in deze catalogus vermelde prijzen kunnen, indien zich gedurende de looptijd sterke prijschommelingen voordoen, door ons gewijzigd worden. Eén en ander ter beoordeling van ons.

- Catalogusprijzen zijn advies verkoopprijzen in Euro exclusief BTW, tenzij anders vermeld, en zijn geldig vanaf 21 december 2022.
- Verpakkingseenheden die vermeld staan, dienen ter informatie.

## ALGEMENE LEVERINGSINFORMATIE

- Indien er voor 12.00 uur wordt besteld, doen wij ons best om de bestelling nog dezelfde dag te verzenden.
- Bestellingen die worden afgehaald staan 2 uur nadat de bestelling door SIBO Fluidra is bevestigd klaar voor afhandeling. Bijbestellen aan de afhaalbalie is niet mogelijk.
- De afhaalbalie heeft de volgende openingstijden: van 8.00 tot 17.00 uur.
- Bij contante betaling van een order worden extra kosten in rekening gebracht: €20,00 per order en 5% van het orderbedrag.
- Voor speciaal transport geldt transport af Magazijn Veghel (zoals speciale lengtevracht of gevaarlijke stoffen).
- Expreszendingen altijd tegen meerprijs.

## TRANSPORT- /HANDELINGSKOSTEN NEDERLAND:

Netto factuurwaarde	Tot €100,-	Tussen € 100,- en € 400,-	Tussen € 400,- en € 1000,-	Boven € 1000,-
Pakketvracht	€ 30,00	€ 17,50	€ 0,00	€ 0,00
Palletvracht	€ 95,00	€ 95,00	€ 95,00	€ 0,00

\* Uitzonderingen, lengtevracht en speciale vracht: zie de algemene voorwaarden.

### Pakket

De maximale omvang van een pakket is 3.00 meter (1x de lengte + 2x de breedte + 2x de hoogte), waarbij de maximale lengte 1,75m is.

Als een pakket groter is dan 1,75m, dan wordt de toeslag voor lengtevracht doorbelast.

### Toeslagen

€ 17,50 per zending indien voor levering telefonisch een afspraak moet worden gemaakt.

€ 25,00 per zending indien er een lengtevracht bij de zending zit (> 2,4m).

€ 25,00 per zending bij ADR-artikelen.

€ 50,00 per zending als het bezorgadres afwijkt van het standaard bezorgadres (dropshipping).

€ 75,00 per zending indien een zending op een adres niet afgeleverd kan worden en er een tweede aanlevering nodig is. Toeslag voor een levering in een bepaald tijdsblok zijn altijd op aanvraag.

€ 75,00 per zending bij bestellingen van 20 of meer zakken zand en/of glas (totaal gewicht > 500 kg).

### Retourformulier



### Reclamatieformulier



## RICHTLIJNEN RETOURZENDINGEN

1. Aanmelden:
  - 1.1. Een verzoek om een of meerdere artikelen naar SIBO Fluidra Netherlands te retourneren kan worden aangemeld middels de site [sibo.nl/service/](https://sibo.nl/service/) door alle benodigde data in te vullen.
  - 1.2. Retouren die niet zijn aangemeld bij SIBO Fluidra Netherlands zullen niet in behandeling worden genomen.
  - 1.3. De artikelen die geretourneerd worden, dienen onbeschadigd en compleet in de originele verpakking te worden aangeleverd (zie instructie op de site), tezamen met een kopie van het aankoopbewijs (uploaden via de site).
  - 1.4. Na ontvangst en controle van de retourzending zal SIBO Fluidra Netherlands de artikelen crediteren. Voor artikelen waarvan de leverdatum meer dan 2 weken geleden is, zal 10% op het retourbedrag worden ingehouden voor behandelingskosten (administratiekosten + handelingskosten magazijn).
2. Uitgesloten zijn:
  - 2.1. Speciaal bestelde artikelen. Deze worden door SIBO Fluidra Netherlands niet retour genomen.
  - 2.2. Artikelen waarvan niet kan worden aangetoond dat deze bij SIBO Fluidra Netherlands gekocht zijn.
  - 2.3. Artikelen en/of verpakkingen die niet als nieuw te verkopen zijn.
  - 2.4. Artikelen waarvan de leverdatum meer dan 2 maanden geleden is.

Een indicatie van de ophaalkosten indien SIBO Fluidra Netherlands het transport organiseert:

- Pakket Nederland, Duitsland, België: € 40,-
- Pakket overige landen uit de Europese Gemeenschap € 75,-
- Pallet Nederland: € 95,-
- Pallet Duitsland, België: € 125,-

## RICHTLIJNEN RECLAMATIES (GARANTIE)

1. Aanmelden:
  - 1.1. Een reclamatie kan worden aangemeld middels de site [sibo.nl/service/](https://sibo.nl/service/) door alle benodigde data in te vullen.
  - 1.2. Reclamaties die niet zijn aangemeld bij SIBO Fluidra Netherlands zullen niet in behandeling worden genomen.
  - 1.3. Reclamaties die betrekking hebben op leveringen, dienen binnen 24 uur na ontvangst van de zending te worden gemeld.
  - 1.4. Als, na onderzoek, blijkt dat de reclamatie niet onder garantie valt of bij beoordeling er geen fout wordt gevonden, kunnen de gemaakte kosten voor het retour halen doorbelast worden.
  - 1.5. Indien een product ter reparatie aan SIBO Fluidra wordt aangeboden wordt een bedrag van € 45,- berekend voor demontage en inspectiekosten, dit bedrag komt te vervallen indien tot reparatie wordt overgegaan. Reparaties waarvan de kosten maximaal € 100,- (exclusief BTW) bedragen, zullen automatisch door onze monteurs worden uitgevoerd. Bij garantie vervallen uiteraard bovengenoemde kosten. De garantiebepaling wordt uitsluitend gedaan door onze servicemonteurs.
2. Uitgesloten zijn:
  - 2.1. Verbruiksartikelen of artikelen die aan slijtage onderhevig zijn (zoals UV-lampen, kwartsglazen, lagers, membranen en afdichtingen (seals) in het algemeen).
  - 2.2. Artikelen waarop aanpassingen en/of reparaties zijn uitgevoerd welke niet in opdracht van SIBO Fluidra zijn uitgevoerd.
  - 2.3. Artikelen waarvan niet kan worden aangetoond dat deze bij SIBO Fluidra Netherlands gekocht zijn.
  - 2.4. Artikelen die niet volgens de beschrijving/handleiding gebruikt zijn.
  - 2.5. Artikelen die beschadigd zijn door verkeerd gebruik, onachtzaamheid of nalatig onderhoud.



## ARTIKEL 1: ALGEMEEN

- Deze voorwaarden zijn van toepassing op alle aanbiedingen en op alle overeenkomsten van (ver)koop en/of goederen van SIBO Fluidra Netherlands B.V. enerzijds, hierna te noemen: 'verkoper', en koper anderzijds. Afwijkingen van deze voorwaarden kunnen uitsluitend schriftelijk worden overeengekomen.
- In deze voorwaarden wordt verstaan onder:
  - Koper: Degene met wie verkoper een overeenkomst heeft gesloten respectievelijk wenst af te sluiten;
  - Order: Bestelling en/of opdracht en/of order;
  - Goederen/het geleverde: alle goederen en materialen, geleverd of te leveren door de verkoper.

## ARTIKEL 2: TOTSTANDKOMING OVEREENKOMST

- Alle aanbiedingen van de verkoper zijn vrijblijvend, tenzij de onherroepelijkheid expliciet schriftelijk is vastgelegd. Aanbiedingen door de verkoper worden herroepen totdat er een overeenkomst tot stand is gekomen. Verkoper behoudt zich het recht voor een order zonder opgaaf van redenen te weigeren.
- Overeenkomsten komen niet eerder tot stand dan na schriftelijke aanvaarding door de verkoper dan wel zodra de verkoper is begonnen met de uitvoering van de door de koper geplaatste order.
- Eventueel later gemaakte aanvullende afspraken of wijzigingen, alsmede afspraken of toezeggingen binden de verkoper slechts indien zij schriftelijk door de verkoper zijn bevestigd.
- Alle afbeeldingen, tekeningen en/of andere gegevens zijn zo nauwkeurig mogelijk, doch zij binden de verkoper slechts, indien dat expliciet schriftelijk is vastgelegd en waarvoor de CE-markering geldt.
- Voor leveringen, waarvoor naar hun aard en/of omvang geen offerte of opdrachtbevestiging wordt verzonden, wordt de afleveringsbon en/of de factuur tevens als opdrachtbevestiging beschouwd, welke ook geacht wordt de overeenkomst juist en volledig weer te geven.

## ARTIKEL 3: PRIJZEN

- Alle prijzen zijn in euro's en exclusief BTW, vervoerskosten en eventueel verzekering.
- De prijs voor het bedrijfsklaar installeren wordt afzonderlijk vermeld.
- Iedere verkoop geschiedt onder de nadrukkelijke voorwaarde dat de prijs is gebaseerd op het moment van het sluiten van de overeenkomst geldende kostenfactoren, zoals: inkooprijzen, lonen, loonkosten, uitvoerrechten, vracht, assurantie, lossingskosten, invoerrechten, heffingen belastingen, vreemde valuta verrekening en transportkosten.
- De verkoper is uitdrukkelijk bevoegd eenzijdig de voorwaarden en de inhoud van een gesloten overeenkomst te wijzigen, zonder dat de koper bevoegd is de overeenkomst te annuleren, indien marktomstandigheden (voorzien of onvoorzien) dan wel kosten verhogende omstandigheden daartoe aanleiding geven. Verkoper is in geval van wijziging nimmer schadelijkt tegenover koper.
- Afwijkingen in de overeenkomst tot maximaal 10% van bijvoorbeeld de prijs of levertijd zullen in beginsel als redelijk worden beschouwd, tenzij de klant aantoonbaar dat dit redelijkerwijs van haar niet verlangd kan worden heeft het recht de prijzen te verhogen met voor de dag van levering optredende verhogingen.
- De aangeboden prijs geldt slechts voor de specifieke order en de daarin aangeboden hoeveelheden.

## ARTIKEL 4: LEVERING

- Levering geschiedt overeenkomstig de overeengekomen Incoterms, waarbij binnen Europa geleverd wordt op basis van ten tijde van de overeenkomst geldende Incoterm 2020 DAP.
- In geval de goederen door koper worden opgehaald bij verkoper wordt geleverd overeenkomstig Incoterm FCA.
- In alle andere gevallen worden de goederen voor rekening en risico van de koper vervoerd.
- Verkoop via platforms van derden. SIBO Fluidra behoudt zich het recht voor om de wederverkoop van een bepaalde productcategorie via platforms van derden te verbieden.

## ARTIKEL 5: LEVERINGSTERMIJNEN

- De door verkoper opgegeven leveringstermijn is indicatief en niet bedoeld als fatale termijn. De koper dient de verkoper te allen tijde eerst nog een keer in gebreke te stellen met een, afhankelijk van de situatie, redelijke termijn om alsnog de op verkoper rustende leveringsverplichting na te komen.
- In geval van vertraging van de levering doordat omstandigheden van welke aard dan ook wijzigen, wordt de leveringstermijn met de duur van de

vertraging verlengd. Verkoper zal de koper tijdig op de hoogte stellen van een eventuele vertraging. Vertraagde levering geeft de koper niet het recht de overeenkomst te ontbinden, noch om schadevergoeding te vorderen.

- De oplevering van goederen, die bedrijfsklaar worden geïnstalleerd, wordt geacht te hebben plaatsgevonden op de dag dat de leverancier dit aan de afnemer mededeelt.

## ARTIKEL 6: CONTROLE EN RECLAME

- De hoeveelheden zoals op de vrachtbrieven, afleveringsbonnen of dergelijke documenten staan vermeld, worden geacht juist te zijn indien niet terstond na ontvangst en vóór verwerking en/of bewerking wordt gereclameerd en niet is aangekend op de vrachtbrief of het ontvangstbewijs.
- De koper dient het geleverde binnen 24 uur na levering op zichtbare gebreken te controleren. Van koper wordt verwacht dat in het kader van deze controle zorgvuldig wordt omgegaan met het verpakkingsmateriaal en/of oppervlakte beschermingsfolies, **de instructies en CE-veiligheidsvoorwaarde** van het geleverde. Het recht van reclames op grond van deze zichtbare gebreken vervallen indien de opdrachtgever het gebrek niet binnen 24 uur na ontvangst van de goederen aan verkoper **schriftelijk en onder opgaaf van de klacht** heeft gemeld. Reclames op grond van deze zichtbare gebreken vervallen indien de opdrachtgever het gebrek niet binnen 24 uur na ontvangst van de goederen aan verkoper het gemeld.
- De koper dient eventuele fouten in de factuur binnen 5 werkdagen na ontvangst aan verkoper te hebben gemeld. Bij gebreke daarvan wordt de factuur juist geacht.
- Alle andere eventuele gebreken dan omschreven onder leden 2 en 3 dienen binnen 5 werkdagen nadat de koper een gebrek heeft geconstateerd, althans redelijkerwijs had kunnen constateren, schriftelijk, onder nauwkeurige opgave van de aard en de grond van de klachten, bij verkoper te worden gemeld. Na deze termijn kan de koper geen beroep meer doen op een gebrek in de prestatie.
- Klachten en/of reclames in de zin van dit artikel geven de koper niet het recht om op te schorten of te verrekenen.

## ARTIKEL 7: BETALING

- Tussen koper en verkoper geldt een overeengekomen betalingsdatum van 30 dagen na factuurdatum. Indien een factuur niet binnen 30 dagen is voldaan, is de koper, zonder dat er een sommatie of ingebrekestelling is vereist, in verzuim. Op dat moment worden alle openstaande facturen van verkoper op koper direct en volledig opeisbaar.
- Verkoper kan een kredietbeperkingstoeslag berekenen en/of vooruitbetaling of andere waarborgen verlangen.
- Het is koper niet toegestaan betalingen van de facturen op te schorten. Alle betalingen dienen daarnaast zonder enige aftrek of verrekening te geschieden.
- Indien een koper niet binnen de overeengekomen betalingstermijn aan de betalingsverplichting heeft voldaan, is deze van rechtswege in verzuim. De koper is bij niet tijdige betaling een vertragingsrente verschuldigd gelijk aan 2,0% per maand over het totaal openstaande factuurbedrag, met een minimumbedrag van € 300,00 per maand.
- Indien verkoper door het verzuim van de koper genoodzaakt is om haar vordering ter incasso uit handen te geven, komen alle daarmee gepaard gaande kosten, zoals administratiekosten, gerechtelijke en buitengerechtelijke kosten, waaronder begrepen de kosten voor een faillissementsaanvraag, voor rekening van de koper. De buitengerechtelijke incassokosten bedragen bij een hoofdsom tot en met € 2.500,- tenminste 15% van de hoofdsom, met een minimum van € 40,- en een maximum van € 375,-, conform de staffel buitengerechtelijke incassokosten. De buitengerechtelijke incassokosten voor vorderingen boven de som van € 2.500,- worden in overeenstemming met de staffel buitengerechtelijke incassokosten vastgesteld.
- Door de koper gedane betalingen strekken, ongeacht de bestemmingen die de koper er aangeeft, steeds ter afdoening van alle verschuldigde rente en kosten en vervolgens op de facturen die het langst openstaan. Indien koper tekortschiet in de nakoming van enige overeenkomst met verkoper of indien er bij verkoper anderszins gereede twijfel bestaat omtrent de betalingscapaciteit van de koper, is verkoper bevoegd de levering van de goederen uit te stellen, totdat de koper (aanvullende) zekerheid voor de vorderingen en betaling van de te leveren goederen heeft verschafte. Koper is gehouden op eerste verzoek zekerheid te bieden.
- Verkoper is gerechtigd de levering op te schorten indien door de kredietverzekeraar geen limiet wordt afgegeven, de afgegeven limiet is overschreden dan wel is ingetrokken.



**ARTIKEL 8: EIGENDOMSVOORBEHOUD**

1. Verkoop en levering door verkoper vindt plaats onder uitgebreid eigendomsvoorbehoud. Het eigendom van alle verkochte en geleverde zaken, ook de reeds betaalde, wordt voorbehouden totdat alle vorderingen uit hoofde van de (huur)koopovereenkomsten en daarmee samenhangende diensten – met inbegrip van rente en kosten - zijn voldaan.
2. Verkoper is bevoegd om, indien de koper met betaling te laat is dan wel indien er gegronde reden bestaat om aan te nemen dat de klant niet of te laat zal betalen, haar eigendommen onder zich te nemen.
3. Zolang het eigendom van het geleverde niet op koper is overgegaan, mag deze de zaken niet verpanden, in eigendom overdragen of aan derden enig ander recht daarop verlenen. De koper is gehouden de onder eigendomsvoorbehoud afgeleverde zaken met zorgvuldigheid en als herkenbaar eigendom van de verkoper, **bepaaldelijk de instructies en CE-veiligheidsvoorwaarden**, te bewaren. Het is de koper wel toegestaan, de onder eigendomsvoorbehoud (af)geleverde zaken in het kader van de normale uitoefening van bedrijf aan derden te verkopen en over te dragen. Bij overtreding van deze bepaling wordt de koopprijs terstond volledig opeisbaar en verbeurd de koper een direct opeisbare boete van € 5.000,00.
4. De verkoper wordt toegang verleend tot de door hem geleverde zaken op straffe van een direct opeisbare boete van € 1.000,00 per dag zonder dat verkoper koper hiertoe in gebreke dient te stellen. De kosten die voortvloeien uit de uitoefening van het eigendomsrecht door de verkoper zijn voor rekening van de koper.

**ARTIKEL 9: OVERMACHT**

1. Overmacht in de zin van dit artikel worden gelijkgesteld aan overmacht ex artikel 6:75 BW. Onder overmacht wordt in ieder geval, doch niet uitsluitend verstaan: georganiseerde of ongeorganiseerde werkstaking, bovenmatig ziekteverzuim van personeel, transportmoeilijkheden, onvoldoende toevoer van grond- stoffen/onderdelen, brand, overstroming, terrorisme, overheidsmaatregelen, bedrijfsstoringen bij toeleveranciers alsmede wanprestatie van toeleveranciers.
2. Indien op grond van deze algemene voorwaarden of op grond van de wet sprake is van een overmacht situatie worden de leverings- en andere verplichtingen van de verkoper opgeschort. Indien door overmacht de levering meer dan 1 maand wordt vertraagd, zijn zowel verkoper als koper bevoegd de overeenkomst, zonder gerechtelijke tussenkomst, te ontbinden zonder dat er in dat geval een verplichting tot schadevergoeding ontstaat.
3. Indien verkoper bij het intreden van de overmacht al gedeeltelijk aan zijn verplichtingen heeft voldaan of slechts gedeeltelijk aan zijn verplichtingen kan voldoen, is de verkoper gerechtigd het reeds geleverde c.q. het leverbare deel afzonderlijk te factureren en is de koper gehouden deze factuur te voldoen als betrof het een afzonderlijke overeenkomst.

**ARTIKEL 10: AANSPRAKELIJKHEID**

1. Verkoper sluit iedere vorm van aansprakelijkheid tegenover de koper uit zolang deze niet volledig aan de betalingsverplichting heeft voldaan.
2. Verkoper is niet aansprakelijk voor door de koper geleden schade (waaronder begrepen de schadeverbintenis op grond van ontbinding of onrechtmatige daad), behoudens en voor zover koper kan aantonen dat sprake is van opzet of grove schuld aan de zijde van verkoper of van bij verkoper werkzame personen die met de leiding van het bedrijf zijn belast.
3. Verkoper is in geen geval aansprakelijk voor gevolgschade (waaronder begrepen de schadeverbintenis op grond van ontbinding of onrechtmatige daad) van de koper, hoe genaamd ook.
4. Verkoper is in het bijzonder niet aansprakelijk voor schade die is ontstaan door gebruik en/of toepassing van de goederen in strijd met de instructies en **CE-veiligheidsvoorwaarde** van de producent en/of leverancier. Koper wordt geacht met deze instructies bekend te zijn.
5. Aansprakelijkheid voor schade wordt uitdrukkelijk beperkt tot het bedrag dat door de verzekering in het desbetreffende geval wordt uitbetaald vermeerderd met het eigen risico van de verkoper. Indien om welke reden dan ook geen uitkering krachtens de verzekering plaatsvindt, wordt de aansprakelijkheid voor schade uitdrukkelijk beperkt tot de factuurwaarde van de goederen waarop de schade is vastgesteld. De verkoper is gerechtigd de schade door een door haar aan te wijzen onafhankelijke deskundige uit de branche te laten beoordelen.
6. De aansprakelijkheid voor door verkoper ingeschakelde derden in de zin van artikel 6:76 BW wordt uitdrukkelijk uitgesloten. In het geval van de inschakeling van een derde dient de koper daarvoor zichzelf te verzekeren.

en. De koper vrijwaart verkoper voor eventueel aanspraken van derden, die in verband met de uitvoering van de overeenkomst schade lijden, ongeacht de oorzaak daarvan.

7. Schadeclaims dienen door de koper binnen een jaar na aansprakelijkheidstelling aanhangig te zijn gemaakt bij de volgens deze voorwaarden bevoegde rechter uit artikel 15. Na die periode vervalt het recht op schadevergoeding. Alle vorderingen tot schadevergoeding vervallen dus door verloop van 12 maanden na aanvang van de dag van aansprakelijkheidstelling, indien zij niet binnen deze termijn in rechte aanhangig worden gemaakt.
8. Verkoper is niet aansprakelijk voor eventuele onjuiste toepassing en verwerking van geleverde materialen door koper c.q. door derden.

**ARTIKEL 11: KWALITEIT**

1. Tenzij bij de verkoop uitdrukkelijk anders is bepaald, wordt normale kwaliteit geleverd. Afwijkingen in de afmetingen en/of aantal per handelseenheid worden conform de normen in de branche toegestaan. De afwijkingnormen van de producent en/of leverancier worden als normaal beschouwd.
2. Voor kleurafwijkingen niet groter dan kleurnuances, welke ter beoordeling van verkoper zijn, accepteert de verkoper geen aansprakelijkheid. De koper kan hieraan niet het recht ontlennen de levering te weigeren.

**ARTIKEL 12: ONTBINDING EN ANNULERING**

1. Verkoper is gerechtigd de overeenkomst zonder rechtelijke tussenkomst of enige ingebrekestelling geheel of gedeeltelijk te ontbinden indien de koper verplichtingen op grond van de overeenkomst niet nakomt, in staat van faillissement wordt verklaard, surseance van betaling aanvraagt, wordt toegelaten tot de wettelijke schuldsanering, of anderszins de beschikkingsbevoegdheid over zijn vermogen of delen ervan verliest. Hetzelfde geldt indien de kredietverzekering van verkoper om welke reden dan ook het krediet ten aanzien van koper intrekt. In die gevallen is elke vordering die verkoper op koper heeft direct volledig opeisbaar.
2. De koper is niet gerechtigd de overeenkomst te ontbinden.
3. Door ontbinding worden de over en weer bestaande vorderingen onmiddellijk opeisbaar. De koper is aansprakelijk voor de door verkoper per geleden schade, onder meer bestaande uit winstderving en transportkosten.
4. In geval van annulering is de gehele vordering van de verkoper, te meerderen met 20% van de vordering, direct volledig opeisbaar.

**ARTIKEL 13: RETOURZENDINGEN**

1. Retourzendingen worden zonder voorafgaand overleg niet geaccepteerd. In geval van retournering van artikelen waarvan de leverdatum meer dan 2 weken geleden is, wordt er van 10% op het originele factuurbedrag ingehouden.
2. Geheel of gedeeltelijk verwerkte goederen, beschadigde goederen en verpakte goederen, waarvan de verpakking ontbreekt of is beschadigd, en waarvan de leverdatum meer dan 2 maanden geleden is, kunnen niet worden geretourneerd.

**ARTIKEL 14: INTELLECTUEEL EIGENDOM**

1. De intellectuele eigendom op door de verkoper en/of in opdracht van de koper gemaakte tekeningen, modellen, matrijzen, vormen, de **CE-markering** en al hetgeen verder betrekking heeft op de uitvoering van de opdracht (blijven) berusten bij de verkoper, ook indien daarvoor kosten aan de koper in rekening zijn gebracht.
2. Slechts na betaling van het tengevolge van een gesloten overeenkomst aan de verkoper verschuldigde komt aan de koper ter zake het voorgaande een gebruiksrecht toe.
3. De koper is niet gerechtigd de in lid 1 bedoelde stukken zonder voorafgaande schriftelijke toestemming van de verkoper anders dan voor eigen gebruik te hanteren, te verveelvoudigen, openbaar te maken of ter kennis van derden te brengen. Bij overtreding van voorgaande, zal de koper de hieruit voortvloeiende schade aan de verkoper vergoeden. Alsdan kan de verkoper tevens teruggave van de stukken vorderen.

**ARTIKEL 15: GESCHILLEN EN TOEPASSELIJK RECHT**

1. Op de overeenkomsten tussen partijen is Nederlands recht van toepassing. De toepasselijkheid van het Weens Koopverdrag is uitgesloten.
2. Alle geschillen zullen worden beslecht door de rechtbank Oost-Brabant, locatie 's-Hertogenbosch, tenzij verkoper het geschil aanhangig maakt bij een andere volgens de competentieregels bevoegde recht.



## FLUIDRA: MARKTLEIDER IN ZWEMBAD & WELLNESS

Sinds 2016 maakt SIBO onderdeel uit van de Fluidra Group, een Spaans beursgenoteerd bedrijf gespecialiseerd in producten voor de zwembad- en wellnessindustrie. Bij de productontwikkeling staat duurzaam gebruik van water centraal. Net als het welzijn en de gezondheid van de mens. Fluidra produceert en distribueert zwembadtoebehoren, PVC leidingsystemen, waterbehandelingsproducten en beregeningsmaterialen voor huishoudelijke, commerciële en publieke toepassingen. De eigen producten van Fluidra worden onder andere verkocht onder de merknamen AstralPool, Zodiac en Cepex. AstralPool heeft een ruim assortiment kwalitatieve zwembadproducten: van filtersystemen en pompen tot diverse inbouwdelen en robots. Zodiac is een onderscheidend merk, dat voorop loopt met haar innovaties. Waaronder een specifieke zwemvijver/biopool robot! Zodiac is vooral bekend om haar robots, maar heeft daarnaast ook een uitgebreid assortiment verwarming, pompen, filters en waterbehandeling. Fluidra produceert PVC leidingsystemen en fittingen onder de merknaam Cepex. De hier boven genoemde merken zijn dan ook terug te vinden in het assortiment van SIBO Fluidra.

### Wereldwijd

Fluidra heeft dochterondernemingen in meer dan 45 landen wereldwijd, in totaal 175 vestigingen en ruim 7000 medewerkers. Met SIBO Fluidra als dochteronderneming wil Fluidra zich sterker profileren in Noord-Europa, en dan met name in de Benelux. Daarnaast wil de holding zich meer toespitsen op de zwemvijvermarkt, één van de specialisaties van SIBO.



## VOLG SIBO FLUIDRA ONLINE

### Snel en eenvoudig de juiste informatie vinden

Op de website van SIBO Fluidra vindt u op een overzichtelijke manier wat we u, als klant, te bieden hebben. Zo wordt er meer informatie gegeven over de verschillende productgroepen en merken en kunt u voor meer specifieke productinformatie terecht in de online catalogus en webshop.

Op de website kunt u snel en eenvoudig de juiste informatie vinden. Niet alleen over de producten, maar ook over de dienstverlening van het bedrijf. Daarnaast vindt u op de website het laatste nieuws en kunt u via de social media kanalen op de hoogte blijven van de laatste ontwikkelingen in de markt. Op iedere pagina vindt u een link naar de Facebook-, Twitter-, LinkedIn- en Youtube-pagina. Uiteraard is de website geschikt voor mobiele apparaten, zoals mobiele telefoons en tablets. Nieuwsgierig? Bezoek dan de website via [www.sibofluidra.nl](http://www.sibofluidra.nl).

### Bestel gemakkelijk via de webshop

24/7 uw bestelling plaatsen bij SIBO Fluidra. Onze webshop biedt u als klant de mogelijkheid om vanuit uw persoonlijke account op ieder moment van de dag te bestellen. In de webshop vindt u het complete assortiment van SIBO Fluidra. Voor 12.00 uur uw producten besteld? Dan wordt uw bestelling vaak nog dezelfde dag verzonden.

De voordelen voor u op een rij:

- Op elk gewenst tijdstip uw bestellingen plaatsen.
- Overzichtelijk productoverzicht en uitgebreide informatie over alle producten.
- Gebruiksvriendelijke zoekfunctie.
- Handige functie: bestellen op basis van artikelnummer.
- Herhaalaankopen met één druk op de knop.
- Al uw eerdere aankopen overzichtelijk bij elkaar.
- Uw staffelkortingen meteen zichtbaar.
- Direct zicht op gerelateerde producten, om uw bestelling zo compleet mogelijk te maken.

Heeft u nog geen webshopaccount? Neem dan contact met ons op door te bellen naar +31(0)413-293918 of door een e-mail te sturen naar [sales@sibofluidra.nl](mailto:sales@sibofluidra.nl).

[www.facebook.com/SiboFluidraNetherlands/](https://www.facebook.com/SiboFluidraNetherlands/)

[www.sibofluidra.nl](http://www.sibofluidra.nl)  
Voor alle  
productinformatie  
online!

**BESTEL OOK ONLINE!**  
**WEBSHOP.SIBO.NL**





# FLUIDRA

## THE PERFECT POOL EXPERIENCE

Fluidra is een leider in de wereldwijde zwembadindustrie. Ons portfolio omvat enkele van de meest vertrouwde merken, waaronder Jandy®, AstralPool®, Polaris®, Cepex®, Zodiac®, CTX Professional® en Gre®. Wij bieden onze klanten een uitgebreide reeks producten voor zowel de residentiële als de commerciële zwembad- en wellnessmarkt, en we hebben een sterke geografische aanwezigheid met activiteiten in meer dan 45 landen.

We hebben meer dan 7.000 werknemers en de nodige middelen om innovatie te versnellen op kritieke gebieden zoals energie-efficiëntie, robotica en het internet der dingen.

Onlangs introduceerden wij ons **Environmental, Social and Governance (ESG) Plan 2020-2026**, onze Blueprint voor Verantwoordelijkheid. Dit plan beoogt de beginselen van duurzaamheid, sociale rechtvaardigheid en verantwoord ondernemingsbestuur te integreren in de manier waarop wij wereldwijd zaken doen en in de lokale gemeenschappen waarin wij actief zijn. Wij zijn ervan overtuigd dat een bedrijf met hoge ESG-normen een economisch duurzamer bedrijf is dat meer wordt gewaardeerd door zijn klanten, werknemers en aandeelhouders.

Om onze ESG-focus te weerspiegelen, hebben wij onze bedrijfsmissie aanzienlijk gewijzigd en een nieuwe visie toegevoegd.

Onze missie, die ons elke ochtend op het werk drijft, is: **Op verantwoorde wijze de perfecte zwembadervaring creëren.**

En onze visie, die de motiverende reden is waarom we doen wat we elke dag doen, is: **Levens verbeteren door innovatieve en duurzame oplossingen die de manier veranderen waarop mensen genieten van water voor recreatie en gezondheid.**

Als onderdeel van ons ambitieuze **Fluidra 4.0-plan** kijken we vooruit met als doel de evolutie van de zwembad- en wellnessruimte te stimuleren. In dit plan ligt de nadruk op het gebruik van onze **IT-infrastructuur** als concurrentievoordeel; op het bevorderen van **digitale oplossingen** om het bezit van en het werken aan een zwembad gemakkelijker en aangenamer te maken; op het gebruik en de commercialisering van **onze gegevens** om zakelijke kansen te genereren; en op het vereenvoudigen van onze **interne processen** om het gemakkelijker te maken om zaken met ons te doen. Door

Deze doelstellingen zullen niet alleen de zwembadervaring voor onze klanten verbeteren, maar ook onze dynamische bedrijfscultuur versterken en onze organisatie positioneren voor toekomstige groei.



# Kengetallen

+7.000

Medewerkers

+45

Landen

+135

Verkoopfilialen

+40

Productiebedrijven

# Onze merken

ASTRAL POOL

AQUA FORTE  
PROFESSIONAL WATER PRODUCTS

CEPEX

iAquaLink

ZODIAC

# Een wereldwijde krachtpatser

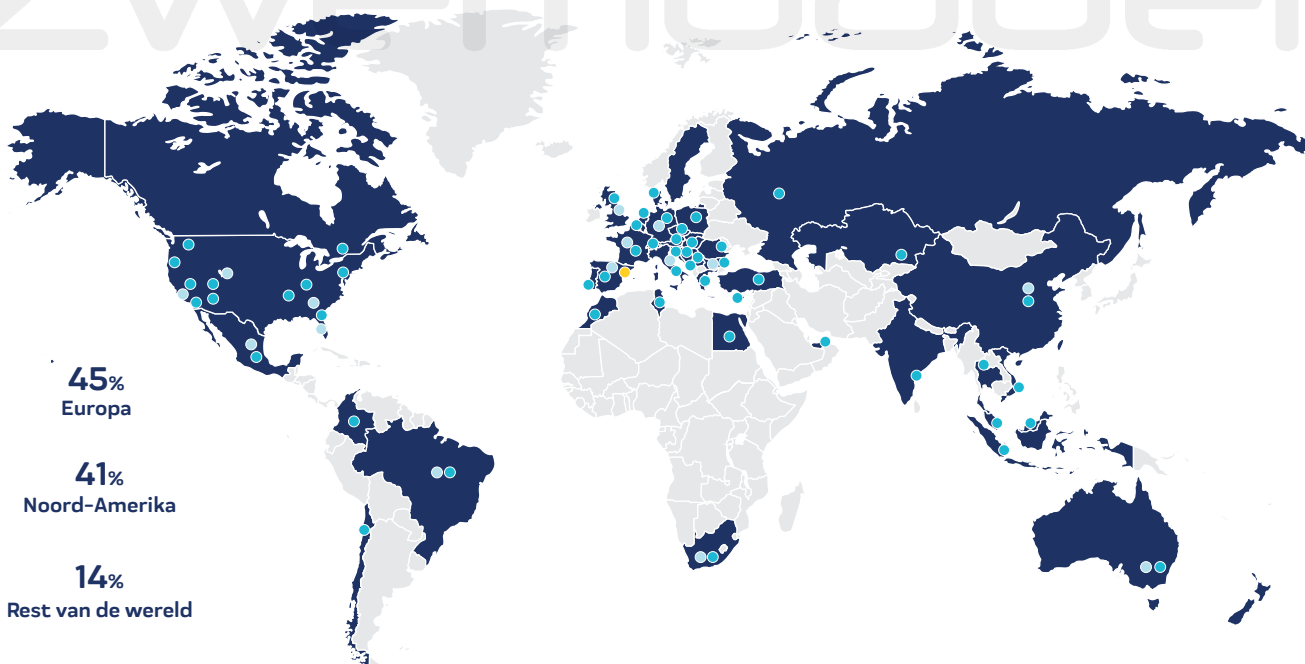

● Eigen verkoopkantoor   ● Productiebedrijven   ● Hoofdkantoren



FLUIDRA

# EEN DUURZAMER ZWEMBAD *creëren*



Waterbesparing



Energie-efficiënt

Minder gebruik  
van chemicaliën

Koolstofreductie



Recycling

Een duurzamer zwembad is een zwembad waarin belangrijke voorzieningen en apparatuur zijn geïntegreerd om een lagere impact op het milieu te bereiken. Dit doen we door het verbruik van hulpbronnen (water, energie en verbruiksgoederen) aanzienlijk te verminderen en rekening te houden met onderhoudskosten en het rendement op de oorspronkelijke investering. Van pompen met een variabele snelheid, die minder energie verbruiken, tot waterontsmettingsapparaten, die minder chemicaliën verbruiken. Fluidra biedt een breed scala aan oplossingen die bijdragen aan een duurzamer zwembad.



Fluidra zet zich in om duurzamere producten te ontwikkelen en het onderhoud te vergemakkelijken. Wij hebben een reeks installaties geselecteerd om u te helpen een duurzamere zwembadervaring te creëren.

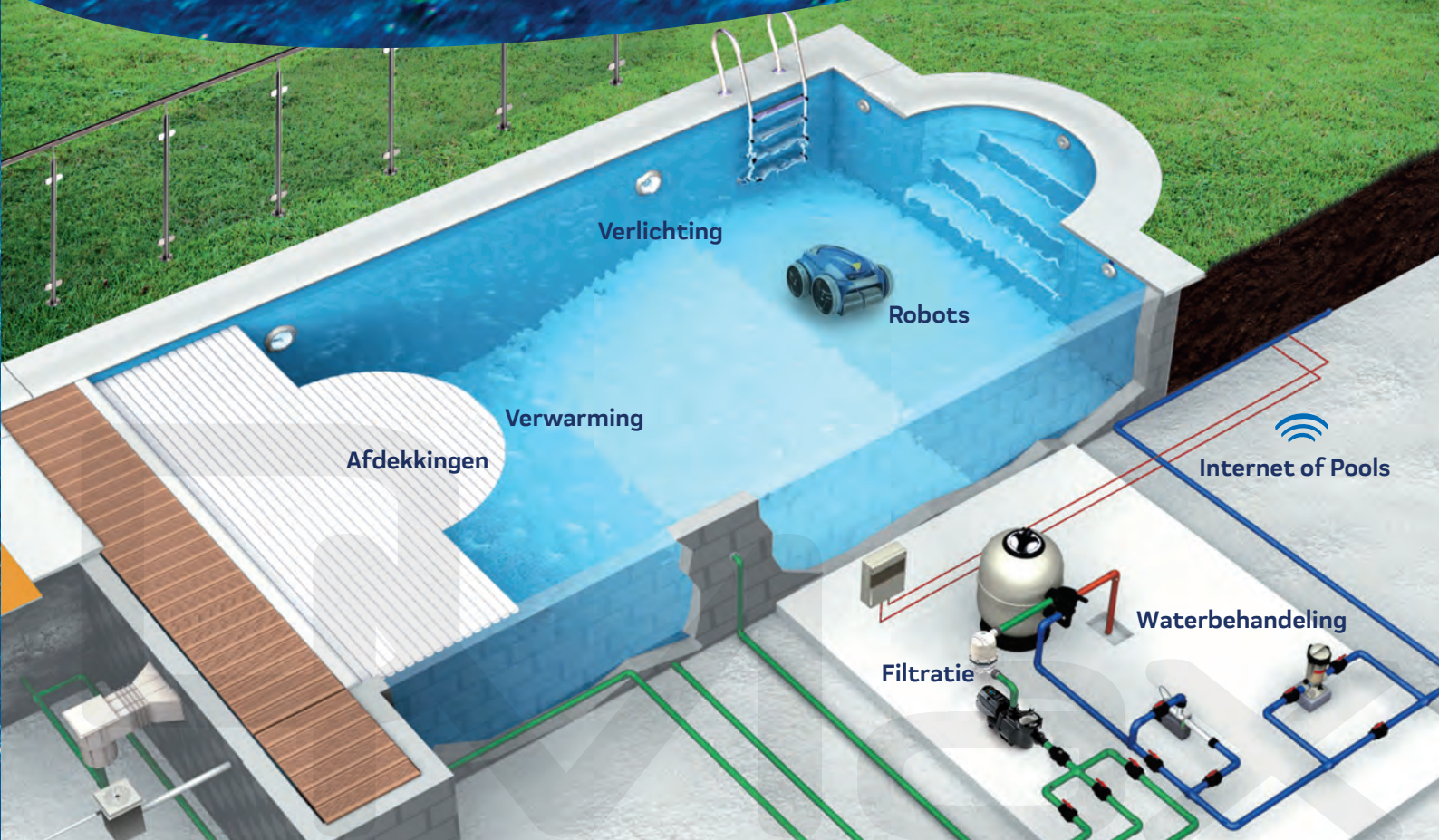

# FILTRATIE

Het filtersysteem vormt het hart van een zwembad. U kunt een duurzamere zwembad creëren door minder energieverbruik en waterbesparing. De technologie van onze pompen met variabele snelheid bespaart tot 85%(1) van het elektriciteitsverbruik. Voor een optimaal rendement combineert u ze met de meerwegklep AstralPool Classic Plus, die het drukverlies tot 20%(2) vermindert. Als u de voorkeur geeft aan een traditioneel filter, bespaart onze AstralPool Active Clear Glas van gerecycled glas als filtermedium tot 25%(3) water bij het terugspoelen van het filter.

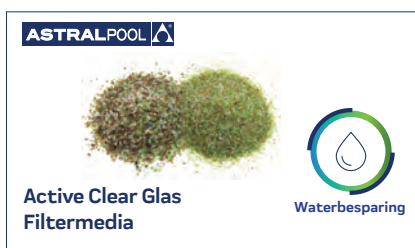

<sup>(1)</sup> Vergelijking met een Astralpool en Zodiac® pomp met één snelheid. <sup>(2)</sup> Dankzij de zwenkbocht. <sup>(3)</sup> Vergelijking met zandmedia.



## VERWARMING EN AFDEKKING

De warmtepomp is de economische en ecologische verwarmingsoplossing omdat het een thermodynamisch systeem is: het haalt calorieën uit de lucht en brengt gemiddeld 5 keer meer energie rechtstreeks over op het water. Met onze **Inverter warmtepompen** kan 10% tot 20% energie worden bespaard in vergelijking met een ON/OFF warmtepomp. Door hun vermogen automatisch aan te passen op basis van de temperatuur van het zwembadwater, optimaliseren ze op een slimme manier hun energieverbruik. De meeste van onze in Europa verkochte warmtepompen gebruiken nu het koelgas R32, dat een 68% lagere impact heeft dan het koelgas R410A. Tot slot is het aan te raden om de warmtepomp te voorzien van een **thermische afdekking**. De afdekking helpt de waterverdamping tot 96% en het warmteverlies tot 80% te verminderen. Hierdoor wordt het benodigde vermogen van de warmtepomp gemiddeld gehalveerd.



## WATERBEHANDELING

Dankzij onze automatische waterbehandelingsoplossingen kan de noodzaak om het zwembadwater te verversen aanzienlijk worden verminderd. Met **elektrolyse- en/of UV-oplossingen** kan het gebruik van chemische producten voor waterontsmetting tot een minimum worden beperkt.



## VERLICHTING

Met een zeer lange levensduur – tot 20 keer langer dan halogeenverlichting en een verlichting van topkwaliteit – vermindert onze LED-technologie het elektrisch verbruik tot 97%(5) ten opzichte van halogeenverlichting. Ons assortiment bestaat uit hoogwaardige LED's en elektronische componenten en wordt volledig in de EU geproduceerd volgens Europese kwaliteitsnormen.



## KOOLSTOFREDUCTIE



Fluidra handhaaft een strikt beleid en streeft ernaar om de hulpbronnen te optimaliseren door de toepassing van energie-efficiënte maatregelen en handelingen. Van het totale energieverbruik in 2020 in alle bedrijven van de Fluidra-groep is 35% afkomstig van indirecte duurzame energiebronnen. Met name de elektriciteitsvoorziening van Fluidra in de fabrieken in Spanje en Portugal bestaat voor 100% uit groene energie uit duurzame bronnen met gegarandeerde aanvoer, wat bijdraagt tot de vermindering van de koolstofvoetafdruk van de onderneming. Het doel is om tegen 2027 voor alle activiteiten koolstofneutraal(6) te zijn.

## RECYCLING



Om de «Zero Waste»-doelstelling te halen, werkt Fluidra aan de verbetering van de productverpakking, door het gebruik van herbruikbare dozen en de geleidelijke eliminatie van onderdelen die niet 100% recycleerbaar zijn. We willen de levensduur van onze producten verbeteren door ze beter en gemakkelijker te kunnen repareren. Voor onze laatste robotstofzuigerinnovatie, de Zodiac® Voyager™, kan de motor en de kabel het eenvoudigst en snelst worden vervangen van onze elektrische stofzuigerseries – in minder dan 5 minuten.



## INTERNET OF POOLS



Alle producten kunnen samenwerken om er een efficiënter ecosysteem van te maken.

### Connected pool assistant

Blue Connect Plus voorziet gebruikers van alle waterparameters via de BlueRiio app die ook in-app adviezen geeft voor een eenvoudiger zwembadonderhoud met alleen de juiste hoeveelheid chemicaliën.



(5) Met LumiPlus Flexi lamp. (6) toepassingsgebied 1 & 2



# TOOLS OP DE ASTRALPOOL WEBSITE



## Fluidra configurators

**Warmtepomp:** De AstralPool configurator helpt bij het kiezen van het meest geschikte model, dit op basis van uw verwachtingen en de omgeving. Met het brede assortiment warmtepompen bereikt u het perfecte comfort.

**Luchtontvochtigers:** De AstralPool configurator helpt u bij de selectie van de luchtontvochtiger, die het beste past bij de omstandigheden van uw zwembad.

**LumiPlus Flexi:** Lumiplus Flexi is de nieuwe verlichting van AstralPool, die wordt gekenmerkt door zijn grote aanpassingsvermogen. Met deze oplossing kunt u kiezen voor:

- De kleur van de verlichting (wit, warm wit en RGB).
- Het montagesysteem (nis, muur, nozzle).
- De kleur van de voorplaat, die het beste bij uw zwembad past (beige, lichtgrijs, antraciet).

Met behulp van deze configurator kunt u in slechts 6 stappen de LED-verlichting kiezen die het beste bij u past.

Vind al deze calculatietools op:  
<https://www.astralpool.com/en/calculation-tools/>  
en in de ToolBox Fluidra app (zie hieronder).

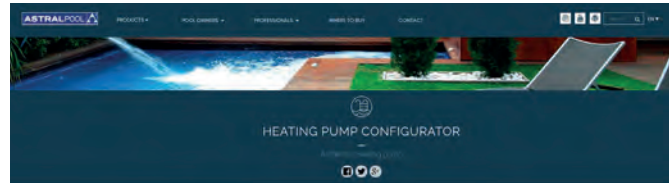

## Fluidra calculators

**Victoria Plus Silent VS:** Deze AstralPool calculator maakt het mogelijk om te berekenen wat u jaarlijks bespaart door gebruik te maken van de Victoria Plus Silent met een variabele snelheid in vergelijking tot de conventionele pompen op de markt, die maar een enkele snelheid kennen.

**Kivu:** De filtratiepomp Kivu onderscheidt zich door zijn hoge efficiëntie. Met de AstralPool calculator kunt u niet alleen het meest geschikte model selecteren, maar ook de besparingen berekenen.

Vind al deze calculatietools op:  
<https://www.astralpool.com/en/calculation-tools/>  
en in de ToolBox Fluidra app (zie hieronder)

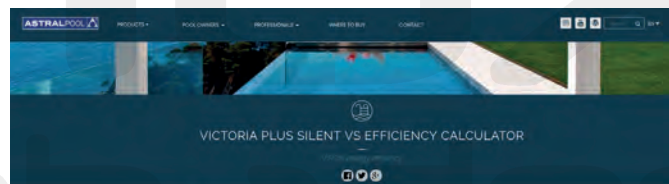

## Fluidra TOOLBOX



Fluidra Toolbox is een app waar professionals uit de zwembadbranche onder andere onze productcatalogi en folders kunnen downloaden. Daarnaast heeft u via de app op uw mobiel of tablet direct toegang tot alle configuratie- en calculatietools van Fluidra.



Download het nu!

# ALGEMENE INFORMATIE

## Omrekentabel

<b>Lengte:</b>	m	in	ft	
Meter (m)	1	39.370	3.281	
Inch (in)	0.025	1	0.083	
Foot (ft)	0.305	12	1	
<b>Oppervlakte:</b>	m <sup>2</sup>	in <sup>2</sup>	ft <sup>2</sup>	cm <sup>2</sup>
Vierkante meter (m <sup>2</sup> )	1	1,150.388	10.764	10,000
Vierkante inch (in <sup>2</sup> )	0.000645	1	0.0069	6.450
Vierkante foot (ft <sup>2</sup> )	0.093	144.036	1	929.03
Vierkante centimeter (cm <sup>2</sup> )	0.0001	0,155	0.00107	1
<b>Volume:</b>	m <sup>3</sup>	UK gal	US gal	l
Kubieke meter (m <sup>3</sup> )	1	219.969	264.172	1000
Imperial gallon (UK gal)	0.0045	1	1.201	4.546
US gallon (US gal)	0.0038	0.833	1	3.785
Liter (l)	0.001	0.220	0.264	1
<b>Snelheid:</b>	m/s	in/s	ft/s	m/h
Meter / seconde (m / s)	1	39.370	3.281	3600
Inch / seconde (in / s)	0.025	1	0.083	91.44
Foot / seconde (ft / s)	0.305	12	1	1097.28
Meter / uur (m / h)	0.00028	0.011	0.00091	1
<b>Flow:</b>	m <sup>3</sup> /m <sup>2</sup> .h	US gal/ft <sup>2</sup> .min	UK gal/ft <sup>2</sup> .min	ft <sup>3</sup> /ft <sup>2</sup> .min
(m <sup>3</sup> / m <sup>2</sup> .h)	1	0.409	0.341	0.055
(US gal / ft <sup>2</sup> .min)	2.445	1	0.833	0.134
(UK gal / ft <sup>2</sup> .min)	2.936	1.201	1	0.158
(ft <sup>3</sup> / ft <sup>2</sup> .min)	18.322	7.474	6.311	1
<b>Massa:</b>	kg	g	lb	
Kilogram (kg)	1	1000	2.205	
Gram (g)	0.001	1	0.0022	
Pond (lb)	0.454	453.59	1	
<b>Druk:</b>	Pa	bar	kg/cm <sup>2</sup>	psi
Pascal (Pa)	1	0.00001	0.00001	0.00014
Bar (bar)	100000	1	1.019	14.504
Kilogr. / Vierkante cm (kg / cm <sup>2</sup> )	98100	0.981	1	14.228
Pond / Vierkante inch (psi)	6894.76	0.0689	0.070	1
<b>Energie:</b>	J	kWh	cal	kcal
Joule (J)	1	0.000000277	0.239	0.00024
Kilowatt per hour (kWh)	3600000	1	860421	861.244
Calorie (cal)	4.186	0.00000116	1	0.001
Kilocalorie (kcal)	4186	0.0012	1000	1
<b>Power:</b>	kW	PK	BTU/u	
Kilowatt (kW)	1	1.341	3412.14	
Paardenkracht (PK)	0.746	1	2544.43	
British Thermal Unit / uur (BTU / u)	0.00029	0.00039	1	
<b>Flow:</b>	m <sup>3</sup> /h	US gal/min	UK gal/min	
Kubieke meter / uur (m <sup>3</sup> / u)	1	3.667	4.403	
US gallon / minuut (US gall / min)	0.273	1	1.201	
Gal / min UK (UK gall / min)	0.227	0.833	1	
Liter / seconde (l / s)	3.6	13.198	15.85	
<b>Temperatuur:</b>	°C	°F	K	
Graden Celsius (°C)	1	[(9/5)×°C]+32	°C+273.16	
Fahrenheit (F)	(5/9)×(°F-32)	1	na	
Kelvin (k)	K-273.16	na	lv	

## Grootte van de leiding en waterflow

DN mm	D mm	Inches	Flow (m <sup>3</sup> /u) Afhankelijk van de watersnelheid	
			Ingang (1.2 m/s)	Uitgang (2 m/s)
15	20	1/2"	1	1.6
20	25	3/4"	1.6	2.7
25	32	1"	2.7	4.4
32	40	1 1/2"	4.4	7.3
40	50	1 1/2"	7.5	12.5
50	63	2"	11	18.4
65	75	2 1/2"	15.7	26.1
80	90	3"	22.3	37.1

Door voortdurende veranderingen, is het mogelijk dat sommige afbeeldingen niet exact overeenkomen met het betreffende product.

## Algemeen diagram voor de installatie van zwembadapparatuur

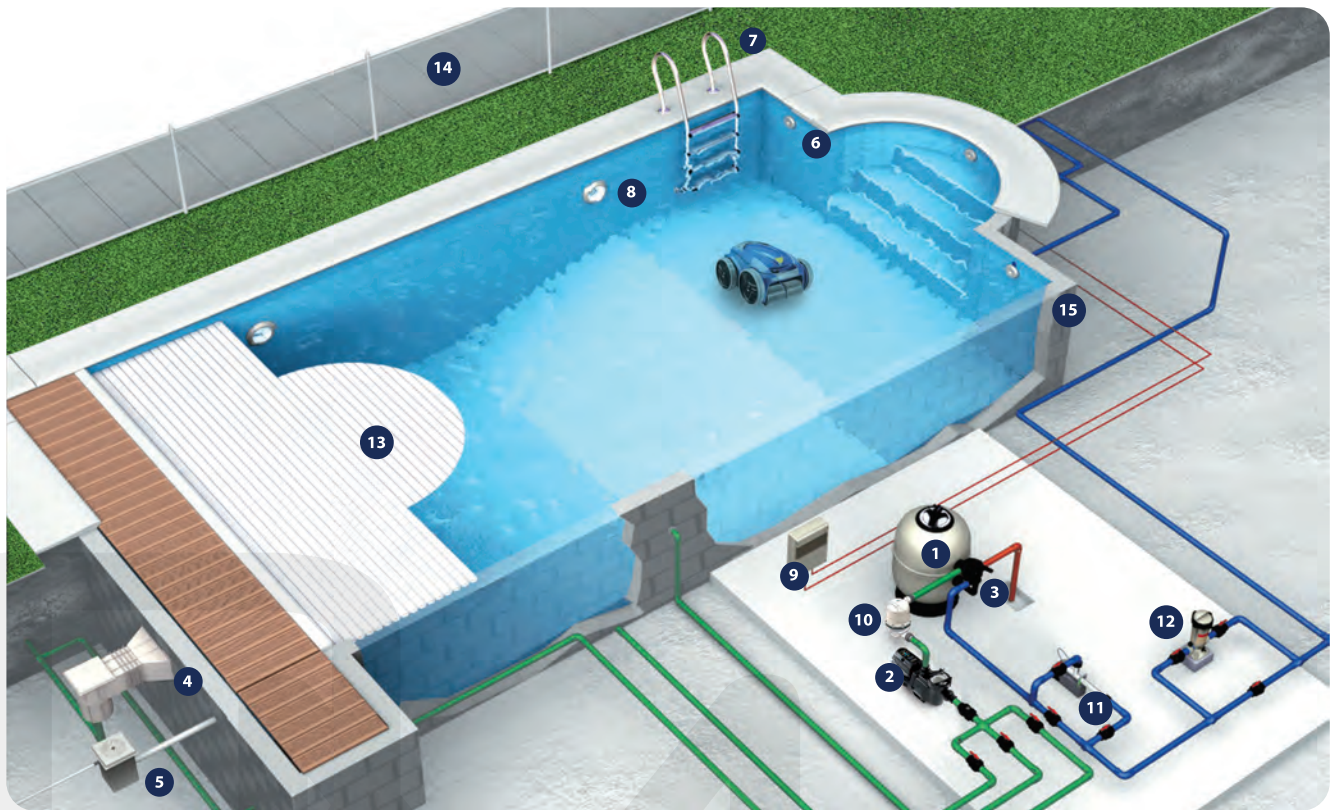

- |               |                  |                           |                                  |
|---------------|------------------|---------------------------|----------------------------------|
| 1 Filter      | 5 Niveaugelaar   | 9 Elektrische schakelkast | 13 Automatische zwembadafdekking |
| 2 Pomp        | 6 Uitgang/ingang | 10 Hydrospin              | 14 Veiligheidsbarrière           |
| 3 Meerwegklep | 7 Ladder         | 11 Warmtewisselaar        | 15 Zwembadconstructie            |
| 4 Skimmer     | 8 Verlichting    | 12 Chloor dispenser       |                                  |

## Filter en pomp selectietabel

Volume	Turnover*	Filtersnelheid	Filter Ø	Verbindingen		Pomp
				mm	inches	
30-40	4/5	50	500	50	1 1/2"	0.5
40-50	4/5	50	600	50	1 1/2"	0.75
50-60	4/5	50	600	63	2"	0.75
60-75	4/5	50	750	63	2"	1.0
75-90	4/5	50	750	63	2"	1.0
90-115	4/5	50	900	75	2 1/2"	1.5

\* Turnover: het aantal uren dat nodig is om de totale zwembadinhoud door het filter te pompen.

\*Product aanbevolen voor verkoop in fysieke winkels vanwege het gespecialiseerde en complexe karakter van het product en/of de installatie ervan.



# BETEKENIS SYMBOLEN



Beste in haar klasse



Goede prijs-kwaliteit verhouding



Nieuw product in 2023



Geproduceerd in Europa



Aanbevolen voor publieke zwembaden



Zeewaterbestendig



Voordeel bij aankoop van complete pallet



Verkrijgbaar tot einde voorraad/uitlopend product



Geschikt voor biopools



Producten die gebruik van chemicaliën verminderen



Milieuvriendelijke producten



Waterbesparende producten



Besturing via WiFi of App



Producten met laag energieverbruik



Flow variabel in te stellen



Warmtepomp met full inverter technologie



Kan water verwarmen en koelen



Wordt gebruik gemaakt van R32 gas



Wordt gebruik gemaakt van R410A gas



3 Jaar garantie



4 Jaar garantie



5 Jaar garantie



Exclusief voor professionals. Product aanbevolen voor verkoop in fysieke winkels vanwege het gespecialiseerde en complexe karakter van het product en/of de installatie ervan.

ZODIAC 350IQ



PAGINA 1-8

ZODIAC RS0800 SPABOT



PAGINA 2-10

AQUASPHERE ASR105  
ZWEMBADROBOT



PAGINA 2-10

ZODIAC VOYAGER RE  
4100/4700 IQ



PAGINA 2-13

ASTRALPOOL WATERBEHANDELING



PAGINA 2-32 t/m 39

DOSEERPOMP SIMPOOL + TIMER



PAGINA 3-19

MULTIMAX



PAGINA 3-32

600-85 COMPACT/COMFORT



PAGINA 3-32

ASTRALPOOL WATERTESTERS



PAGINA 3-41/42

AQUASPHERE SSP



PAGINA 4-13

AQUAFORTE PRIME COMPLETE  
PLUG & SWIM PALLET TYPE 4



PAGINA 5-4

TECHNIEKKAST



PAGINA 5-15

VIRON CARTRIDGE FILTER



PAGINA 5-17

ZEOLIET

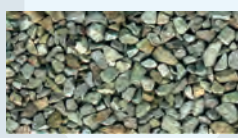

PAGINA 5-23

ELBE PURE 3D GEWAPENDE  
ZWEMBADFOLIE



PAGINA 6-6

MULTIFLOW INSPIITER  
VOOR BETON



PAGINA 6-22

ZUIGAANSLUITING VOOR BETON



PAGINA 6-23

ASTRAL ESSENTIAL PAR56  
VERVANGLAMPEN



PAGINA 7-7

AQUASPHERE PAR56  
VERVANGLAMPEN



PAGINA 7-7

LUMIPLUS WIFI ACCESS POINT+



PAGINA 7-12

UNIK KUNSTSTOF  
KABELAANSLUITBOX

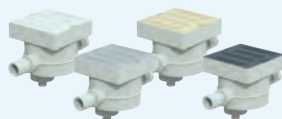

PAGINA 7-14

VISION PRO



PAGINA 7-19

SPA ASSORTIMENT



PAGINA 8-2 t/m 10

# 01

# VERWARMING EN LUCHTONTVOCHTING

## AQUAFORTE WARMTEPOMPEN (1)



PAGINA 1 t/m 7

## ZODIAC WARMTEPOMPEN



PAGINA 8 t/m 9

## ASTRALPOOL WARMTEPOMPEN



PAGINA 10

## AQUAFORTE WARMTEPOMPEN (2)



PAGINA 11 t/m 12

## SOLAR VERWARMING

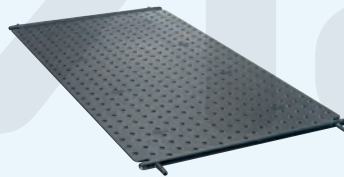

PAGINA 14 t/m 15

## WARMTEWISSELAARS



PAGINA 16

## ELEKTRISCHE VERWARMING



PAGINA 16 t/m 17

## SIROCCO<sup>2</sup> LUCHTONTVOCHTIGERS



PAGINA 18 t/m 19





# AQUAFORTE WARMTEPOMPEN



## AQUAFORTE FULL INVERTER WARMTEPOMPEN

CODE 97/972



Deze nieuwe serie AquaForte warmtepompen zijn 100% full inverter warmtepompen. De warmtepomp heeft een ABS behuizing met een zeer modern design en is uitgerust met een Mitsubishi compressor en voorzien van een WiFi-module. De warmtepomp heeft een hoog rendement met een COP van 14,5 en is geschikt voor zowel verwarmen als koelen.

- 10 Jaar garantie op de warmtewisselaar.
- 5 Jaar garantie op de compressor.
- Inclusief wintercover.

TYPE	ART. NR.	EURO	CAPACITEIT KW	AMP (A)	KW
AquaForte Full Inverter Warmtepomp 5,5 kw	SC980	€1.249,00	5,5 KW	5.95	0.10~1.31
AquaForte Full Inverter Warmtepomp 7,2 kw	SC981	€1.399,00	7,2 KW	7.32	0.10~1.61
AquaForte Full Inverter Warmtepomp 9,5 kw	SC982	€1.679,00	9,5 KW	7.95	0.12~1.75
AquaForte Full Inverter Warmtepomp 11,5 kw	SC983	€2.199,00	11,5 KW	10.5	0.19~2.3
AquaForte Full Inverter Warmtepomp 15,3 kw	SC984	€2.699,00	15,3 KW	14.5	0.24~3.2
AquaForte Full Inverter Warmtepomp 18 kw	SC985	€2.999,00	18 KW	17.7	0.30~3.9
Winterhoes AquaForte Full Inverter 5,5 - 9,5 kW	SC992	€32,00	-	-	-
Winterhoes AquaForte Full Inverter 11,5 - 18 kW	SC995	€32,00	-	-	-
Display verlengset 10 mtr	SC989	€28,00	-	-	-

MODEL	5,5KW (SC980)	7,2KW (SC981)	9,5KW (SC982)	11,5KW (SC983)	15,3KW (SC984)	18KW (SC985)
<b>PRESTATIE VOORWAARDEN#1: OMGEVINGSTEMPERATUUR 26°C, WATERTEMPERATUUR: 26/28°C, LUCHTVOCHTIGHEID 80%</b>						
Verwarmingscapaciteit (kW)	1.50~5.50	1.50~7.20	1.80~9.5	2.80~11.5	3.50~15.3	4.35~18.0
Opgenomen vermogen (kW)	0.104~0.90	0.106~1.12	0.124~1.46	0.193~1.79	0.243~2.41	0.306~2.83
COP	14.42~6.11	14.15~6.43	14.52~6.51	14.51~6.42	14.40~6.35	14.22~6.36
<b>PRESTATIE VOORWAARDEN#2: OMGEVINGSTEMPERATUUR 15°C, WATERTEMPERATUUR: 26/28°C, LUCHTVOCHTIGHEID 70%</b>						
Verwarmingscapaciteit (kW)	1.1~3.9	1.30~5.40	1.50~7.9	2.21~8.23	2.95~11.15	3.42~13.33
Opgenomen vermogen (kW)	0.138~0.75	0.168~1.102	0.194~1.491	0.283~1.614	0.386~2.226	0.453~2.693
COP	7.97~5.20	7.74~4.9	7.73~5.3	7.81~5.10	7.64~5.01	7.55~4.95
<b>ALGEMENE INFORMATIE</b>						
Geadviseerde zwembadgrootte (m3)	10~25	15~30	20~40	25~50	35~65	40~75
Max. opgenomen vermogen (kW)	1.31	1.61	1.75	2.3	3.2	3.9
Max stroom (A)	5.95	7.32	7.95	10.5	14.5	17.7
Wifi Control	Controller					
Controller	LED					
Stroomvoorziening	220V~240V/1ph/50Hz					
Water Temp. verwarmingsmodus (°C)	15~40					
Water Temp. koelmodus (°C)	8~28					
Bedrijfstemperatuur omgeving (°C)	-10~43					
Koelmiddel	R32					
Compressor Type	Rotary					
Compressor Merk	Mitsubishi					
Gas Control	EEV					
4-Weg klep	Ja					
Aantal ventilatoren	1					
Warmtewisselaar	Titanium in PVC					
Waterleiding aansluiting (mm)	50					
Materiaal behuizing	ABS Behuizing					
Geluidsniveau bij 1m dB(A)	37~47	38~48	39~49	41~51	42~52	43~53
Geluidsniveau bij 10m dB(A)	17~27	18~28	19~29	21~31	22~32	23~33
Water Flow (m³/h)	2.2~3.2	3.1~4.2	3.5~5.5	4.1~6.2	5~7.2	6~8.2
Drukverlies water (kPa)	9	16	26	28	30	31
Hoge druk bescherming	Ja	Ja	Ja	Ja	Ja	Ja
Netto gewicht (kg)	33	36	39	49	56	62
Netto afmeting (mm)	896 x 353 x 644			980 x 353 x 660		

# AQUAFORTE WARMTEPOMPEN



CODE 97/971

**AQUA  
FORTE**

## AQUAFORTE MR. INVERSMART WARMTEPOMPEN

De AquaForte Mr. InverSmart is een 100% full inverter warmtepomp, waarmee het zwembadseizoen aanmerkelijk verlengd kan worden. De Mr. InverSmart heeft een zeer modern design. De kast van de warmtepomp is geproduceerd van aluminium en het frontpaneel van ABS kunststof, welke voorzien is van een touchscreen display. Het "back discharge" design zorgt voor een unieke luchtcirculatie. Dankzij deze techniek wordt de lucht via de zijden aangezogen, en aan de achterzijde uitgeblazen, wat veel minder impact heeft op de plaatsing van de warmtepomp. De AquaForte Mr. InverSmart is standaard voorzien van Wifi en kan met een APP door zowel Apple als Android sturing worden bestuurd. Wordt geleverd inclusief anti-vibratie dragers en een winterhoes.

- 5 Jaar garantie op de warmtewisselaar.
- 5 jaar garantie op de compressor.
- Stepless DC Inverter.
- COP waarde tot 15.
- Tot -5° C buitentemperatuur.
- WiFi APP besturing.
- R32 gas.
- Titanium warmtewisselaar.
- Inclusief wintercover.
- \* Op aanvraag beschikbaar.

○ Bij gebruik van de externe controller komt het standaard display en de WiFi functie te vervallen.

TYPE	ART. NR.	EURO	CAPACITEIT KW	AMP (A)	KW
*ISTC07	SC974	€1.449,00	6,8 kW	0,79~5,10	0,18~1,17
*ISTC09	SC975	€1.889,00	9,0 kW	1,05~6,40	0,24~1,45
*ISTC13	SC976	€2.499,00	12,6 kW	1,40~9,00	0,32~2,10
*ISTC16	SC977	€3.199,00	16,1 kW	1,70~10,70	0,39~2,5
*ISTC20	SC978	€3.849,00	20,0 kW	2,18~13,30	0,50~3,10
*ISTC24	SC979	€4.279,00	24,0 kW	2,45~16,10	0,56~3,70
Winterhoes AquaForte Mr. InverSmart 6,8 - 16,1 kW	SC950W	€35,00	-	-	-
Winterhoes AquaForte Mr. InverSmart 20 - 24 kW	SC951W	€35,00	-	-	-
Externe LED controller met 10 mtr. Kabel	SC986	€329,00	-	-	-

MODEL	ISTC07	ISTC09	ISTC13	ISTC16	ISTC20	ISTC24
<b>PRESTATIE VOORWAARDEN: LUCHT 27°C/ WATER 27°C/ LUCHTVOCHTIGHEID 80%</b>						
Verwarmingcapaciteit (kW)	6,8	9,0	12,6	16,1	20,0	24,0
COP Bereik	13,5~6,3	14,0~6,5	14,0~6,4	15,0~6,5	15,0~6,5	14,5~6,4
Gemiddelde COP bij 50% snelheid	9,2	9,0	9,5	9,6	9,3	9,6
<b>PRESTATIE VOORWAARDEN: LUCHT 15°C/ WATER 26°C/ LUCHTVOCHTIGHEID 70%</b>						
Verwarmingcapaciteit (kW)	5,0	6,5	9,0	11,0	14,0	16,2
COP Bereik	6,8~4,3	6,8~4,5	7,0~4,4	7,0~4,5	7,0~4,6	7,2~4,5
Gemiddelde COP bij 50% snelheid	6,1	6,2	6,3	6,3	6,2	6,3
<b>PRESTATIE VOORWAARDEN: LUCHT 35°C/ WATER 28°C/ LUCHTVOCHTIGHEID 80%</b>						
Koelcapaciteit (kW)	3,3	4,4	5,9	7,8	9,9	11,3
<b>TECHNISCHE SPECIFICATIES</b>						
Geadviseerde zwembadgrootte (m <sup>3</sup> ) *	15~30	20~50	30~60	40~75	50~90	60~110
Bedrijfstemperatuur lucht (°C)	-5°C~43°C					
Compressor	Twin-rotary Mitsubishi DC Compressor					
Behuizing	ABS + Aluminium-Legering Behuizing					
Warmtewisselaar	Twisted Titanium Warmtewisselaar					
Stroomvoorziening	230V 1 fase					
Nominale ingangsvermogen (kW)	0,18~1,17	0,24~1,45	0,32~2,10	0,39~2,5	0,50~3,10	0,56~3,70
Ingangsvermogen bij 50% snelheid (kW)	0,41	0,53	0,72	0,88	1,13	1,29
Nominale ingangsstroom (A)	0,79~5,10	1,05~6,40	1,40~9,00	1,70~10,70	2,18~13,30	2,45~16,10
Geluidsniveau bij 1m dB(A)	38,5~48,0	39,0~48,4	42,2~50,8	41,2~54,4	43,4~54,1	41,8~56,0
Geluidsniveau bij 50% snelheid 1m dB(A)	41,2	41,6	45,8	45,9	46,8	47,3
Geluidsniveau bij 10m dB(A)	18,5~28,0	19,0~28,4	22,2~30,8	21,2~34,4	23,4~34,1	21,8~36,0
Geadviseerde water flow (m <sup>3</sup> /h)	2~4	2~4	4~6	6~8	7~10	10~12
Wateraansluiting (mm)	50					
Netto afmeting LxBxH (mm)	890 x 430 x 657	890 x 430 x 657	890 x 430 x 657	890 x 430 x 657	1060 x 430 x 657	1060 x 430 x 757
Netto gewicht (kg)	58	58	61	64	70	80

Opmerkingen:

\* Bovenstaande gegevens dienen slechts ter referentie. Voor specifieke gegevens verwijzen wij u naar het typeplaatje op het toestel.

\* Het aanbevolen zwembadvolume geldt voor een privé-zwembad met isothermische afdekking, van april tot september.

# AQUAFORTE WARMTEPOMPEN



## STEPLESS DC INVERTER

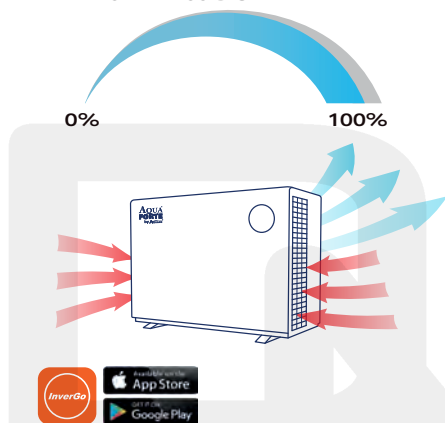

- Bij gebruik van de externe controller komt het standaard display en de WiFi functie te vervallen.

## AQUAFORTE MR. SILENCE FULL INVERTER WARMTEPOMPEN

CODE 97/970



AquaForte Mr. Silence is al jaren een betrouwbare warmtepomp in de markt. De warmtepomp is vervaardigd uit hoogwaardig aluminium. Naast zijn zeer moderne design, heeft hij een zeer laag geluidsniveau.

### VORSTBEVEILIGING MET THERMALINTEN

AquaForte Mr. Perfect warmtepompen zijn beveiligd met 2 thermalinten om schade bij koude temperaturen aan de warmtepomp te voorkomen.

- Beveiliging van de compressor. Wordt geactiveerd bij een omgevingstemperatuur van +/- 8°C als de compressor is uitgeschakeld op dat moment. Het thermalint zal weer worden uitgeschakeld indien de compressor aan gaat of indien de omgevingstemperatuur weer hoger is dan +/- 8°C.
- Beveiliging van de verdamper. Hierdoor wordt het smeltwater beter afgevoerd, zodat er geen ijsvorming plaatsvindt rondom de warmtepomp. Daarnaast versnelt het de ontthooifunctie. Wordt geactiveerd indien de compressor 20 minuten onafgebroken draait en de buitentemperatuur is +/- 0°C in heating modus. Wordt geactiveerd bij werking van de ontthooifunctie. Het thermalint zal weer worden uitgeschakeld indien de temperatuur weer boven deze waarde komt.

De warmtewisselaar wordt ook beveiligd tegen vorst. Indien de ingaande watertemperatuur 2°C en de omgevingstemperatuur 0°C is, dan zal de warmtepomp automatisch opstarten in de heating modus. Als de watertemperatuur 15°C of de omgevingstemperatuur 1°C is, dan zal de warmtepomp weer in stand-by functie gaan.

Deze functie werkt uitsluitend als de warmtepomp elektrische spanning heeft en de zwembadpomp ook flow geeft. Indien er geen flow door de warmtepomp is, dan verschijnt een E3 melding en zal de warmtepomp worden uitgeschakeld. Als bescherming tegen vorstschade van de warmtewisselaar is het dus noodzakelijk dat bij vorst de warmtepomp altijd flow heeft.

AquaForte Mr. Silence warmtepompen zijn voorzien van een modern touchscreen en een WiFi module waarmee de warmtepomp op afstand middels een App bediend kan worden (Apple & Android). De AquaForte Mr. Perfect zuigt zijn lucht aan via de zijkant van de warmtepomp. De koude lucht wordt aan de achterzijde weer naar buiten geblazen. De AquaForte Mr. Perfect heeft een speciale aansluiting voor de koppeling aan een externe controller (Astral Elite / Sugar Valley). De controller geeft een signaal aan de warmtepomp waarmee deze geactiveerd en gedeactiveerd wordt. Hierdoor blijft de warmtepomp ten aller tijden onder spanning staan, zodat de warmtepomp altijd kan nakoelen.

- 10 jaar garantie op de warmtewisselaar.
- 5 jaar garantie op de compressor.
- Voorzien van thermalinten t.b.v. de beveiliging van de compressor en verdamper.
- Tot -15°.
- Voorzien van anti-vibratie voetsteunen.
- Winterhoes.
- COP tot 16.
- WiFi module (Apple & Android).
- Modern touchscreen.
- Wateraansluitingen aan de achterzijde.

TYPE	ART. NR.	EURO	CAPACITEIT KW	AMP (A)	KW
MS90 230V 1-fase	SC947	€1.999,00	9 kW	0,83~5,98	0.19~1.38
MS110 230V 1-fase	SC948	€2.399,00	11 kW	0,96~7,13	0.22~1.64
MS130 230V 1-fase	SC949	€2.899,00	13 kW	1,13~7,83	0.26~1.8
MS150 230V 1-fase	SC954	€3.499,00	15 kW	1,22~9,32	0.28~2.15
MS170 230V 1-fase	SC950	€3.699,00	17 kW	1,44~10,9	0.33~2.50
MS210 230V 1-fase	SC951	€4.499,00	21 kW	1,66~12,7	0.38~2.90
MS280S 400V 3-fase	SC952	€5.449,00	28 kW	2,15~16,53	0.49~3.80
MS350S 400 3-fase	SC953	€6.499,00	35 kW	0,95~7,01	0.65~4.84
Winterhoes AquaForte Mr. Silence 8 - 15 kW	SC950W	€35,00	-	-	-
Winterhoes AquaForte Mr. Silence 17 - 21 kW	SC951W	€35,00	-	-	-
Winterhoes AquaForte Mr. Silence 28 kW	SV952W	€35,00	-	-	-
Winterhoes AquaForte Mr. Silence 35 kW	SC953W	€35,00	-	-	-
Externe LED controller met 10 mtr. Kabel	SC986	€329,00	-	-	-



# AQUAFORTE WARMTEPOMPEN

## AQUAFORTE MR. SILENCE FULL INVERTER WARMTEPOMPEN

CODE 97/970



MODEL	MS90 (SC947)	MS110 (SC948)	MS130 (SC949)	MS150 (SC954)	MS170 (SC950)	MS210 (SC951)	MS280S (SC952)	MS350S (SC953)
<b>PRESTATIE VOORWAARDEN: LUCHT 27°C/ WATER 27°C/ LUCHTVOCHTIGHEID 80%</b>								
Verwarmingcapaciteit (kW)	9.0	11.0	13.0	15.0	17.5	21.0	28.0	35.2
COP Bereik	14~7.2	14~7.0	14.5~7.0	15~7.0	15.6~7.0	14.8~7.1	16~7.2	15.5~7.0
Gemiddelde COP bij 50% snelheid	10.5	10.3	10.5	11.0	11.0	11.0	11.1	10.5
<b>PRESTATIE VOORWAARDEN: LUCHT 15°C/ WATER 26°C/ LUCHTVOCHTIGHEID 70%</b>								
Verwarmingcapaciteit (kW)	6.6	7.7	9.0	10.5	12.5	14.5	19.0	24.2
COP Bereik	7.5~4.8	7.3~4.7	7.5~5	7.7~4.9	7.7~5.0	7.1~5.0	8~5.0	7.5~5.0
Gemiddelde COP bij 50% snelheid	6.5	6.6	6.4	6.8	6.6	6.6	6.6	6.6
<b>TECHNISCHE SPECIFICATIES</b>								
Geadviseerde zwembad volume (m <sup>3</sup> )*	20~45	30~55	35~65	40~70	40~80	50~95	60~120	85~160
Werking luchttemperatuur (°C)	-10°C ~ 43°C							
Compressor	Twin-rotary Mitsubishi DC Compressor							
Behuizing	Aluminium-Legering Behuizing							
Warmtewisselaar	Twisted Titanium Warmtewisselaar							
Stroomvoorziening	230V 1Fase					400V 3 Fase	400V 3 Fase	
Nominaal ingangsvormogen (kW)	0.19~1.38	0.22~1.64	0.26~1.8	0.28~2.15	0.33~2.50	0.38~2.90	0.49~3.80	0.65~4.84
Ingangsvormogen bij 50% snelheid (kW)	0.51	0.58	0.7	0.77	0.95	1.1	1.44	1.84
Nominale ingangsstroom (A)	0.83~5.98	0.96~7.13	1.13~7.83	1.22~9.32	1.44~10.9	1.66~12.7	2.15~16.53	0.95~7.01
Geluidsniveau bij 1m dB(A)	36.8~46.2	36.6~47.9	40.1~48.7	39.3~52	41.1~51.8	38.9~52.2	41.5~52.9	40.6~52.6
Geluidsniveau 50% bij 1m dB(A)	39.4	41.3	43.7	44	44.5	44.4	46.4	46.1
Geluidsniveau bij 10m dB(A)	16.8~26.1	16.6~27.9	20.1~28.7	19.3~32	21.1~31.8	18.9~32.2	21.5~32.9	20.6~32.6
Geadviseerde water flow (m <sup>3</sup> /h)	2~4	3~5	4~6	5~7	6~8	8~10	10~12	12~18
Wateraansluiting (mm)	50	50	50	50	50	50	50	50
Netto gewicht (kg)	53	55	57	61	66	72	91	135
Netto afmeting LxBxH (mm)	890 x 440 x 658	890 x 440 x 658	890 x 440 x 658	970 x 440 x 658	1060 x 440 x 658	1060 x 440 x 758	1060 x 440 x 958	1314 x 512 x 957

Opmerkingen:

\* Het aanbevolen zwembadvolume geldt voor een privé-zwembad met isothermische afdekking, van april tot september.

\* Bovenstaande gegevens dienen slechts ter referentie. Voor specifieke gegevens verwijzen wij u naar het typeplaatje op het toestel.



# AQUAFORTE WARMTEPOMPEN

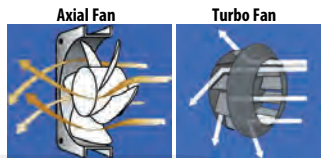

Air flow direction	Don't change the direction of air flow	Change the air flow by 90°
Efficiency	Low pressure & low speed rate	High pressure & high speed rate
Performance	Central heat exchange blind spot	No heat exchange blind spot
Design	With blades, have uncontrollable vibration caused by turbulence	No blades, minimize turbulence



SCAN DE QR CODE  
VOOR MEER INFORMATIE  
OVER HET AQUAFORTE  
VERWARMINGS-  
ASSORTIMENT

- Bij gebruik van de externe controller komt het standaard display en de WiFi functie te vervallen.

## AQUAFORTE MR. PERFECT WARMTEPOMPEN

CODE 97/970



AquaForte Mr. Perfect is een revolutie op het gebied van zwembadwarmtepompen. Ten opzichte van andere inverter warmtepompen, is de AquaForte Mr. Perfect voorzien van Inverpad Turbo ventilator technologie. Dit is de meest stille (38,4dB) en energiebesparende oplossing voor de zwembadbranche. De warmtepomp heeft een zeer modern design en is geproduceerd van hoogwaardig aluminium t.b.v. een lange levensduur.

### VORSTBEVEILIGING MET THERMALINTEN

AquaForte Mr. Perfect warmtepompen zijn beveiligd met 2 thermalinten om schade bij koude temperaturen aan de warmtepomp te voorkomen.

- Beveiliging van de compressor. Wordt geactiveerd bij een omgevingstemperatuur van +/- 8°C als de compressor is uitgeschakeld op dat moment. Het thermalint zal weer worden uitgeschakeld indien de compressor aan gaat of indien de omgevingstemperatuur weer hoger is dan +/- 8°C.
- Beveiliging van de verdamer. Hierdoor wordt het smeltwater beter afgevoerd, zodat er geen ijsvorming ontstaat rondom de warmtepomp. Daarnaast versnelt het de ontdooifunctie. Wordt geactiveerd indien de compressor 20 minuten onafgebroken draait en de buitentemperatuur +/- 0°C is in heating modus. Wordt geactiveerd bij werking van de ontdooifunctie. Het thermalint wordt weer uitgeschakeld indien de temperatuur weer boven deze waarde komt.

De warmtewisselaar wordt ook beveiligd tegen vorst. Indien de ingaande watertemperatuur 2°C en de omgevingstemperatuur 0°C is, dan zal de warmtepomp automatisch opstarten in de heating modus. Als de watertemperatuur 15°C of de omgevingstemperatuur 1°C is, dan zal de warmtepomp weer in stand-by functie gaan. Deze functie werkt uitsluitend als de warmtepomp elektrische spanning heeft en de zwembadpomp ook flow geeft. Indien er geen flow door de warmtepomp is, dan verschijnt een E3 melding en zal de warmtepomp worden uitgeschakeld. Als bescherming tegen vorstschade van de warmtewisselaar is het dus noodzakelijk dat de warmtepomp bij vorst altijd flow heeft.

AquaForte Mr. Perfect warmtepompen zijn voorzien van een modern touchscreen en is standaard voorzien van een WiFi module waarmee de warmtepomp op afstand middels een App bediend kan worden (Apple & Android). De AquaForte Mr. Perfect zuigt zijn lucht aan via de achterkant van de warmtepomp. De koude lucht wordt aan de zijkanten weer naar buiten geblazen. De AquaForte Mr. Perfect heeft een speciale aansluiting voor de koppeling aan een externe controller (Astral Elite / Sugar Valley). De controller geeft een signaal aan de warmtepomp waarmee deze geactiveerd en gedeactiveerd wordt. Hierdoor blijft de warmtepomp ten allen tijden onder spanning staan, zodat de warmtepomp altijd kan nakoelen.

- 10 Jaar garantie op de warmtewisselaar.
- 7 Jaar garantie op de compressor.
- Voorzien van thermalinten t.b.v. de beveiliging van de compressor en verdamer.
- All Seasons (tot -15° buitentemperatuur).
- Voorzien van anti-vibratie voetsteunen.
- Winterhoes.
- Inverpad Turbo ventilator.
- COP tot 16,5.
- WiFi module (Apple & Android).
- Modern touchscreen.
- Wateraansluitingen aan zijkant.

\*Op aanvraag beschikbaar.

TYPE	ART. NR.	EURO	CAPACITEIT KW	AMP (A)	KW
MPC110	SC964	€2.999,00	11 kW	0,91~6,74	0,21~1,55
MPC140	SC965	€3.599,00	13,8 kW	1,09~8,34	0,25~1,92
MPC170	SC966	€4.499,00	17 kW	1,35~10,6	0,31~2,44
MPC220	SC967	€5.579,00	22 kW	1,74~13,26	0,40~3,05
MPC270	SC968	€6.999,00	26,5 kW	2,13~16,52	0,49~3,8
MPC320S	SC969	€7.999,00	31,5 kW	0,86~6,81	0,60~4,70
*MPC410S	SC963	€7.999,00	40,5 kW	1,14~8,84	0,79~6,1
Winterhoes AquaForte Mr. Perfect 11 - 17 kW	SC964W	€35,00	-	-	-
Winterhoes AquaForte Mr. Perfect 22 kW	SC967W	€35,00	-	-	-
Winterhoes AquaForte Mr. Perfect 26,5 kW	SC968W	€35,00	-	-	-
Winterhoes AquaForte Mr. Perfect 31,5 kW	SC969W	€35,00	-	-	-
Externe LED controller met 10 mtr. Kabel	SC986	€329,00	-	-	-

# AQUAFORTE WARMTEPOMPEN

## AQUAFORTE MR. PERFECT WARMTEPOMPEN

CODE 97/970





MODEL	MPC110	MPC140	MPC170	MPC220	MPC270	MPC320S	MPC410S	
Technologie	InverPad® Turbo (Gepatenteerd)							
Bedrijfstemperatuur lucht (°C)	-15°C~43°C							
Geadviseerde zwembadgrootte (m3) *	20~45	30~55	35~65	40~80	50~95	60~120	85~160	
<b>PRESTATIE VOORWAARDEN: LUCHT 27°C/ WATER 27°C/ LUCHTVOCHTIGHEID 80%</b>								
Perfect Modus	Verwarmingscapaciteit (kW)	8,8	10,4	13,0	17,5	20,6	26,8	34,5
	COP	15,0~7,3	15,0~7,4	15,0~7,1	15,5~7,4	15,2~7,3	15,8~7,2	16,0~7,0
	Gemiddelde COP	11,4	11,0	11,1	11,8	11,5	11,6	11,5
Power Modus	Verwarmingscapaciteit (kW)	11,0	13,8	17,0	22,0	26,5	31,5	40,5
	<b>PRESTATIE VOORWAARDEN: LUCHT 15°C/ WATER 26°C/ LUCHTVOCHTIGHEID 70%</b>							
Perfect Mode	Verwarmingscapaciteit (kW)	5,8	7,6	9,2	12,4	14,4	18,0	23,9
	COP	7,5~5,0	7,6~5,1	7,8~5,0	8,2~5,1	7,9~5,2	8,0~5,0	8,3~5,1
	Gemiddelde COP	6,7	6,5	6,5	7,0	6,8	7,0	7,0
Power Mode	Verwarmingscapaciteit (kW)	7,3	9,2	11,5	15,0	18,0	22,1	29,0
	<b>PRESTATIE VOORWAARDEN: LUCHT 35°C/ WATER 28°C/ LUCHTVOCHTIGHEID 80%</b>							
Koel capaciteit (kW)	4,1	5,6	6,5	8,1	10,2	12,3	15,0	
<b>TECHNISCHE SPECIFICATIES</b>								
Compressor	Twin-Rotary DC Compressor							
Ventilator Motor	Turbo Ventilator							
Behuizing	RVS + Aluminium-Legering Behuizing							
Stroomvoorziening	230V 1 Fase					400V 3 Fase		
Nominaal ingangsvermogen (kW)	0.21~1.55	0.25~1.92	0.31~2.44	0.40~3.05	0.49~3.8	0.60~4.70	0.79~6.1	
Ingangsvermogen bij 50% snelheid (kW)	0,44	0,59	0,71	0,89	1,06	1,29	1,71	
Nominale ingangsstroom (A)	0.91~6.74	1.09~8.34	1.35~10.60	1.74~13.26	2.13~16.52	0.86~6.81	1.14~8.84	
Geluidsniveau bij 1m dB(A)	36.3~44.5	36.5~45.9	39.3~46.7	39.5~49.8	39.8~50.2	40.5~50.9	40.6~51.3	
Geluidsniveau 50% bij 1m dB(A)	38,4	40,3	42,2	43,1	43,0	45,6	45,7	
Geluidsniveau bij 10 m dB(A)	16.3~24.5	16.5~25.9	19.3~26.7	19.5~29.8	19.8~30.2	20.5~30.9	20.6~31.3	
Geadviseerde water flow (m³/h)	2~4	3~4	4~6	6~9	8~10	10~12	12~18	
Wateraansluiting (mm)	50							

Opmerkingen:

\* Bovenstaande gegevens dienen slechts ter referentie. Voor specifieke gegevens verwijzen wij u naar het typeplaatje op het toestel.

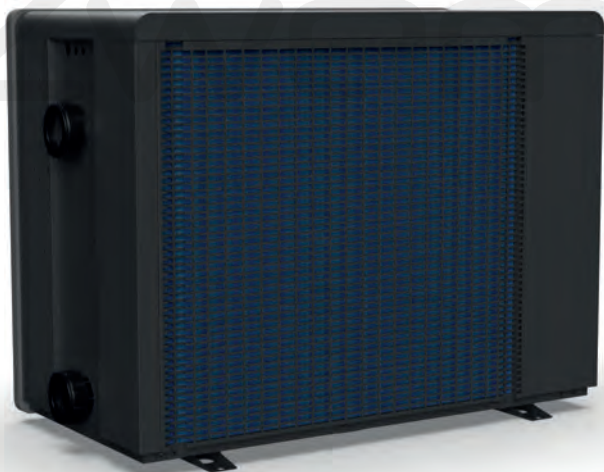
\* Het aanbevolen zwembadvolume geldt voor een privé-zwembad met isothermische afdekking, van april tot september.





# ZODIAC WARMTEPOMPEN

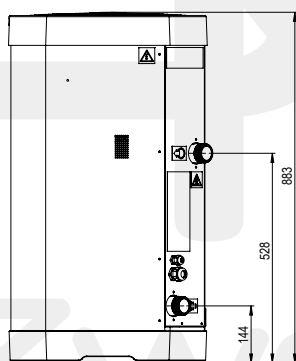
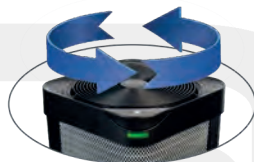

## ZODIAC 350IQ

CODE 95/957



Zodiac Z350IQ is een verticale warmtepomp die in Europa wordt geproduceerd (Italië). Het is een 100% full inverter warmtepomp met 3 standen (Boost, Smart & Ecosilence). Het is een verticaal model, dat de koude lucht aan de bovenzijde van de warmtepomp wegblaast. Dit is enorm plaats besparend. De draaibare kop van de deksel geeft alle vrijheid om de warmtepomp te plaatsen en daarna de deksel met display zo te draaien als gewenst is. De warmtepomp is vervaardigde uit PP en heeft een gegalvaniseerd huis. De warmtepomp kan worden bediend via het LCD display of via de iAqualink+ App. Via deze App zal de warmtepomp altijd voorzien zijn van de nieuwste updates.

- Verticale uitstroming van koude lucht
- LCD display
- WiFi met gratis App iAqualink+
- Full inverter
- Boost: Maximale voor het snel verwarmen van het zwembad
- Smart: Warmtepomp past zichzelf aan naar optimale condities
- Ecosilence: Energiezuinig en laagste geluidsniveau
- Koelfunctie
- Ontdooifunctie
- Titanium warmtewisselaar
- Winter cover
- Anti-vibratie voeten
- Aansluitkoppelingen
- 3 Jaar garantie
- 5 Jaar garantie op de compressor
- 10 Jaar garantie op de condensor
- Werktemperatuur vanaf -7°C

TYPE	ART. NR.	EURO
Z350IQ MD4	ZH420	€3.750,00
Z350IQ MD5	ZH422	€4.000,00
Z350IQ MD6	ZH424	€4.250,00

TECHNISCHE SPECIFICATIES			
MODEL	Z350IQ MD4	Z350IQ MD5	Z350IQ MD6
Standaard model	WH000507	WH000508	WH000509
Voeding	220-240V / 1 / 50-60 Hz		
Nominaal vermogen (A)	8	10,1	12
Maximaal vermogen (A)	9,1	10,8	13,5
Aanbevolen dikte voedingskabel*	3 x 2,5		
Koelvloeistof	R32		
Hoeveelheid koelvloeistof (kg)	0,7	0,85	0,95
Akoestische druk (dB(A)) @ max-min snelheid	70 - 64	71 - 63	73 - 65
Akoestische druk bij 10m (dB(A)) @ max-min snelheid **)	39 - 33	40 - 32	42 - 34
PRESTATIEVERMOGEN VERWARMING			
LUCHT 28°C / WATER 28°C / LUCHTVOCHTIGHEID. 80%			
Capaciteitgebruik kW @ max-min snelheid	11 - 3,1	14 - 4,4	16 - 4,7
Stroomverbruik (kW @ max-min snelheid)	1,9 - 0,3	2,6 - 0,5	3,2 - 0,5
COP @ max-min snelheid	5,8 - 10,3	5,4 - 8,8	5,0 - 9,4
LUCHT 15°C / WATER 26°C / LUCHTVOCHTIGHEID. 70%			
Capaciteitgebruik (kW @ max-min snelheid)	8 - 2,5	10 - 2,7	12 - 3,0
Stroomverbruik (kW @ max-min snelheid)	1,8 - 0,4	2,3 - 0,5	2,8 - 0,6
COP @ max-min snelheid	6,3 - 4,4	5,4 - 4,3	5,0 - 4,3

\* Kabel niet meegeleverd. Aanbevolen sectie voor een maximale lengte van 20 meter.

\*\* Volgens EN60704-1:2010+A11:2012 norm.

# ZODIAC WARMTEPOMPEN



## ZODIAC Z550iQ

CODE 95/957



De Z550iQ is onopvallend en kan bij elk type zwembad worden geïnstalleerd. Dankzij de beperkte ruimtebehoefte, namelijk de helft van de standaard warmtepompen en de verticale luchtflow, kan hij in de kleinste ruimtes worden geïnstalleerd. De Z550iQ warmtepomp is vanaf uw smartphone te bedienen en stelt u in staat om de bedrijfsmodus op afstand te configureren en te raadplegen. Het display aan de bovenzijde biedt een maximaal gebruikskomfort en door het gebruiksvriendelijke menu heeft u direct toegang tot de hoofdfuncties. Het indicatielampje aan de voorzijde geeft in een oogopslag de status van de warmtepomp weer (verwarmen, koelen) en op welke modus de warmtepomp werkt (Boost, Smart, Ecosilence).

- 3 Jaar garantie.

### EIGENSCHAPPEN:

- Volledige invertertechnologie: stil en zuinig.
- Gemakkelijk te installeren in kleine ruimtes.
- Geïntegreerde connectiviteit.
- Verticale uitblaas.
- Polypropolene behuizing.
- LCD (LED) display.
- App besturing via WiFi.
- Verwarming prioriteit (filterpomp control).
- Mogelijkheid tot aan-/uitzetten met afstandsbediening of domotica systeem.
- Full inverter Technology: 3 bedrijfsmodi.
- Boost: maximaal vermogen voor een snelle temperatuurstijging.
- Smart: automatische vermogensaanpassing afhankelijk van de temperatuur.
- Ecosilence: minder stroomverbruik voor energiebesparing en een stille werking.
- Automatische koelmodus.
- Anti-vries thermostaat.
- Hoge en lage veiligheid drukschakelaar.
- Water flowswitch.
- Titanium warmtewisselaar, geschikt voor zoutwater toepassingen.
- Inverter compressor: constante aanpassing.
- Variabele snelheid warmtepomp (inverter).
- Elektronische expansieklep.

### INBEGREPEN ACCESSOIRES:

- Wintercover.
- PVC Koppelingen ½" Ø50mm.
- Verstelbare anti-vibratie voetjes.
- Gratis app.

\*Op aanvraag beschikbaar.

TYPE	ART. NR.	EURO
Z550iQ MD4	ZH124	€4.703,00
Z550iQ MD5	ZH128	€5.542,00
*Z550iQ TD5	ZH130	€5.752,00
*Z550iQ MD8	ZH136	€7.717,00
*Z550iQ TD8	ZH138	€7.970,00
*Reinigingskit 5 Liter	ZH900	€135,00

PRESTATIEVERMAGEN: LUCHTTEMPERATUUR 28°C / WATER 28°C / LUCHTVOCHTIGHEID 80%					
	Z550iQ MD4	Z550iQ MD5	Z550iQ TD5	Z550iQ MD8	Z550iQ TD8
Capaciteit gebruik (kW @ max-min snelheid)	12,5 - 7,9	15 - 7,6	15,5 - 7,1	20 - 10,8	20 - 11,2
Stroomverbruik (kW @ max-min snelheid)	2 - 1,05	2,5 - 1,05	2,4 - 0,65	3,6 - 1,55	3,5 - 1,55
COP @ max-min snelheid	6,1 - 7,6	5,9 - 7,4	6,6 - 10,9	5,5 - 7	5,8 - 7,7

PRESTATIEVERMAGEN: LUCHTTEMPERATUUR 15°C / WATER 26°C / LUCHTVOCHTIGHEID 70%					
	Z550iQ MD4	Z550iQ MD5	Z550iQ TD5	Z550iQ MD8	Z550iQ TD8
Capaciteit gebruik (kW @ max-min snelheid)	9,5 - 5,5	11,5 - 5,8		15 - 7,8	15 - 8,2
Stroomverbruik (kW @ max-min snelheid)	1,9 - 0,95	2,5 - 1,1	2,4 - 0,8	3,7 - 1,65	3,1 - 1,4
COP @ max-min snelheid	4,9 - 5,7	4,6 - 5,4	4,9 - 7,2	4,1 - 4,8	4,9 - 6

TECHNISCHE SPECIFICATIES					
	Z550iQ MD4	Z550iQ MD5	Z550iQ TD5	Z550iQ MD8	Z550iQ TD8
Aanbevolen waterflow (m3/h)	4	5		6	
Hydraulische aansluiting	PVC ½ lijmkoppeling, ø50				
Voeding	220-240V / 1 N~ / 50-60Hz		380-400V / 3N~ / 50-60Hz	220-240V / 1 N~ / 50-60Hz	380-400V / 3N~ / 50-60Hz
Nominaal vermogen (A)	9,6 - 5	12 - 4,9	5,9 - 1,6	17,6 - 7,5	6 - 3,5
Maximaal vermogen (A)	12,5	13,8	6	20	8
Aanbevolen dikte voedingskabel*	3 x 2,5		5 x 2,5	3 x 6	5 x 2,5
Koelvloeistof	R410A				
Hoeveelheid koelvloeistof (kg)	1,3	1,5		2,4	2,6
Akoestische druk (dB(A)) @ max-min snelheid	62 - 54	66 - 57	66 - 56	67 - 53	67 - 57
Akoestische druk bij 10m (dB(A)) @ max-min snelheid**	31 - 23	35 - 26	35 - 25	36 - 22	36 - 26

# ASTRALPOOL WARMTEPOMPEN



## PRO ELYO TOUCH WARMTEPOMPEN

De Pro Elyo Touch is een zeer stille en energiezuinige warmtepomp welke voorzien is van een digitaal touchscreen display. Technische kenmerken:

- Groot LED touchscreen.
- Optioneel extra display op afstand.
- ABS behuizing voorzien van nieuwe ventilatorbescherming.
- DC variabele snelheid ventilator.
- Automatische ontdooifunctie.
- Verwarmen en koelen.
- Flowswitch beveiliging.
- Titanium warmtewisselaar.
- Inverter rotary compressor.
- Elektronische expansieklep.
- 2 Jaar garantie.

CODE 91/918  
ASTRALPOOL



### ACCESSOIRES:

- Wintercover.
- Anti-vibratie voeten.
- Drainagekit.
- 10 mtr kabel t.b.v. Modbus connectie.
- 50 mm koppelingen.

TYPE	ART. NR.	EURO	CAPACITEIT KW	AMP (A)	KW
Astral Pro Elyo Touch 08	74166	€2.428,00	8.5	4.6	1.5 - 0.2
Astral Pro Elyo Touch 10	74167	€3.018,00	10.5	5.9	1.7 - 0.15
Astral Pro Elyo Touch 13	74168	€3.375,00	13.5	7.2	2.6 - 0.2
Astral Pro Elyo Touch 15	74169	€2.875,00	15.9	9.2	2.6 - 0.2
Astral Pro Elyo Touch 19	74170	€5.091,00	19.8	10.5	4.2 - 0.3
Astral Pro Elyo Touch 25	74171	€6.155,00	25.5	13.2	4.2 - 0.3
Astral Pro Elyo Touch 30T	74174	€6.844,00	9.8	7	30.0 - 6
Astral Pro Elyo Touch 35T	74175	€8.109,00	35	8.4	5.9 - 0.5
Extra display Pro Elyo Touch	74199	€140,00	-	-	-

	MODEL	PET-08	PET-10	PET-13	PET-15	PET-19	PET-25	PET-30T	PET-35T	
	ART.NR.	74166	74167	74168	74169	74170	74171	74174	74175	
Koelvloeistof R32		R32						R410A		
Aanbevolen water flow	m3/h	4	5	6	7	8	10	13		
Hydraulische aansluitingen	mm	PVC 1/2 koppeling Ø50								
Elektrische voeding	V/Ph/Hz	220*240V/ 50Hz of 60Hz/ 1PH						380V/ 50Hz of 60Hz/ 3PH		
Nominale stroom	A	4.6	5.9	7.2	9.2	10.5	13.2	7	8.4	
Maximale bedrijfsstroom	A	6.4	8.3	10,0	13,0	14.7	18.5	9.8	11.8	
Aanbevolen secties voedingskabel <sup>(1)</sup>		3x1.5			3x2.5		3x4	3x6	5x4	
Hoeveelheid koelvloeistof	Kg	0.65	0.7	1	1.1	1.5	1.9	3.8	4	
Akoestische druk bij 1 meter (dB)	dB(A)	38-51	39-52	40-52	40-54	40-54	41-56	42-60	42-60	
Netto gewicht	Kg	56	68	73	78	98	117	128	130	
Afmeting (L x B x H)	mm	1008x380x577			1050x440x709		1050x450x870		1050x460x1285	
Aantal ventilatoren	Aantal	1						2		
VERWARMING PRESTATIES <sup>(2) (3)</sup>										
Prestaties bij lucht 28°C, Water 28°C, Vochtigheid 80%	Verwarmingcapaciteit	kW	8.50 - 3.1	10.5 - 2.3	13.5 - 3	15.9 - 3	19.8 - 3.8	25.5 - 4.7	30.0 - 6	35 - 8
	Energieverbruik	kW	1.5 - 0.2	1.7 - 0.15	2.2 - 0.2	2.6 - 0.2	3.3 - 0.25	4.2 - 0.3	5 - 0.35	5.9 - 0.5
	C.O.P.		5.8 - 15	6.2 - 16				6 - 16		
Prestaties bij lucht 15°C, Water 26°C, Vochtigheid 70%	Verwarmingcapaciteit	kW	6.0 - 2.5	7.5 - 2	9.0 - 2	11.0 - 2.5	13 - 3	17 - 4	21.0 - 5.5	25.0 - 5.5
	Energieverbruik	kW	1.4 - 0.3	1.75 - 0.25	2.0 - 0.25	2.5 - 0.3	2.9 - 0.4	3.9 - 0.5	4.6 - 0.7	5.4 - 0.7
	C.O.P.					4.5 - 8				

(1) Voor een maximale lengte van 20 meter.

(2) Het vermogen, uitgedrukt in kW, geeft de hoeveelheid warmte aan die aan het water wordt overgedragen. Het varieert afhankelijk van 3 voorwaarden: temperatuur van de buitenlucht, vochtigheid van de buitenlucht en temperatuur van het water in het zwembad. Om de prestaties van verschillende warmtepompen te vergelijken, is het een must om het vermogen en de COP onder dezelfde omstandigheden te vergelijken.

(3) Waarde met Max-Min compressorsnelheid.



# AQUAFORTE WARMTEPOMPEN



## AQUAFORTE MINI WARMTEPOMPEN

CODE 97/978



AquaForte Mini warmtepompen worden in twee versies geproduceerd: in ABS kunststof en met metalen behuizing. Beiden beschikken over een zeer modern design. Deze AquaForte Mini warmtepomp is uitermate geschikt voor het verwarmen van bovengrondse zwembaden. Hiermee kan een lang zwemseizoen worden gegarandeerd. Uniek in deze klasse warmtepompen is dat deze voorzien is van automatische ontdooifunctie. Met zijn 32/38mm slangaansluitingen is het installeren van deze warmtepomp zeer eenvoudig. Alleen de SC998 beschikt over een flowswitch.

TYPE	ART. NR.	EURO	CAPACITEIT KW	AMP (A)	KW
NE-F30SPR4-CPE ABS	SC997	€389,00	3 kW	4.1	0.9
NE-F50SPR4-CPE ABS	SC998	€589,00	5 kW	7.1	1.5
NE-F30SPR4-CSC Metal	SC987	€399,00	3,3 kW	4.3	0.95
NE-F50SPR4-CSC Metal	SC988	€599,00	5 kW	6.9	1.5

MODEL	NE-F30SPR4-CPE	NE-F50SPR4-CPE	NE-F30SPR4-CSC	NE-F50SPR4-CSC
<b>OMGEVINGSTEMPERATUUR: (DB/WB) 27°C/24.3°C; WATER INGANG/UITGANG TEMPERATUUR: 26°C/28°C.</b>				
Verwarmingcap. (kW)	3	5	3,3	5
Stroomingang (kW)	0,57	0,806	0,594	0,896
COP	5,2	6,20	5,56	5,58
<b>OMGEVINGSTEMPERATUUR: (DB/WB) 15°C/12°C; WATER INGANG TEMPERATUUR: 26°C.</b>				
Verwarmingcap. (kW)	2,2	3,68	2,36	3,8
Stroomingang (kW)	0,53	0,780	0,562	0,883
COP	4,1	4,7	4,2	4,3
<b>ALGEMENE INFORMATIE</b>				
Geadviseerde afmeting zwembad (m <sup>3</sup> )	5~15	10~25	5~15	10~25
Max. stroom toevoer (kW)	0,9	1,5	0,95	1,5
Max. stroom (A)	4,1	7,1	4,3	6,9
Controller	LED			
Stroomvoorziening	220-240V~/50Hz			
Water Temp. verwarmingsmodus (°C)	10~40			
Omgevingstemp. in bedrijf (K°C)	5~43	5~43	5~43	-5~43
Koelmiddel	R32			
Compressor Type	Rotary			
Gas Control	Capillair			
Warmtewisselaar	Titanium in PVC			
Waterleiding aansluiting (mm)	ø32 en ø38			
Materiaal behuizing	ABS plastic		Metaal	
Water Flow (m <sup>3</sup> /h)	2	2,5	2	2,5
Geluidsniveau bij 1m dB(A)	44	48	44	45
Geluidsniveau bij 10m dB(A)	24	28	23	25
Daling waterdruk (kPa)	10	10	10	10
Netto afmeting (mm)	425x290x431	505x360x545	420x290x430	470x290x430
Afmeting verpakking (mm)	470x315x465	560x390x585	470x380x480	530x380x480
Netto gewicht (kg)	19	28	23,5	26,5

# AQUAFORTE WARMTEPOMPEN



## AQUAFORTE AQUAMINI WARMTEPOMPEN

CODE 97/975



De AquaForte Mini warmtepompen zijn uitermate geschikt voor het verwarmen van bovengrondse zwembaden. Ze zijn uniek in ontwerp en design in deze klasse. De lucht wordt via de zijkanten aangezogen en weer naar achter weggeblazen. Zeer stille werking voor een warmtepomp in dit segment met 25 dB op 10 meter gemeten. Plug & Play. Ook geschikt voor spa's. Verwarmt tot 40°C. Aansluiting: 32/38mm.

- 2 Jaar garantie.

TYPE	ART. NR.	EURO	CAPACITEIT KW	AMP (A)	KW
AquaForte Aquamini 3,5 kW	SC970	€599,00	3,5 kW	4	0.63
AquaForte Aquamini 5,6 kW	SC971	€799,00	5,6 kW	6.5	0.85
AquaForte Aquamini 7,7 kW	SC972	€1.061,00	7,7 kW	7.5	1.12

MODEL	SC970	SC971	SC972
<b>PRESTATIEVERMOGEN: LUCHT 27°C / WATER 27°C / LUCHTVOCHTIGHEID 80%</b>			
Verwamingscapaciteit (kW)	3,5	5,6	7,2
C.O.P.	5,0	5,9	5,8
<b>PRESTATIEVERMOGEN: LUCHT 15°C / WATER 26°C / LUCHTVOCHTIGHEID 70%</b>			
Verwamingscapaciteit (kW)	2,4	3,5	4,8
C.O.P.	3,8	4,1	4,3
<b>TECHNISCHE SPECIFICATIES</b>			
Geadviseerd zwembadvolume (m³)	0~12	5~20	10~35
Werking luchttemperatuur °C		10~43°C	
Voeding		230V/1Ph/50Hz	
Plug & Play		Ja	
Warmtewisselaar		Titanium in PVC	
Behuizing		Gegalvaniseerde stalen behuizing	
Gas		R32	
Nominaal ingangsvermogen (kW)	0,63	0,85	1,12
Nominale ingangsstroom (A)	2,7	3,7	4,9
Geluidsniveau bij 1m (A)	46,0	47,0	48,0
Geluidsniveau bij 10m (A)	26,0	27,0	28,0
Geadviseerde waterflow (m /h)	1~2	2~2.5	2.5~3.5
Aansluiting (mm)		32/ 38	
Netto afmeting LxBxH (mm)	523x330x490	703x330x490	713x330x640
Netto gewicht (Kg)	26,0	36,0	43,5
Max. ingangsstroom (A)	4,0	6,5	7,5

Zwembaden

## TOEBEHOREN WARMTEPOMPEN



### AQUASPHERE WARMTEPOMP BYPASS BASIC

CODE 97/977

AQUA  
SPHERE

Complete bypass-set voor de aansluiting van een warmtepomp. De set bestaat uit:

- 2 x T-stuk Ø50 mm.
- 3 x Kogelkraan Ø50 mm.
- 4 x 10 cm PVC buis Ø50 mm.
- 4 x RVS slangklem 35-50 mm.
- 4 x PVC slangverbinding 50 x 38 mm.
- 2 x 1,5 Meter lange flexibele slang 38 mm.
- 1 x 100 ml Cepex PVC lijm.
- 1 x 125 ml Cepex PVC reiniger.

TYPE	ART. NR.	EURO
Warmtepomp Bypass Basic	SC619	€61,65



### AQUASPHERE WARMTEPOMP BYPASS LUXE

CODE 97/977

AQUA  
SPHERE

Complete bypass-set voor de aansluiting van een warmtepomp. De set bestaat uit:

- 2 x T-stuk Ø50 mm.
- 3 x Kogelkraan met dubbele wartel Ø50 mm.
- 4 x 10 cm PVC buis Ø50 mm.
- 6 x RVS slangklemmen 35-50 mm.
- 6 x PVC slangverbindingen 50 x 38 mm.
- 2 x 1,5 Meter lange flexibele slang 38 mm.
- 1 x 100 ml Cepex PVC lijm.
- 1 x 125 ml Cepex PVC reiniger.

TYPE	ART. NR.	EURO
Warmtepomp Bypass Luxe	SC620	€112,00



### WARMTEPOMP REINIGINGSKIT

CODE 95/952

ZODIAC

\*Op aanvraag beschikbaar.

TYPE	ART. NR.	EURO
*Reinigingskit 5 Liter	ZH900	€135,00



## SOLAR VERWARMING

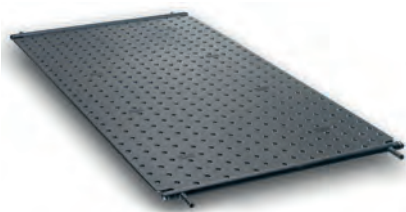

### ROTH HELIPOOL COLLECTOREN

CODE 97/974

Roth Heliopool® collectoren, vervaardigd uit zwart HDPE, worden voornamelijk gebruikt voor directe zonverwarming van zwembadwater volgens het doorstroomprincipe. Elke collector heeft 8 aansluitingen (4 stuks met 25 mm en 4 stuks met 40mm), die afhankelijk van het type aansluiting variabel kunnen worden toegewezen. U heeft dus slechts één aansluiting per m<sup>2</sup> nodig.

- Materiaal: UV-bestendig HDPE (zwart) in het CoEx-proces.
- Medium: zwembadwater. Montagewijze: horizontaal of verticaal.
- Oppervlakte: 2,22 m<sup>2</sup>. Afmetingen: 2000 x 1100 x 15 mm/gewicht 14 kg.
- Oppervlakte: 1,2 m<sup>2</sup>. Afmetingen: 1090 x 1199 x 15mm/gewicht 8,5 kg.
- Flow: 120 tot 250 l/u x m<sup>2</sup>. Maximale druk: 3 bar.
- Werkdruk: 1 bar. Drukverlies: +/- 0,003 bar bij 200 l/u x m<sup>2</sup>.
- Temperatuurbestendigheid: -50 °C tot 115 °C.
- Gemiddelde opbrengst: -5 - 0,6 kW/u/m<sup>2</sup>.

Wij adviseren voor een buitenbad een collectoroppervlak van 0,7 x het oppervlakte het zwembadoppervlak.

TYPE	ART. NR.	EURO
Roth Heliopool collector 2000x1100mm	SC601	€333,00
Roth Heliopool collector 1090x1100mm	SC603	€250,00

### ROTH HELIPOOL VERBINDINGSSET

CODE 97/974



Verbindingsset 40 mm: slang 40 x 47 mm, L = 240 mm, 4 slangklemmen 32 x 50 mm.

Verbindingsset 25mm: slang 25 x 32 mm, L = 200 mm, 4 slangklemmen 20 x 32 mm.

Eindstopset 25 mm: slang 25 x 32 mm, L = 200 mm, 4 slangklemmen 20 x 32 mm, 2 eindstoppen 35 x 40 mm.

TYPE	ART. NR.	EURO
Roth Heliopool verbindingsset 40mm	SC613	€69,90
Roth Heliopool verbindingsset 25mm	SC615	€58,15
Roth Heliopool eindstopset 25mm	SC617	€54,95

### ROTH HELIPOOL MONTAGEMATERIAAL

CODE 97/974



Heliopool® universele montagerail voor bevestiging van de Heliopool® collectoren. De Heliopool® collectoren worden met behulp van zelftappende RVS schroeven en RVS onderlegging met afdichting op de aluminium rechthoekige buisrails geplaatst. De voorgeboorde rails kunnen worden gebruikt voor montage op het dak of op de vloer. Ze hebben een lengte van 2230 mm (lang) of 1100 mm (kort), zodat er twee Heliopool® collectoren naast elkaar gemonteerd kunnen worden. Geleverd met: 1 stuk aluminium rechthoekige buis 40 x 20 x 2230 mm (lang) of 1100 mm (kort) geboord, 6 of 3 stuks RVS schroeven met onderlegging en EPDM afdichting. Heliopool® verbinder om twee montagerails met elkaar te kunnen verbinden. Roth universeel bevestigingsanker t.b.v. verticale verlenging. Bestaat uit: 2 RVS universele bevestigingsankers (30 mm in hoogte verstelbaar) inclusief gipsplaat Schroeven voor bevestiging op het dak (geschikt voor dakpannen, beverstaart, leisteen en nieuwe dakbedekking Berliner Welle).

TYPE	ART. NR.	EURO
Roth Heliopool montagerail lang 40x20x2230mm	SC626	€108,00
Roth Heliopool montagerail kort 40x20x1100mm	SC627	€91,35
Roth Heliopool verbinder t.b.v. montagerail	SC628	€41,60
Roth bevestigingsanker universeel	SC629	€54,95

# SOLAR VERWARMING



## ROTH ZONNEREGELAAR SW

CODE 97/974

Roth zonneregelaar SW voor eenvoudige temperatuurverschilregeling met de functies: pompbesturing met vaste snelheid of besturing van de 3-weg kraan en collectorbeschermingsfunctie. Functie voldoet aan BAW richtlijnen. Twee sensoringangen, voeding 230V, inclusief 2 PT 1000 sensoren en montagehandleiding in 6 talen. Regeling max.: 2 temperatuursensoren en 1 uitgang. Afmeting: 130 x 40 mm. PVC 3-weg kraan 50 mm. Versteltijd: 10 seconden.

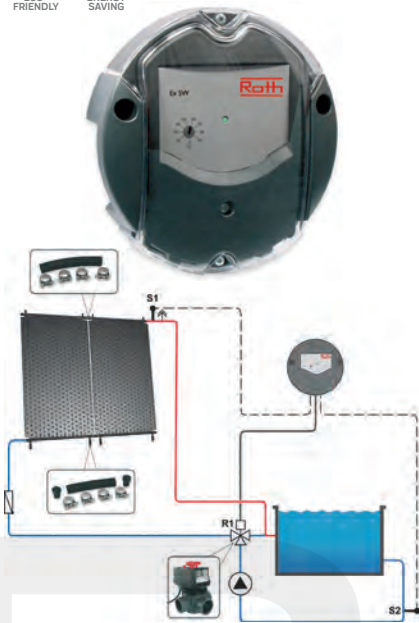

TYPE	ART. NR.	EURO
Roth Solar regeling	SC621	€285,00
Roth 3-weg kraan	SC623	€897,00
Ontluchter 1/2" buitendraad Heliopool	SC624	€12,85



## AQUAFORTE SOLAR HEATERS

CODE 97/973



AquaForte Standaard is een uit PP vervaardigde solar heater met een transparante cover. Deze solar verwarming kan met 32/38mm worden aangesloten na de pomp en het filter. Het beste is om de heater onder een hoek van 30° gericht op het zuiden te plaatsen. De minimale capaciteit van de pomp moet 2000 liter/uur zijn.



PREMIUM

- 6 Liter inhoud
- LxHxB 60x60x28cm
- Inclusief aansluitslangen met klemmen
- Adapters 32/38mm



STANDAARD

AquaForte Heater Premium is voorzien van hoogwaardig en duurzaam reflectiemateriaal voor een nog hogere warmteopbrengst.

- 9 Liter inhoud
- LxHxB 81x81x43cm
- Inclusief aansluitslangen met klemmen
- Adapters 32/38mm
- Werkdruk 1 bar
- Barstdruk 3 bar

TYPE	ART. NR.	EURO	INHOUD	AFMETINGEN
Standaard	SC606	€125,00	6 Liter	60x60x28cm
Premium (met reflectie parabool)	SC608	€330,00	9 Liter	81x81x43cm



# WATER WARMTEWISSELAARS

## TITANIUM WARMTEWISSELAAR

CODE 91/918

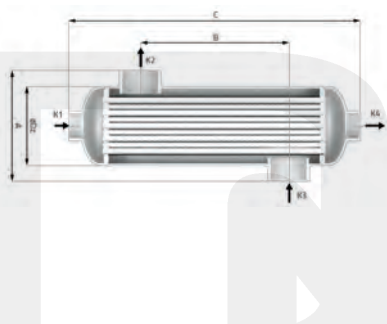
Titanium warmtewisselaars voor het verwarmen van zwembaden en spa's met een primair circuit (boiler) en een secundair circuit (zwembad). Ook zeer geschikt voor biopools!

- Titanium behuizing (secundair, zwembadwater).
  - Titanium spiraal (primair, boiler water).
  - Primaire werkdruk: 10 bar.
  - Secundaire werkdruk: 3 bar.
- \* Op aanvraag beschikbaar.

TYPE	ART. NR.	EURO	GEWICHT KG
*TIT-20 kW	71607	€600,00	1.2
TIT-40 kW	71608	€715,00	1.7
TIT-60 kW	71609	€875,00	1.9
*TIT-105 kW	71610	€1.450,00	2.2
*TIT-140 kW	71611	€2.000,00	2.7
*TIT-210 kW	71612	€2.350,00	3.8
*TIT-300 kW	71613	€3.350,00	5.3
*TIT-450 kW	71614	€4.575,00	6.8

	MODELS	TIT-20 KW	TIT-40 KW	TIT-60 KW	TIT-105 KW	TIT-140 KW	TIT-210 KW	TIT-300 KW	TIT-450 KW
	CODE	71607	71608	71609	71610	71611	71612	71613	71614
VERMOGEN (kW)	90°C	20	40	60	105	140	210	300	450
	60°C	10	20	30	40	60	80	120	210
ZWEMBAD WATER TEMP.: 20°C	45°C	5	10	15	20	3	40	60	100
BOILER	m3/h	1,6	2,7	3,1	6,6	7,0	10,0	11,0	16,0
BOILER WATERDRUK VERLIES	bar	0,006	0,024	0,040	0,030	0,040	0,122	0,214	0,470
BOILER AANSLUITINGEN	inch		G3/4"				G1 1/2"		
ZWEMBAD	m3/h	11	15	20	23	20	25	20	21
ZWEMBAD WATERDRUK VERLIES	bar	0,119	0,192	0,418	0,293	0,316	0,633	0,596	0,860
ZWEMBAD AANSLUITINGEN	inch	G 1"				G 1 1/2"			
	A		122				140		
AFMETINGEN (mm)	B	75	175	225	170	270	420	670	920
	C	290	390	440	357	457	607	857	1107
	Ø Dz		80				102		

## BLUE LAGOON PROFIHEATER

CODE 90/901



De ProfiHeater gebruikt u voor het verwarmen van zwembadwater. De ProfiHeater is voorzien van een regelbare thermostaat. Zowel het verwarmingselement met temperatuurvoeler en het binnenwerk van de behuizing is uit hoogwaardig 316L roestvrij staal vervaardigd. De ProfiHeater kan d.m.v. een slang (Ø 25, 32 en 40 mm) of PVC buis (Ø 50 en 63 mm) aangesloten worden. Max. druk: 2 bar.

Voordelen van de Profiheater:

- Made in the Netherlands
- Ingebouwde verwarmingselement met thermostaat
- Roestvrijstalen behuizing
- Universele aansluitstukken bijgeleverd.



TYPE	ART. NR.	EURO	MAX. FLOW
ProfiHeater 3kW (2580 kcal/h)	TA434	€235,00	10m <sup>3</sup> /h



# ELEKTRISCHE VERWARMING



ZONDER ACCESSOIRES



PLUS MET REGULATIE MAAR ZONDER CIRCULATIEPOMP

## ZODIAC HEAT LINE

CODE 95/954

Door de installatie in de buurt van de verwarmingsketel, gebruiken de Zodiac® warmtewisselaars het verwarmingscircuit van het huis om het zwembadwater te verwarmen. Financieel aantrekkelijk, zeer efficiënt en verzekert een snelle stijging van de temperatuur (1 tot 2 dagen).

### EIGENSCHAPPEN:

- Geschikt voor alle huishoudelijke verwarmingssystemen (warmtepomp, ketel, zonne-energie, etc.).
  - Op verschillende manieren te installeren.
  - Digitale sturing.
  - Behuizing van Polyamide (geïnjecteerd).
  - Titanium buizen.
  - Terugslagklep.
  - Laag energieverbruik circulatiepomp, A klasse.
  - Omkeerbare schakelaar (voor toestroom van het zwembadwater vanuit de rechtse of linkse zijde).
  - Flow switch.
  - Voorgemonteerd elektrische kast 230V.
  - Digitale regeling.
  - Mogelijkheid om de wisselaar te draaien om de water toevoer en afvoer om te keren.
- \*Op aanvraag beschikbaar.

TYPE	ART. NR.	EURO
*HEAT LINE 20	ZH704	€706,00
*HEAT LINE 40	ZH710	€835,00
*HEAT LINE 70	ZH716	€1.031,00
*HEAT LINE 20 Plus, met circulatiepomp	ZH700	€1.374,00
HEAT LINE 40 Plus, met circulatiepomp	ZH706	€1.629,00
*HEAT LINE 70 Plus, met circulatiepomp	ZH712	€1.623,00

TECHNISCHE SPECIFICATIES			
	HEATLINE 20	HEATLINE 40	HEATLINE 70
Maximaal zwembadvolume (m3)*	50	120	200
Vermogen primair circuit op 90°C (kW)	20	40	70
Vermogen primair circuit op 60°C (kW)	8,5	17	30
Vermogen primair circuit op 45°C (kW)	4	8	14
Maximale druk (zwembadcircuit)		2 bar	
Maximale toelaatbare temperatuur		90 °C	

AANSLUITINGEN			
	HEATLINE 20	HEATLINE 40	HEATLINE 70
Primaire verwarming	Ø26/34mm bi.dr. / Ø26/34mm bui.dr.	Ø26/34mm bi.dr. - Ø26/34mm bui.dr.	Ø26/34mm bi.dr. / Ø26/34mm bui.dr.
Secundair Zwembad		PVC Ø63 tot Ø50mm	

FLOW (M3/H)			
	HEATLINE 20	HEATLINE 40	HEATLINE 70
Primaire verwarming	0,9	1,7	3
Secundair Zwembad	10	15	20

DRUKVERLIES			
	HEATLINE 20	HEATLINE 40	HEATLINE 70
Primaire verwarming	150	200	300
Secundair Zwembad	500	800	1000

\* Privé buitenzwembad, normaal klimaat, met afdekking en primaire temperatuur 90°C, van 15 mei tot 15 september.

# LUCHTONTVOCHTIGING

## ZODIAC SIROCCO<sup>2</sup> LUCHTONTVOCHTIGER

CODE 95/964



De luchtontvochtiger Sirocco<sup>2</sup> heeft dankzij de "silence mode" en verticale outlet een zeer stille werking. De luchtvochtigheidssensor zorgt voor een optimale luchtvochtigheid in alle omstandigheden. De unit kan aan de wand op of de vloer worden gemonteerd. Optioneel kan deze middels een wanddoorvoer buiten de ruimte worden gemonteerd.

- Optimaal comfort.
- Verticaal blazend.
- Montage vrijstaand (met standaard) of aan de wand (met accessoires).
- Gegalvaniseerd, met epoxy afgewerkte behuizing.
- Ingebouwde hygrosensor.
- Ingebouwde LCD (LED) display (afstandsbediening als optie).
- Centrifugaal ventilator met 2 snelheden en stille modus.
- Energiebesparende modus (met contact zwembadafdekking).
- De verwarmingsopties kunnen optioneel geïnstalleerd worden op elektriciteit of via de warmwaterbatterij. Dit is ter plaatse integreerbaar in de luchtontvochtiger (er is geen extra ruimte nodig).

Wandbevestigingsmateriaal en luchtinlaat filter meegeleverd.

### INSTALLATIE

- Temperatuurbereik: +10°C tot +40°C voor de ontvochtigingsfunctie; +5°C tot +40°C voor alleen de verwarmingsfunctie.
- De verwarmingsopties kunnen worden toegevoegd in de unit: op elektriciteit of warmwaterbatterij.
- Er kan een optionele standaard worden gemonteerd als extra steun, met name wanneer de muur de belasting van het toestel niet kan dragen.
- Het toestel moet altijd aan de muur worden bevestigd om kantelen te voorkomen, zelfs wanneer de unit met een standaard is uitgerust.
- Lees meer informatie de gebruikshandleiding.

\*Op aanvraag beschikbaar.

TYPE	ART. NR.	EURO
*Sirocco <sup>2</sup> 2,5 l/u wit	ZD160	€4.478,00
*Sirocco <sup>2</sup> 3,8 l/u wit	ZD162	€5.341,00
*Sirocco <sup>2</sup> 5,5 l/u wit	ZD164	€5.826,00
*Sirocco <sup>2</sup> 5,7 l/u wit	ZD166	€6.042,00
*Muurdoorvoerset Sirocco <sup>2</sup> 2M/3M	ZD866	€621,00
*Muurdoorvoerset Sirocco <sup>2</sup> 5M/3T	ZD867	€621,00
*Warmwaterbatterij Sirocco <sup>2</sup> 2M	ZD868	€891,00
*Warmwaterbatterij Sirocco <sup>2</sup> 3M	ZD869	€945,00
*Warmwaterbatterij Sirocco <sup>2</sup> 5M/5T	ZD870	€918,00
*Afstandsbediening Sirocco <sup>2</sup>	ZD871	€297,00

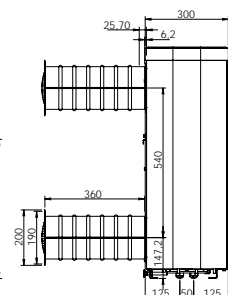
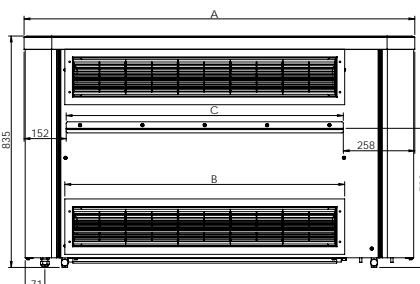
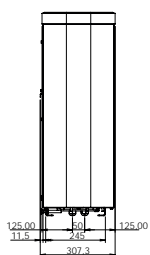
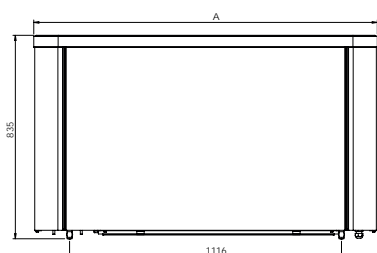

# LUCHTONTVOCHTING



## ZODIAC SIROCCO<sup>2</sup> LUCHTONTVOCHTIGER

CODE 95/964

TECHNISCHE SPECIFICATIES				
MODEL	SIROCCO <sup>2</sup>	SIROCCO <sup>2</sup>	SIROCCO <sup>2</sup>	SIROCCO <sup>2</sup>
Capaciteit (l/u)*	2,5	3,8	5,5	5,7
Opgenomen vermogen*** (W)	1210	2120	2580	2810
Geluidsdruk bij 5m (dB(A) in standaard / stilte modus)**	36 / 33	40 / 37	38 / 34	39 / 35
Lucht flow (m <sup>3</sup> /u)	600	800	1000	
Voeding	220-240V / 1 N~ / 50Hz			380-400V / 3N~ / 50Hz
Nom. geabsorb. intensiteit (A)***	5,3	9,5	11,8	4,8
Max. geabsorb. intensiteit (A)***	6,9	12,5	16,7	5,7
Koelvloeistof	R410A			
Hoeveelheid koelmiddel (kg)	0,93	1,15	1,65	
Condensuitlaat	Flexible tube Ø12/18			
Akoestisch vermogen (dB(A) in standaard / stilte modus)**	61,5 / 58,5	65 / 62	63,5 / 60	64,5 / 61

\* Standaard unit, in de volgende omstandigheden: lucht 30°C, luchtvochtigheid 70%, Standaard modus

\*\* Volgens EN60704-1:2010+A11:2012 standaard. Waardes gemeten en gecertificeerd door CCTM (Centre de Transfert de Technologie du Mans) op standaard units (zonder opties).

\*\*\* Exclusief het stroomverbruik van elektrische verwarmingsopties.

SPECIFICATIES ELEKTRISCHE WEERSTAND				
MODEL	SIROCCO <sup>2</sup>	SIROCCO <sup>2</sup>	SIROCCO <sup>2</sup>	SIROCCO <sup>2</sup>
Vermogen elektr. weerstand (kW)	2	3	4,5	
Elektrische weerstand max. geabsorbeerde intensiteit (A)	8,7	13,1	19,6	

SPECIFICATIES WARMWATERBATTERIJ				
MODEL	SIROCCO <sup>2</sup>	SIROCCO <sup>2</sup>	SIROCCO <sup>2</sup>	SIROCCO <sup>2</sup>
Vermogen (kW) bij 50-40 °C / 90-70 °C	2,2 / 7,1	3,2 / 8,1	3,7 / 11,1	
Water flow (m <sup>3</sup> /u) bij 50-40 °C / 90-70 °C	0,18 / 0,3	0,27 / 0,35	0,31 / 0,47	
Verlies lading (kPa) bij 50-40 °C / 90-70 °C	16 / 28	23 / 39	17 / 35	
Aansluiting (mm)	15 / 21 buitendraad			

GEWICHT EN AFMERINGEN				
MODEL	SIROCCO <sup>2</sup>	SIROCCO <sup>2</sup>	SIROCCO <sup>2</sup>	SIROCCO <sup>2</sup>
A	1060			1410
B	630			1010
C : bevestigingspunten	700			1000
Ruimte: Tolerantie +2/-0 mm	580 x 145		998 x 165	
Aantal roosters	2 x 3		2 x 5	
Gewicht (kg) (basis model)	70	80	95	

### INSTALLATIE VAN EEN UNIT MET DE OPTIE WARMWATERBATTERIJ.

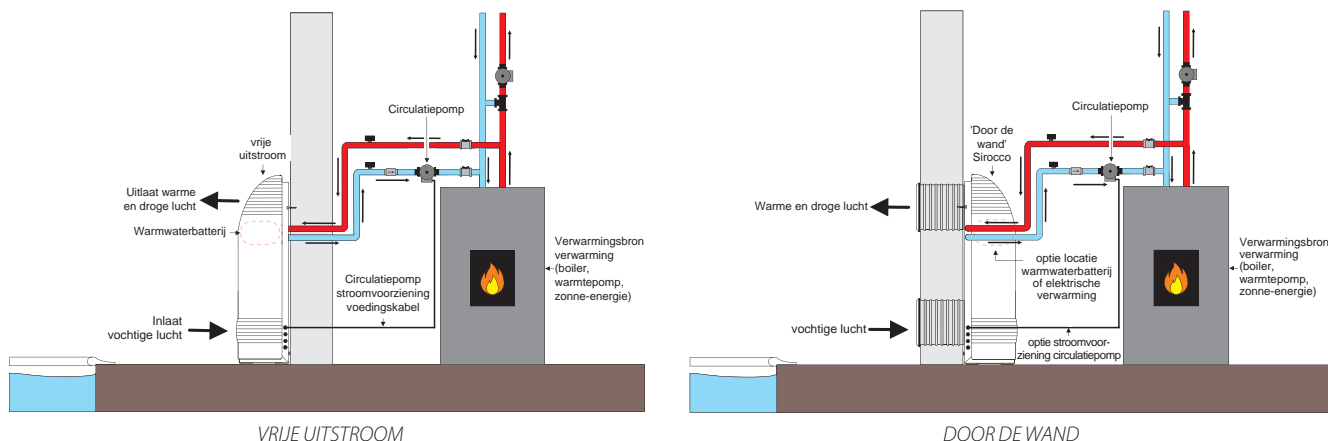



# DMAX

## Zwembaden

# 02

# REINIGING & ONDERHOUD

ZODIAC SPABOT EN AQUASPHERE ASR105



PAGINA 10

ZODIAC TORNAX



PAGINA 11

ZODIAC CYCLONX



PAGINA 12

ZODIAC VOYAGER



PAGINA 13

ZODIAC VORTEX



PAGINA 14

ZODIAC ALPHA IQ



PAGINA 15

AQUAFORTE PRIME BIO



PAGINA 16

ZODIAC VORTRAX & ARCO(MAX)



PAGINA 17 t/m 18

HYDRAULISCHE REINIGING



PAGINA 19 t/m 23

VACUUMCLEANER



PAGINA 24 t/m 25

HANDMATIGE ZWEMBADREINIGING



PAGINA 26 t/m 31

ZWEMBADWATERBEHANDELING



PAGINA 32 t/m 41





# TECHNOLOGIEËN VOOR OPTIMALE ZWEMBADREINIGING

Wie op zoek is naar een reinigingsproduct voor zijn zwembad, moet rekening houden met verschillende aspecten, zoals de vorm en de bekleding van het bad, de mate van reiniging en het volume van het zwembad.

**High-tech Zodiac® robots** zijn verkrijgbaar voor verschillende type zwembaden, hebben diverse reinigingstijden en zijn beschikbaar in ieder budget.

**Momenteel zijn er 3 soorten technologieën beschikbaar:**

Elektrische reiniging, hydraulische reiniging en hoge druk reiniging.

## ZODIAC® ZWEMBADROBOTS: HIGH-PERFORMANCE GEAUTOMATISEERDE ZWEMBADREINIGING

**De robots zijn een mooie aanvulling op het filtratiesysteem van het zwembad.**

Ze werken Plug & Play en **reinigen zelfstandig en automatisch het zwembad.**

De robots **zijn gemakkelijk te programmeren** (reinigingsduur, de te reinigen oppervlakte, etc.). Ze reinigen alle hoeken van het zwembad, klimmen de wanden op, reinigen de waterlijn en vangen de onzuiverheden op in het filter.

Er zijn verschillende modellen voor ieder type zwembad.



## DE ZODIAC® HYDRAULISCHE ROBOT REINIGERS: EEN EENVOUDIGE EN TOEGANKELIJKE OPLOSSING

Hydraulische robots zijn eenvoudig te installeren op het filtratiesysteem van het zwembad. Ze gebruiken de kracht van de pomp om zelfstandig te reinigen.

De zwembadreiniger zuigt het vuil op, dat vervolgens via de zwembadpomp in het filter of rechtstreeks in het riool terecht komt. Dit is afhankelijk van de stand van de 6-wegklep.

De hydraulische reinigers worden in tegenstelling tot de elektrische reinigers aangesloten op een aanzuigpunt van het zwembad of een skimmer. Deze reinigers zijn uitermate geschikt voor kleinere baden met een vlakke of licht hellende bodem en voor bovengrondse zwembaden.

Om de efficiëntie van deze automatische robots te optimaliseren, is het van groot belang dat ze geschikt zijn voor de zwembadbekleding, het filtersysteem en andere voornaamste factoren die de optimale reiniging beïnvloeden.

## ZODIAC® ZWEMBADREINIGERS

### DE BESTE KEUS IN EFFICIËNTE AUTOMATISCHE ZWEMBADREINIGING

Het beste van Zodiac® komt samen in de automatische zwembadrobots.

Dankzij de ingebouwde cyclonische aanzuiging, een gepatenteerde technologie van Zodiac®, **blijven de reinigingsprestaties behouden gedurende de hele reinigingscyclus**. De vervuiling wordt zelfs opgevangen zonder dat het filter verstopt kan raken.

Naast het filtersysteem, vangen deze Plug & Play robots de vervuiling op in hun eigen filtermand, waardoor ze geheel zelfstandig werken.



#### AQUAFORTE BIO. OPTIMALE REINIGING VAN NATUURLIJKE ZWEMBADEN EN BIOPOLS

Zodiac's beste automatische zwemvijver en biopool robot is bij ons eigen merk AquaForte beschikbaar! Met behulp van het Sensor Nav System™ bestudeert de robot de afmetingen van een zwemvijver of biopool voor **het beste en snelste schoonmaakresultaat**. De gepatenteerde cycloonzuiging garandeert een extreem krachtige en langdurige zuigkracht. De reinigingsvoortgang kan op elk gewenst moment via de iAquaLink™ app worden gevolgd.



#### ALPHA IQ™, INTELLIGENTIE GECOMBINEERD MET ULTRA-EFFICIËNTIE

Uitgerust met het Sensor Nav System™ configureert de ALPHA IQ™ alle aspecten van het zwembad om zijn **bewegingen** en reinigingstijd te optimaliseren. De gepatenteerde cycloonzuiging garandeert **een extreem krachtige en langdurige zuigkracht**. Dankzij het gepatenteerde **liftsysteem** is de ALPHA IQ™ lichter wanneer deze uit het water wordt gehaald. De reinigingsvoortgang kan op elk gewenst moment via de **iAquaLink™ app** worden gevolgd. De ALPHA IQ™ kan worden **geüpgraded** dankzij mogelijke optimalisaties en automatische updates.



#### VORTRAX, ROBUUST, SLIM EN ULTRA-EFFICIËNT IN OPENBARE ZWEMBADEN

De Zodiac Vortrax is speciaal ontworpen voor intensief gebruik in kleine tot middelgrote openbare zwembaden, zoals hotels, campings en sportcentra. De robot is uitgerust met het Sensor NavSystem, en beschikt over een ultra-krachtige aanzuiging voor een efficiënte reiniging van het zwembad. Door het gebruik van stevige kwaliteit materialen en een duurzaam tractiesysteem, is de robot geschikt voor intensief gebruik.



#### ARCO(MAX), ONTWERPEN VOOR INTENSIEF GEBRUIK IN OPENBARE ZWEMBADEN.

De Zodiac Arco en Arcomax zijn speciaal ontworpen voor professioneel gebruik in middelgrote openbare zwembaden zoals sport- en zwemcentra, hotels en campings. De robot is uitgerust met een slim navigatiesysteem met gyroscoop en kompas. De robot is eveneens uitgerust met rupsbanden voor intensief gebruik. De robot beschikt over een ultra-krachtige aanzuiging met een inlaat tot wel 80 centimeter breed!

## ZODIAC® ZWEMBADREINIGERS

### DE BESTE KEUS IN EFFICIËNTE AUTOMATISCHE ZWEMBADREINIGING



#### VORTEX™ 4WD, ULTIEME KRACHT IN 4 X 4 UITVOERING

De robots van de Vortex™ Pro 4WD serie beschikken over een door Zodiac® gepatenteerde, **uiterst krachtige en constante cyclonische aanzuiging**. Uitgerust met **4-wielaandrijving** zijn deze reinigers geschikt voor alle toepassingen; ze passen zich aan alle zwembadsorten, klimmen gemakkelijk de wanden op en hebben geen last van mogelijke oneffenheden in het bad. De Vortex™ Pro 4WD beschikt eveneens over het **Lift System** wat het gemakkelijker maakt hem uit het water te halen (20% gemakkelijker).



#### VOYAGER™, OPTIMALE EFFICIËNTIE EN WENDBAARHEID

Met haar gepatenteerde cyclonische aanzuiging past het CNX-assortiment zich aan alle zwembaden en alle coatings aan. Dankzij de ingebouwde sensoren, zoals een gyroscoop en een snelheidsmeter, reinigt de robot ieder type zwembad optimaal en gecontroleerd. De robot is ook op afstand te bedienen via de iAqualink-app waarmee cyclustijden kunnen worden ingesteld en de reinigingsvoortgang kan worden gevolgd. Alle robots uit deze serie zijn voorzien van de gepatenteerde 'Lift System' technologie, die het water eenvoudig verwijdert voordat de robot uit het water wordt gehaald. De spiraalvormige borstels, de dubbele filter (60 en 150 micron) en de grote aanzuigopening van 23 cm zorgen voor een grondige reiniging van alle delen van het zwembad.



#### CYCLONX™, OPTIMALE REINIGINGSTECHNOLOGIE

De CyclonX™ Pro reinigers zorgen voor een optimale zwembadreiniging dankzij 6 voorgeprogrammeerde cycli. Van een **Deep Clean** programma voor grondige reiniging van de bodem tot een **Quick Clean** programma van 1 uur. Dankzij de grote capaciteit (tot 3,7 liter) en de grote aanzuigmond van de filter worden alle onzuiverheden opgezogen. De filter is nadien gemakkelijk te reinigen met de **Push'n'Go™** functie; een gepatenteerde innovatie van Zodiac®. Door een eenvoudige druk op de knop Push'n'Go komt het handvat van de filterbak vrij.



#### TORNAX, DOELTREFFEND EN EFFICIËNT

De TornaX reiniger garandeert een **doeltreffende en volledig zelfstandige reiniging van uw zwembad** dankzij zijn intelligente verplaatsing en roterende borstel die de onzuiverheden losmaakt voordat hij alles opzuigt. TornaX is de lichtste reiniger (5,5kg) van Zodiac®. Zijn lage gewicht zorgt voor een eenvoudige en snelle bediening, **zonder enige inspanning**. De TornaX is zowel gemakkelijk in gebruik als in onderhoud. Via de bovenzijde geeft deze reiniger toegang tot de filter voor reiniging zonder contact met de vervuiling.





## CYCLONISCHE AANZUIGING

GEPATENTEERDE TECHNOLOGIE VOOR EEN KRACHTIGE REINIGING

### WERKING

Dankzij het **unieke design** houdt de krachtige Vortex **onzuiverheden in beweging** binnen in de filter. Dit voorkomt verstopping van de filter en verlengt zodoende de krachtige en efficiënte aanzuiging.



Automatische zwembadrobots uitgerust met cyclonische reiniging:

RE 4100, RE 4200, RE 4400 iQ, RE 4600 iQ, RE 4700iQ, RV 5300, RV 5380, RV 5600, RA 6300 iQ, RA 6500 iQ, RA 6700 iQ, RA 6800 iQ, RA 6900 iQ en Bio.



## LIFT SYSTEM

EEN GEPATENTEERDE INNOVATIE OM DE REINIGER MOEITeloos UIT HET WATER TE HALEN

### 20% MINDER INSPANNING

De robot begeeft zich naar de gekozen wand en klimt omhoog tot de waterlijn. Dan wordt een krachtige waterjet geactiveerd waardoor het water uit de robot wordt gespoten. **Dit bespaart 20% van de inspanning die nodig is om de robot uit het water te tillen.**



Automatische zwembadrobots uitgerust met het Lift-System

RE 4600 iQ, RE 4700iQ, RV 5380, RV 5600, RA 6300 iQ, RA 6500 iQ, RA 6700 iQ, RA 6800 iQ, RA 6900 iQ en de Bio.

## SENSOR NAVIGATIESYSTEEM

SLIM NAVIGATIESYSTEEM VOOR EEN EFFICIËNTE EN SPECIFIEKE REINIGING



### REINIGING OP MAAT VOOR IEDER ZWEMBAD

Het Sensor Nav System™ beschikt over diverse functionaliteiten waarmee de robot elk zwembad optimaal kan analyseren, zodat hij de meest slimme en efficiënte reiniging kan toepassen.

Herkenning en analyse van de afmetingen en vorm van het zwembad om het navigatieschema en de reinigingstijd voor elk zwembad te optimaliseren.

De druksensor aan de binnenzijde zorgt ervoor dat de robot gemakkelijk de wanden op klimt en deze grondig en in zijn geheel kan reinigen, ongeacht de diepte van het zwembad.

Focust zich op meest vuile gebieden zoals de onderkant van de muren of vlakke delen van het zwembad.



Zwembadreinigers uitgerust met het Smart Nav System zijn:

RA 6300 iQ, RA 6500 iQ, RA 6700 iQ, RA 6800 iQ, RA 6900 iQ en de Bio.



## SWIVEL

VERMINDERT HET IN DE WAR RAKEN VAN DE KABEL

### WERKING

De automatisch swivel voorkomt dat kabels in de war raken tijdens de zwembadreiniging. **De efficiëntie van de robot wordt hierdoor geoptimaliseerd en de opslag van de kabel is eenvoudiger.**



Zwembadreinigers uitgerust met de swivel:

RE 4700IQ, RV 5380, RV 5600, RA 6300 iQ, RA 6500 iQ, RA 6700 iQ, RA 6800 iQ, RA 6900 iQ en de Bio.



## VIERWIELAANDRIJVING (4WD)

EFFICIËNTE REINIGING VAN ALLE ZWEMBADOPPERVLAKTES

### GEMAKKELIJK OVERWINNEN VAN OBSTAKELS

Uitgerust met **vierwiel aandrijving**, passen de robots van de **Vortex™ Pro 4WD** en **ALPHA iQ™** zich aan alle situaties aan.

### OPTIMALE REINIGING EN PERFECTE GRIP

Dankzij hun uitstekende grip, kunnen de robots van de **Vortex™ Pro 4WD** en **ALPHA iQ™** series tot in de kleinste hoeken van het zwembad bewegen en **alle soorten oppervlaktes schoonmaken**. De robots zorgen voor **een perfecte reiniging van het zwembad**.



Zwembadrobots met vierwiel aandrijving:

RV 5300, RV 5380, RV 5600, RA 6300 iQ, RA 6500 iQ, RA 6700 iQ, RA 6800 iQ, RA 6900 iQ en de Bio.



## TWEETRAPSFILTRATIE

FIJNERE FILTRATIE EN LANGDURIGE ZUIGKRACHT

### 2 FILTERS VOOR LANGDURIGE ZUIGKRACHT EN VERZAMELING VAN KLEINE VERVUILING

Deze 2 gecombineerde filters bieden een groter filteroppervlak dan een standaard filter, waardoor eventuele verstoppingen worden voorkomen. Dit unieke ontwerp maakt het ook mogelijk om alleen de grotere filter te gebruiken, wat zeer nuttig kan zijn aan het begin van het seizoen.

### WERKING

Twee verschillende filters: het vuile water stroomt eerst door de grovere filter (150µ) en daarna door de fijnere filter (60µ). De grove filter houdt het grotere vuil vast en de fijnere filter filtert de kleinere vervuiling.

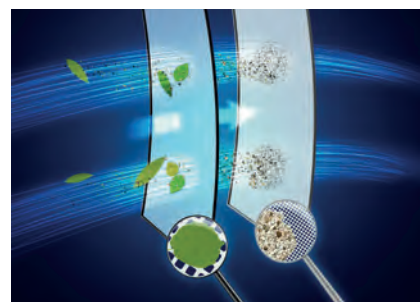











De volgende robots zijn uitgerust met de tweetrapsfiltratie:

RE 4300, RE 4400IQ, RE 4600IQ, RE 4700IQ, RA 6800IQ en RA 6900 IQ.

# ZODIAC® ZWEMBADREINIGERS







## DE BESTE KEUS IN EFFICIËNTE EN KRACHTIGE AUTOMATISCHE ZWEMBADREINIGING

VERGELIJKINGS-TABEL PRODUCTEN	RT 2100	RT 3200	RC 4380	RC 4400 RC 4402	RE 4100	RE 4200	RE 4300	RE 4400 iQ	RE 4600 iQ	RE 4700 iQ
<b>Zwembadtypes</b>										
Type zwembadbekleding	Liner, Polyester, Gewapende PVC folie, Beton, Tegels (speciale borstels)	Liner, Polyester, Gewapende PVC folie, Beton, Tegels (speciale borstels)	Liner, Gewapende PVC folie, Beton, Polyester, Tegels (speciale borstels)	Liner, Gewapende PVC folie, Beton, Polyester, Tegels (speciale borstels)	Tegels, liner, polyester, gewapende PVC folie, geverfd beton	Liner, Polyester, Gewapende PVC folie, Beton, Tegels	Liner, Polyester, Gewapende PVC folie, Beton, Tegels	Liner, Polyester, Gewapende PVC folie, Beton, Tegels	Liner, Polyester, Gewapende PVC folie, Beton, Tegels	Tegels, liner, polyester, gewapende PVC folie, geverfd beton
Vorm	Rechthoekig, ovaal, vrije vormgeving	Rechthoekig, ovaal, vrije vormgeving	Rechthoekig, ovaal, vrije vormgeving	Rechthoekig, ovaal, vrije vormgeving	Rechthoekig, ovaal, vrije vormgeving	Rechthoekig, ovaal, vrije vormgeving	Rechthoekig, ovaal, vrije vormgeving	Rechthoekig, ovaal, vrije vormgeving	Rechthoekig, ovaal, vrije vormgeving	Rechthoekig, ovaal, vrije vormgeving
Zwembadbodem	Vlak / licht hellend Variërend	Vlak / licht hellend Variërend	Vlak / licht hellend Variërend	Vlak / licht hellend Variërend	Vlak, lichte helling, samengestelde vorm, diamantvorm	Vlak / licht hellend Variërend	Vlak / licht hellend Variërend	Vlak / licht hellend Variërend	Vlak / licht hellend Variërend	Vlak, lichte helling, samengestelde vorm, diamantvorm
Afmeting	8 x 4 m (14m kabel)	9 x 4 m (16m kabel)	10 x 5 m (15m kabel)	12 x 6 m (18m kabel)	9 x 4 m (15m kabel)	10 x 5 m (15m kabel)	10 x 5 m (15m kabel)	12 x 6 m (18m kabel)	12 x 6 m (18m kabel)	12 x 6 m (18m met swivel kabel)
<b>Prestaties</b>	Aandrijving	Rupsbanden	Rupsbanden	Rupsbanden	Rupsbanden	Rupsbanden	Rupsbanden	Rupsbanden	Rupsbanden	Rupsbanden
Reinigingszones	Bodem	Bodem / wanden	Bodem / Wanden / Waterlijn	Bodem / Wanden / Waterlijn	Bodem / Wanden / Waterlijn	Bodem / Wanden / Waterlijn	Bodem / Wanden / Waterlijn	Bodem / Wanden / Waterlijn	Bodem / Wanden / Waterlijn	Bodem / Wanden / Waterlijn
Cyclonische aanzuiging	-	-	-	-	✓	✓	✓	✓	✓	✓
Filtratieniveau	100µ	100µ	100µ	100µ	100µ	100µ	150/60µ	Twee 150µ + 60µ	Twee 150µ + 60µ	150µ + 60µ
Filtercapaciteit	3L	3L	3,7L	3,7L	4L	4L	4L	4L	4L	4L
Swivel	-	-	-	-	-	-	-	-	-	✓
Sensor Nav System™	-	-	-	-	-	-	-	-	-	-
Afstandbediening	-	-	-	-	-	-	-	-	in App	in App
Type borstel	Standaard	Standaard	Standaard	Standaard	Spiraalvormig	Spiraalvormig	Spiraalvormig	Spiraalvormig	Spiraalvormig	Spiraalvormig
<b>Reinigingscyclus</b>	Aantal cycli	1	1	2	6	1	2	2	2	2
Reinigingscycli	Bodem	Bodem / wanden	Bodem/Wanden/ Waterlijn Alleen bodem	Bodem/Wanden/ Waterlijn Alleen bodem	Bodem/Wanden/ Waterlijn	Bodem/Wanden/ Waterlijn Alleen bodem	Bodem/Wanden/ Waterlijn Alleen bodem	Bodem/Wanden/ Waterlijn Alleen bodem	Bodem/Wanden/ Waterlijn Alleen bodem	Bodem/Wanden/ Waterlijn/ Alleen bodem
Handmatige aanpassing reinigingsstijd	-	-	-	✓	-	-	-	-	-	✓
<b>Gebruiksgemak</b>	iAqualink™ app sturing	-	-	-	-	-	-	✓	✓	✓
Lift System	-	-	-	-	-	-	-	-	✓	✓
7-Daagse programmering	-	-	-	-	-	-	-	-	-	-
Weergave vol filter	-	-	-	✓	-	-	-	-	-	-
Transparante kap	-	✓	✓	✓	-	✓	✓	✓	✓	✓
Verlicht filter	-	-	-	-	-	-	-	✓	✓	✓
Filtertype	Filteropvang met toegang vanaf de bovenzijde robot	Filteropvang met toegang vanaf de bovenzijde robot	Filteropvang met toegang vanaf de bovenzijde robot	Filteropvang met toegang vanaf de bovenzijde robot	Filteropvang met toegang vanaf de bovenzijde robot	Filteropvang met toegang vanaf de bovenzijde robot	Filteropvang met toegang vanaf de bovenzijde robot	Filteropvang met toegang vanaf de bovenzijde robot	Filteropvang met toegang vanaf de bovenzijde robot	Filteropvang met toegang vanaf de bovenzijde robot
Trolley	-	-	-	✓	-	-	-	-	✓	✓
<b>Geavanceerde app-functies</b>	Display watertemperatuur	-	-	-	-	-	-	-	-	-
"Spot cleaning" modus	-	-	-	-	-	-	-	-	-	-
Garantie	2 Jaar	2 Jaar	2 Jaar	2 Jaar	2 Jaar	2 Jaar	2 Jaar	3 Jaar*	3 Jaar*	3 Jaar*

2 Jaar + 1 jaar wanneer de robot aan de iAqualink™ app is gelinked



**VERGELIJKINGS-  
TABEL  
PRODUCTEN**

	RV 5300	RV 5380	RA 6300 iQ	RA 6500 iQ	RA 6700 iQ	RA 6800 iQ	RA 6900 iQ
							
Zwembadtypes	Type zwembadbekleding	Liner, Polyester, Gewapende PVC folie, Beton, Tegels	Liner, Polyester, Gewapende PVC folie, Beton, Tegels	Liner, Polyester, Gewapende PVC folie, Beton, Tegels	Liner, Polyester, Gewapende PVC folie, Beton, Tegels	Liner, Polyester, Gewapende PVC folie, Beton, Tegels	Liner, Polyester, Gewapende PVC folie, Beton, Tegels
	Vorm	Rechthoekig, ovaal, vrije vormgeving	Rechthoekig, ovaal, vrije vormgeving	Rechthoekig, ovaal, vrije vormgeving	Rechthoekig, ovaal, vrije vormgeving	Rechthoekig, ovaal, vrije vormgeving	Rechthoekig, ovaal, vrije vormgeving
	Zwembadbodem	Vlak / licht hellend Variërend	Vlak / licht hellend Variërend	Vlak / licht hellend Variërend	Vlak / licht hellend Variërend	Vlak / licht hellend Variërend	Vlak / licht hellend Variërend
	Afmeting	12 x 6 m (18m kabel)	12 x 6 m (18m kabel)	12 x 6 m (18m kabel)	12 x 6 m (18m kabel)	15 x 7 m (21m kabel)	15 x 7 m (21m kabel)
Prestaties	Aandrijving	4WD	4WD	4WD	4WD	4WD	4WD
	Reinigingszones	Bodem / Wanden / Waterlijn	Bodem / Wanden / Waterlijn	Bodem / Wanden / Waterlijn	Bodem / Wanden / Waterlijn	Bodem / Wanden / Waterlijn	Bodem / Wanden / Waterlijn
	Cyclonische aanzuiging	✓	✓	✓	✓	✓	✓
	Filtratieniveau	100µ	100µ	60µ	60µ	60µ	150 en 60µ
	Filtercapaciteit	5L	5L	5L	5L	5L	5L
	Swivel	-	✓	✓	✓	✓	✓
	Sensor Nav System™	-	-	✓	✓	✓	✓
	Afstandbediening	-	-	-	in app	in app	in app
	Type borstel	Contact +	Contact +	Contact +	Contact +	Contact +	Contact +
Reinigingscycli	Aantal cycli	2	2	2	Meerdere	Meerdere	Meerdere
	Reinigingscycli	Bodem/Wanden/Waterlijn Alleen bodem	Bodem/Wanden/Waterlijn Alleen bodem	Smart: Bodem/Wanden/Waterlijn Quick: alleen bodem Ultra: Bodem/Wanden/Waterlijn	Smart: Bodem/Wanden/Waterlijn Quick: alleen bodem Ultra: Bodem/Wanden/Waterlijn	Smart: Bodem/Wanden/Waterlijn Quick: alleen bodem Ultra: Bodem/Wanden/Waterlijn Alleen waterlijn	Smart: Bodem/Wanden/Waterlijn Quick: alleen bodem Ultra: Bodem/Wanden/Waterlijn Alleen waterlijn
	Handmatige aanpassing reinigingstijd	-	-	-	✓	✓	✓
Gebruiksgemak	iAqualink™ app sturing	-	-	✓	✓	✓	✓
	Lift System	-	✓	✓	✓	✓	✓
	7-Daagse programmering	-	-	-	in app	in app	in app
	Weergave vol filter	✓	✓	✓	✓	✓	✓
	Transparante kap	-	-	✓	✓	✓	✓
	Verlicht filter	-	-	✓	✓	✓	✓
	Filtertype	Filteropvang met toegang vanaf de bovenzijde robot	Filteropvang met toegang vanaf de bovenzijde robot	Filteropvang met toegang vanaf de bovenzijde robot	Filteropvang met toegang vanaf de bovenzijde robot	Filteropvang met toegang vanaf de bovenzijde robot	Filteropvang met toegang vanaf de bovenzijde robot
Trolley	✓	✓	✓	✓	✓	✓	
Geavanceerde app-functies	Display watertemperatuur	-	-	-	-	in app	in app
	"Spot cleaning" modus	-	-	-	-	in app	in app
Garantie	3 Jaar*	3 Jaar*	4 Jaar**	4 Jaar**	4 Jaar**	4 Jaar**	4 Jaar**

\* 2 Jaar + 1 jaar wanneer de robot aan de iAqualink™ app is gelinked \*\* 3 Jaar + 1 jaar wanneer de robot aan de iAqualink™ app is gelinked

## AUTOMATISCHE REINIGING

NEW  
2023FREEDOM  
TO  
MOVE

### ZODIAC RS 0800 SPABOT

CODE 95/951



Zodiac RS0800 Spabot is de eerste automatische sparobot voor het reinigen van spa's tot een afmeting van 3x3 meter. De Spabot is volledig draadloos. Hij is geschikt voor zowel spa's met een harde binnenwand als ook voor opblaasbare spa's. De spa moet een minimale diepte van 25 cm hebben en een maximale diepte van 1,60 meter. De sparobot is zo ontworpen dat hij een speciaal patroon heeft voor een optimale reiniging van de spa. In 60 minuten tijd reinigt de sparobot de vloer, treden, stoelen en borstelt ook de waterlijn. De robot zal aan het eind van zijn cyclus gaan drijven in het water, waarna deze eenvoudig uit het water te halen is. Het filter is eenvoudig te reinigen door middel van de toegang aan de bovenzijde. Door het transparante venster is de vervuiling in de filteropslag ook goed zichtbaar. Gewicht: 2,5 kg.

- Lithium Ion batterij
- Oplaadstation voor binnenshuis op te laden met een laadtijd van 5 uur
- 100 Micron filtratie
- Filtercapaciteit 1 liter
- 1 Cyclus van 60 minuten (vloer, stoelen en wand)

TYPE	ART. NR.	EURO
Zodiac RS0800 Spabot	ZC352	€447,00
Filtermand Spabot RS0800	ZC622	p.o.a.

NEW  
2023

### AQUASPHERE ASR105 ZWEMBADROBOT

CODE 82/825



AquaSphere ASR105 is een volledig automatische zwembadrobot met een zeer goede prijs/kwaliteitsverhouding. Deze robot is geschikt voor alle standaard vormen zwembaden en alle mogelijke zwembadbekleding. De sensoren van de gyroscoop en snelheidsmeter zorgen ervoor dat het zwembad volledig gereinigd wordt. AquaSphere ASR105 is geschikt voor zwembaden met een afmeting tot 9 x 4 meter. Gewicht: 7 kg. Garantie: 2 jaar.

- Kabellengte 15 meter
- 1 Cyclus bodem, wand en waterlijn (2.30h)
- Frontborstel
- Filtercapaciteit 3 liter
- 150 Micron filter

TYPE	ART. NR.	EURO
AquaSphere ASR105	SK108	€720,00



# AUTOMATISCHE REINIGING



## ZODIAC TORNAX

De Tornax reiniger garandeert een doeltreffende en volledig zelfstandige reiniging van uw zwembad dankzij zijn intelligente verplaatsing en roterende borstel die de onzuiverheden losmaakt alvorens deze op te zuigen. Tornax is de lichtste reiniger (5,5 kg) van Zodiac. Zijn lage gewicht zorgt voor een eenvoudige en snelle bediening, zonder enige inspanning. De Tornax is zowel gemakkelijk in gebruik als in onderhoud. Via de bovenzijde geeft deze reiniger toegang tot de filter voor reiniging zonder contact met de vervuiling.

CODE 95/951



REINIGING VAN DE ZWEMBADBODEM (RT 2100)



REINIGING VAN VLOER EN WANDEN (RT 3200)

- Efficiënte reiniging van de zwembadbodem.
- Licht van gewicht voor gemakkelijke bediening.
- Filter gemakkelijk schoon te maken.

### INBEGREPEN ACCESSOIRES:

- Bedieningspaneel.
- Filteropvang fijne vervuiling 100µ.
- Basis voor bedieningspaneel.
- \*Op aanvraag beschikbaar.



LICHT GEWICHT VOOR GEBRUIKERSGEMAK



FILTER IS GEMAKKELIJK SCHOON TE MAKEN

TYPE	ART. NR.	EURO
*RT 2100 TORNAX	ZC282	€724,00
*RT 3200 TORNAX	ZC286	€811,00
Filteropvang fijne vervuiling 60µ	ZC500	€47,25
Filteropvang fijne vervuiling 100µ	ZC501	€47,25
*Filteropvang fijne vervuiling 200µ	ZC502	€47,25
*Trolley	ZC503	€181,00
*Speciale borstel voor tegelbaden (per stuk)	ZC504	€47,10

### VERGELIJKINGSTABEL PRODUCTEN

#### TECHNISCHE SPECIFICATIES

		RT2100	RT 3200
Zwembadtypis	Type zwembadbekleding	Liner, Polyester, Gewapende PVC folie, Beton, Tegels (speciale borstels)	Liner, Polyester, Gewapende PVC folie, Beton, Tegels (speciale borstels)
	Vorm	Rechthoekig, ovaal, vrije vormgeving	Rechthoekig, ovaal, vrije vormgeving
	Afmeting	8 x 4 m (14 meter kabel)	9 x 4 m (16 meter kabel)
	Aandrijving	Rupsbanden	Rupsbanden
	Reinigingszones	Bodem	Bodem / Wanden
	Filtratieniveau	100µ	100µ
	Filtercapaciteit	3 Liter	3 Liter
	Swivel	-	-
	Sensor Nav System™	-	-
	Afstandbediening	-	-
	Borstels Contact +	-	-
	Aantal cycli	1	1
	Reinigingscycli	Bodem	Bodem / Wanden
	Handmatige aanpassing reinigingstijd	-	-
	iAqualink™ app sturing	-	-
	Lift System	-	-
	7-Daagse programmering	-	-
	Weergave vol filter	-	-
	Transparante kap	-	√
	Filtertype	Filtermand met toegang aan de bovenkant van de robot	Filtermand met toegang aan de bovenkant van de robot
	Trolley	-	-
	Garantie	2 Jaar	2 Jaar



# AUTOMATISCHE REINIGING

## ZODIAC CYCLONX

CODE 95/951



De CyclonX reinigers zorgen voor een optimale zwembadreiniging dankzij 6 voorgeprogrammeerde cycli, een 'Deep Clean' gramma voor grondige reiniging van de bodem en een 'Quick Clean' gramma van 1 uur. Dankzij de filter met grote capaciteit (tot 3,7 liter) en de grote aanzuigmond wordt alle vuiligheid opgezogen. De filter is nadien gemakkelijk te reinigen met de 'Push'n'Go' functie; een gepatenteerde innovatie van Zodiac. Door een eenvoudige druk op de knop 'Push'n'Go' komt het handvat van de filterbak vrij.

- Optimale reiniging van de bodem, wanden en waterlijn.
- Grote aanzuigcapaciteit.
- Met 1 klik toegang tot het filter.

### INBEGREPEN ACCESSOIRES:

- Bedieningspaneel.
- Filteropvang fijne vervuiling 100µ.
- Basis voor bedieningspaneel (CyclonX type 4380).
- Trolley (CyclonX type 4400 & 4402).
- \*Op aanvraag beschikbaar.



FILTERBAK  
GROTE CAPACITEIT 3,7  
LITER



MEERDERE REINIGINGS-  
ZONES (VLOER,  
WANDEN, WATERLIJN)



BEDIENINGSPANEEL



TRANSPORTKAR  
(WORDT MEEGELEVERD  
MET DE REINIGER)

TYPE	ART. NR.	EURO
RC 4380 CYCLONX	ZC248	€1.079,00
*RC 4400 CYCLONX	ZC242	€1.205,00
RC 4402 CYCLONX	ZC246	€1.205,00
Filteropvang fijne vervuiling 60µ	ZC505	€51,45
Filteropvang fijne vervuiling 200µ	ZC506	€51,45
Filteropvang fijne vervuiling 100µ	ZC507	€51,45
Beschermingshoes	ZC508	€62,20
Trolley	ZC509	€124,00
*Kit voor polyesterbaden (2 borstels)	ZC510	€82,05
Kit voor gladde baden (2 borstels)	ZC511	€161,00

VERGELIJKINGSTABEL PRODUCTEN		RC 4380	RC 4400	RC 4402
TECHNISCHE SPECIFICATIES				
Zwembadtypes	Type zwembadbekleding	Liner, Gewapende PVC folie, Beton, Polyester, Tegels (speciale borstels)	Liner, Gewapende PVC folie, Beton, Polyester, Tegels (speciale borstels)	Polyester baden en tegels (gladde zwembaden)
	Vorm	Rechthoekig, ovaal, vrije vormgeving	Rechthoekig, ovaal, vrije vormgeving	Rechthoekig, ovaal, vrije vormgeving
	Afmeting	10 x 5 m (15 meter kabel)	12 x 6 m (18 meter kabel)	12 x 6 m (18 meter kabel)
Prestaties	Aandrijving	Rupsbanden	Rupsbanden	Rupsbanden
	Reinigingszones	Bodem / Wand / Waterlijn	Bodem / Wand / Waterlijn	Bodem / Wand / Waterlijn
	Filtratieniveau	100µ	100µ	100µ
	Filtercapaciteit	3,7 Liter	3,7 Liter	3,7 Liter
	Swivel	-	-	-
	Sensor Nav System™	-	-	-
Reinigingscycli	Aantal cycli	2	6	6
	Reinigingscycli	Bodem / Wand / Waterlijn	Bodem / Wand / Waterlijn	Bodem / Wand / Waterlijn
	Handmatige aanpassing reinigingstijd	-	√	√
	iAqualink™ app sturing	-	-	-
Gebruiksgemak	Lift System	-	-	-
	7-Daagse programmering	-	-	-
	Weergave vol filter	-	√	√
	Transparante kap	√	√	√
	Filtertype	Filtermand met toegang aan de bovenkant van de robot	Filtermand met toegang aan de bovenkant van de robot	Filtermand met toegang aan de bovenkant van de robot
	Trolley	-	√	√
Garantie	2 Jaar	2 Jaar	2 Jaar	

# AUTOMATISCHE REINIGING

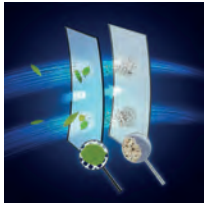

DUAL STAGE FILTRATIE



SWIVEL ZC350

## ZODIAC VOYAGER (IQ)

Met de gepatenteerde cyclonische zuigkracht is de Zodiac Voyager robotserie geschikt voor elk type zwembadbekleding. Dankzij de ingebouwde sensoren, zoals een gyroscoop en een snelheidsmeter, reinigt de robot ieder type zwembad optimaal en gecontroleerd. De robot is ook op afstand te bedienen via de iAqualink-app waarmee cyclustijden kunnen worden ingesteld en de reinigingsvoortgang kan worden gevolgd. Alle robots uit deze serie zijn voorzien van de gepatenteerde 'Lift System-technologie' die het water eenvoudig verwijdert voordat de robot uit het water wordt gehaald. De spiraalvormige borstels en de grote aanzuigopening van 23 cm zorgen voor een grondige reiniging van alle delen van het zwembad.

CODE 95/951  
ZODIAC



- Dual stage filtratie (m.u.v. RE 4100 & RE 4200).
- Optimale reinigingsprestaties: gepatenteerde cyclonische zuigkracht/spiraalvormige borstels/grote zuigcapaciteit.
- Geïntegreerde behendigheid: gemaakt voor alle zwembadvormen en oppervlakten.
- Snelheidsmeter en gyroscoop sensoren.
- Gebruiksgemak: filter van bovenaf toegankelijk/transparant venster.

### INBEGREPEN ACCESSOIRES:

- Bedieningspaneel.
- Basis voor bedieningspaneel.
- Dual stage filtratie 150/60µ (m.u.v. RE 4100 & RE 4200).
- Model RE 4700 IQ is voorzien van een swivel.

TYPE	ART. NR.	EURO
RE 4100 VOYAGER	ZC348	€935,00
RE 4200 VOYAGER	ZC308	€1.026,00
RE 4300 VOYAGER	ZC326	€1.079,00
RE 4400 VOYAGER IQ	ZC316	€1.174,00
RE 4600 VOYAGER IQ	ZC318	€1.351,00
RE 4700 VOYAGER IQ	ZC350	€1.412,00
Filteropvang fijne vervuiling 60µ	ZC596	€61,95
Filteropvang dual stage 150µ	ZC597	€61,95
Filteropvang dual stage 60µ	ZC598	€61,95
Beschermingshoes	ZC508	€62,20
Trolley	ZC509	€124,00

VERGELIJKINGSTABEL PRODUCTEN		RE 4100	RE 4200	RE 4300	RE 4400 IQ	RE 4600 IQ	RE 4700 IQ
Zwembadtypes	Type zwembadbekleding	Tegels, liner, polyester, gewapende PVC, beton	Liner, polyester, gewapende PVC folie, geverfd beton, tegels	Liner, polyester, gewapende PVC folie, geverfd beton, tegels	Liner, polyester, gewapende PVC folie, geverfd beton, tegels	Liner, polyester, gewapende PVC folie, geverfd beton, tegels	Tegels, liner, polyester, gewapende PVC, beton
	Vorm	Rechthoekig, ovaal, vrije vormgeving	Rechthoekig, ovaal, vrije vormgeving	Rechthoekig, ovaal, vrije vormgeving	Rechthoekig, ovaal, vrije vormgeving	Rechthoekig, ovaal, vrije vormgeving	Rechthoekig, ovaal, vrije vormgeving
	Bodem	Vlak, lichte helling, samengestelde vorm, diamantvorm	Vlak, samengestelde vorm, diamantvorm	Vlak, samengestelde vorm, diamantvorm	Vlak, samengestelde vorm, diamantvorm	Vlak, samengestelde vorm, diamantvorm	Vlak, lichte helling, samengestelde vorm, diamantvorm
	Afmeting	9 x 4 m (15m kabel)	10 x 5 m (15m kabel)	10 x 5 m (15m kabel)	12 x 6 m (18m kabel)	12 x 6 m (18m kabel)	12 x 6 m (18m met swivel kabel)
Prestaties	Aandrijving	Rupsbanden 2 motoren	Rupsbanden 2 motoren	Rupsbanden 2 motoren	Rupsbanden 2 motoren	Rupsbanden 2 motoren	Rupsbanden 2 motoren
	Reinigingszones	Bodem / Wanden / Waterlijn	Bodem / Wanden / Waterlijn	Bodem / Wanden / Waterlijn	Bodem / Wanden / Waterlijn	Bodem / Wanden / Waterlijn	Bodem / Wanden / Waterlijn
	Cyclonische zuigkracht	√	√	√	√	√	√
	Filtratieniveau	100µ	100µ	150 en 60µ	150 en 60µ	150 en 60µ	150 en 60µ
	Filtercapaciteit	4L	4L	4L	4L	4L	4L
	Swivel	-	-	-	-	-	√
	Sensor Nav System™	-	-	-	-	-	-
Reinigingscycli	Afstandbediening	-	-	-	-	√	√ via de app
	Type borstel	Spiraalvormig	Spiraalvormig - voorkant	Spiraalvormig - voorkant	Spiraalvormig - voorkant	Spiraalvormig - voorkant	Spiraalvormig
	Aantal cycli	1	2	2	2	2	2
	Reinigingscycli	Bodem / Wanden / Waterlijn	Bodem / Wanden / Waterlijn / Alleen bodem	Bodem / Wanden / Waterlijn / Alleen bodem	Bodem / Wanden / Waterlijn / Alleen bodem	Bodem / Wanden / Waterlijn / Alleen bodem	Alleen bodem / Bodem / Wanden / Waterlijn
Gebruiksgemak	Handm. aanpassing reinigingstijd	-	-	-	-	-	√
	iAqualink™ app sturing	-	-	-	√	√	√
	Lift System	-	-	-	-	√	√
	7-Daagse programmering	-	-	-	-	-	-
	Weergave vol filter	-	-	-	-	-	-
	Transparante kap	-	√	√	√	√	√
	Filterverlichting	-	-	-	√	√	√
	Filtertype	Filteropvang met toegang vanaf de bovenzijde robot	Filteropvang met toegang vanaf de bovenzijde robot	Filteropvang met toegang vanaf de bovenzijde robot	Filteropvang met toegang vanaf de bovenzijde robot	Filteropvang met toegang vanaf de bovenzijde robot	Filteropvang met toegang vanaf de bovenzijde robot
	Trolley	-	-	-	-	√	√
	Watertemperatuur	-	-	-	-	-	-
Vlekreinigingsmodus	-	-	-	-	-	-	
Garantie	2 Jaar	2 Jaar	2 Jaar	3 Jaar*	3 Jaar*	3 jaar**	

# AUTOMATISCHE REINIGING



## ZODIAC VORTEX 4WD

CODE 95/951



De robots van de Vortex 4WD serie beschikken over een door Zodiacgepatenteerde, uiterst krachtige en constante cyclonische aanzuiging. Uitgerust met 4 wiel aandrijving zijn deze reinigers geschikt voor alle toepassingen; ze passen zich aan alle zwembadsoorten aan, klimmen gemakkelijk de wanden op en hebben geen last van mogelijke oneffenheden in het bad. De Vortex 4WD beschikt eveneens over het 'Lift System', wat het gemakkelijker maakt hem uit het water te halen (20% gemakkelijker).



EENVOUDIGE TOEGANG  
TOT FILTERBAK MET GROTE  
CAPACITEIT (5 LITER)

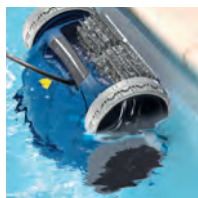

GEPATENTEERD  
LIFTSYSTEEM\*

### ULTIEME KRACHT IN 4X4

- Krachtige en constante aanzuiging.
- Reiniger voor alle zwembadoppervlakten.
- Extra grote aanzuigcapaciteit.

### INBEGREPEN ACCESSOIRES:

- Trolley.
  - Bedieningspaneel.
  - Borstels.
  - Filteropvang fijne vervuiling 100µ.
  - Swivel (Vortex 4WD type 5380 & 5600).
  - Afstandbediening (Vortex 4WD type 5600).
- \* Op aanvraag beschikbaar.



EXTRA GROTE  
AANZUIGMOND

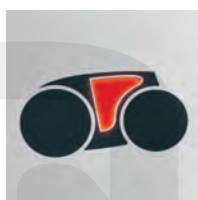

WEERGAVE VOL FILTER

TYPE	ART. NR.	EURO
*RV5300 VORTEX 4WD	ZC204	€1.205,00
*RV5380 VORTEX 4WD	ZC206	€1.425,00
Filteropvang fijne vervuiling 60µ	ZC512	€61,95
Filteropvang fijne vervuiling 100µ	ZC513	€61,95
Filteropvang fijne vervuiling 200µ	ZC514	€61,95
Beschermhoes	ZC508	€62,20

### VERGELIJKINGSTABEL PRODUCTEN

#### TECHNISCHE SPECIFICATIES

	RV 5300	RV 5380
Zwembadtypes	Liner, Polyester, Gewapende PVC folie, Beton, Tegels	Liner, Polyester, Gewapende PVC folie, Beton, Tegels
Vorm	Rechthoekig, ovaal, vrije vormgeving	Rechthoekig, ovaal, vrije vormgeving
Afmeting	12 x 6 m (18 meter kabel)	12 x 6 m (18 meter kabel)
Aandrijving	4-Wiel aandrijving	4-Wiel aandrijving
Reinigingszones	Bodem / Wanden / Waterlijn	Bodem / Wanden / Waterlijn
Filtratieniveau	100µ	100µ
Filtercapaciteit	5 Liter	5 Liter
Swivel	-	√
Sensor Nav System™	-	-
Afstandbediening	-	-
Borstels Contact +	√	√
Aantal cycli	2	2
Reinigingscycli	Bodem / Wanden / Waterlijn	Bodem / Wanden / Waterlijn
Handmatige aanpassing reinigingstijd	-	-
iAqualink™ app sturing	-	-
Lift System	-	√
7-Daagse programmering	-	-
Weergave vol filter	√	√
Transparante kap	-	-
Filtertype	Filtermand met toegang aan de bovenkant van de robot	Filtermand met toegang aan de bovenkant van de robot
Trolley	√	√
Garantie	3 Jaar	3 Jaar



# AUTOMATISCHE REINIGING

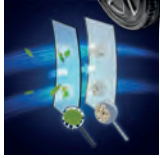

DUAL STAGE FILTRATIE



SCAN DE QR CODE VOOR  
EEN VIDEO OVER DE  
ZODIAC ALPHA IQ



GEPERSONALISEERD  
"CLEANING SENSOR NAV  
SYTEM™"



GEPATENTEERDE  
CYCLONE AANZUIGING



LIFT SYSTEM:  
GEBRUIKSVRIENDELIJK EN  
LICHTER IN GEWICHT OM  
UIT HET WATER TE TILLEN



GEBRUIKSVRIENDELIJKE  
WI-FI BESTURING

## ZODIAC ALPHA IQ

Uitgerust met het Sensor Nav System configureert de Alpha iQ alle aspecten van het zwembad, waardoor zijn bewegingen en reinigingstijd worden geoptimaliseerd. De gepatenteerde cycloonzuiging garandeert een extreem krachtige en langdurige zuigkracht. Dankzij het gepatenteerde liftsysteem is de Alpha iQ lichter wanneer deze uit het water wordt gehaald. De reinigingsvoortgang kan op elk gewenst moment via de iAquaLink app worden gevolgd. De Alpha iQ kan worden geüpgraded dankzij mogelijke optimalisaties en automatische updates. De modellen 6800 en 6900 hebben een dual stage filtratie 150/60µ.

- Sensor Nav System: intelligentie en gepersonaliseerde reiniging.
- Extra krachtige en langdurige aanzuiging.
- Lichter bij het uit het water halen.
- Aangesloten via WiFi: gebruiksvriendelijk menu en geavanceerde functies in de app.

### INBEGREPEN ACCESSOIRES:

- Trolley.
  - Bedieningspaneel.
  - Filteropvang fijne vervuiling 60µ (6300/6500/6700).
  - Dual stage filtratie 150/60µ (6800/6900).
  - Swivel.
  - Borstels.
  - Gratis app.
- \* Op aanvraag beschikbaar.

TYPE	ART. NR.	EURO
RA 6300 iQ ALPHA IQ	ZC300	€1.599,00
RA 6500 iQ ALPHA IQ	ZC302	€1.733,00
RA 6700 iQ ALPHA IQ	ZC306	€1.827,00
RA 6800 iQ ALPHA IQ	ZC322	€1.879,00
RA 6900 iQ ALPHA IQ	ZC324	€1.960,00
Filteropvang fijne vervuiling 60µ	ZC515	€61,95
Filteropvang fijne vervuiling 100µ	ZC516	€61,95
Filteropvang fijne vervuiling 200µ	ZC517	€61,95
*Filteropvang dual stage 60µ	ZC600	€53,55
*Filteropvang dual stage 100µ	ZC602	€49,15
Beschermhoes	ZC508	€62,20

VERGELIJKINGSTABEL PRODUCTEN		RA 6300 IQ	RA 6500 IQ	RA 6700 IQ	RA 6800 IQ	RA 6900 IQ
Zwembadtypes	Type zwembadbekleding	Liner, Polyester, Gewapende PVC folie, Beton, Tegels	Liner, Polyester, Gewapende PVC folie, Beton, Tegels	Liner, Polyester, Gewapende PVC folie, Beton, Tegels	Liner, Polyester, Gewapende PVC folie, Beton, Tegels	Liner, Polyester, Gewapende PVC folie, Beton, Tegels
	Vorm	Rechthoekig, ovaal, vrije vormgeving	Rechthoekig, ovaal, vrije vormgeving	Rechthoekig, ovaal, vrije vormgeving	Rechthoekig, ovaal, vrije vormgeving	Rechthoekig, ovaal, vrije vormgeving
	Afmeting	12 x 6 m (18 meter kabel)	12 x 6 m (18 meter kabel)	15 x 7 m (21 meter kabel)	15 x 7 m (21 meter kabel)	20 x 10 m (25 meter kabel)
Prestaties	Aandrijving	4-Wiel aandrijving	4-Wiel aandrijving	4-Wiel aandrijving	4-Wiel aandrijving	4-Wiel aandrijving
	Reinigingszones	Bodem / Wanden / Waterlijn	Bodem / Wanden / Waterlijn	Bodem / Wanden / Waterlijn	Bodem / Wanden / Waterlijn	Bodem / Wanden / Waterlijn
	Filtratieniveau	60µ	60µ	60µ	150 en 60µ	150 en 60µ
	Filtercapaciteit	5 Liter	5 Liter	5 Liter	5 Liter	5 Liter
	Swivel	✓	✓	✓	✓	✓
	Sensor Nav System™	✓	✓	✓	✓	✓
	Afstandbediening	-	Via de app	Via de app	Via de app	Via de app
	Druksensor	-	✓	✓	✓	✓
	Borstels Contact +	✓	✓	✓	✓	✓
Reinigingscycli	Aantal cycli	2	Meerdere	Meerdere	Meerdere	Meerdere van 30 minuten tot 6 uur met vooraf ingestelde cycli:
	Reinigingscycli	Quick: Alleen bodem Smart: Bodem / Wanden / Waterlijn	Quick: Alleen bodem Smart: Bodem / Wanden / Waterlijn	Quick: Alleen bodem Smart: Bodem / Wanden / Waterlijn	Quick: Alleen bodem Smart: Bodem / Wanden / Waterlijn	Snel: Alleen bodem Slim: bodem, wanden en waterlijn Ultra: bodem, wanden en waterlijn
	Handmatige aanpassing reinigingstijd	-	✓	✓	✓	✓
	iAqualink™ app sturing	✓	✓	✓	✓	✓
Gebruiksgemak	Lift System	✓	✓	✓	✓	✓
	7-Daagse programmering	-	Via de app	Via de app	Via de app	Via de app
	Weergave vol filter	✓	✓	✓	✓	✓
	Transparante kap	✓	✓	✓	✓	✓
	Filtertype	Filtermand met toegang aan de bovenkant van de robot	Filtermand met toegang aan de bovenkant van de robot	Filtermand met toegang aan de bovenkant van de robot	Filtermand met toegang aan de bovenkant van de robot	Filtermand met toegang aan de bovenkant van de robot
	Trolley	✓	✓	✓	✓	✓
Geavanceerde app-functies	Display watertemperatuur	-	-	Via de app	Via de app	Via de app
	"Spot cleaning" modus	-	-	Via de app	Via de app	Via de app
	Garantie	4 Jaar*	4 Jaar*	4 Jaar*	4 Jaar*	4 Jaar*

# AUTOMATISCHE REINIGING

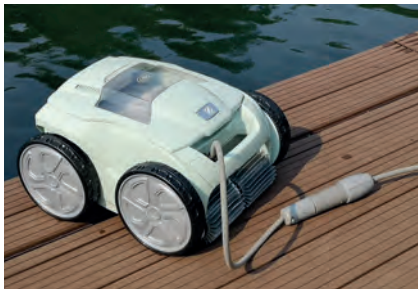

Sensor  
Nav  
System™



PATENTED  
CYCLONE  
SUCTION



PATENTED  
LIFT SYSTEM®



SWIVEL



**EFFECTIEVE ZUIGKRACHT**  
CYCLOONTECHNIEK VOOR  
LANGDURIGE ZUIGKRACHT.



**SENSOR NAV SYSTEM™**  
REINIGT EERST DE VUILE GEBIEDEN  
OP DE BODEM BIJ DE WANDEN.  
MEET EN ANALYSEERT DE  
ZWEMBADAFMETINGEN.



**WIFI CONNECTED**

iAquaLink  
CONTROL

Available on the  
App Store

Google play



**GEPATENTEERD  
LIFTSYSTEEM**

20% EENVOUDIGER DANKZIJ  
MINDER GEWICHT EN SNEL  
WATERVERLIES.



**ZICHTBAAR VUIL**  
TRANSPARENT VENSTER  
LAAT ZIEN HOE VOL DE  
CARTRIDGE ZIT.



**GEBRUIKSVRIENDELIJK**  
EENVOUDIGE TOEGANG OM  
FILTER TE REINIGEN. GEEN  
CONTACT MET VUIL.



**SWIVEL**  
VERBETERDE SWIVEL  
EN GYROSCOOP.



**GROTE FILTER**  
CAPACITEIT (5L)  
400M FILTER VOOR  
BIOPOOLS.

## AQUAFORTE PRIME BIOROBOT

CODE 75/750

AQUA  
FORTE



Een nieuw tijdperk in het schoonmaken van een zwembijver en biopool is begonnen! Zodiac's beste automatische zwembijver en biopool robot is bij AquaForte beschikbaar. De robot is uitgerust met een speciale 400µ cartridge voor grotere organische vuildeeltjes. Om deze gemakkelijk op te zuigen, beschikt de robot over een extra brede aanzuigopening van 24 centimeter. Via het transparante venster is eenvoudig te zien hoe vol de filtercartridge zit. De Biopool Robot is een vierwiel aangedreven robot. Door het gepatenteerde 'Lift Systeem' is de robot eenvoudig uit het water te halen. De robot verliest al zijn water, voordat hij uit de zwembijver wordt getild. Overige specificaties van deze unieke robot:

- Sensor Nav System: hiermee bestudeert de robot de afmetingen van de zwembijver of biopool voor het beste en snelste schoonmaakresultaat. De robot reinigt hierna eerst de vuile gebieden op de bodem.
- Ultra krachtige filterprestaties: dankzij de gepatenteerde cyclon aanzuiging.
- Gebruiksgemak: minder kans op kabelverwarring dankzij verbeterde swivel.
- Communicatie: controle over de robot met de iAquaLink app.

### INBEGREPEN ACCESSOIRES:

- Trolley.
- Bedieningspaneel.
- Filteropvang fijne vervuiling 400µ.
- Swivel.
- Borstels.
- Gratis app.

TYPE	ART. NR.	EUROW
AquaForte Prime Biorobot	SK110	€1.683,00
Filteropvang fijne vervuiling 60µ	ZC515	€61,95
Filteropvang fijne vervuiling 100µ	ZC516	€61,95
Filteropvang fijne vervuiling 200µ	ZC517	€61,95
Beschermhoes	ZC508	€62,20

ZWEMBADTYPES	PRESTATIES	REINIGINGSCYCLI	GEBRUIKSGEMAK
Type zwembadbekleding	Inbouw- en bovengronds, harde wanden	Quick clean (alleen bodem)	iAqualink control (app)
Vorm	Alle types, alle vormen, alle vloeren, alle opp.	Smart: aangepaste tijden van bodem, wanden, waterlijn	Verwijdert water bij het optillen Assistance lift System
Afmeting	12 x 6m (18 meter kabel)	Filterkorf	Filter indicator
Gepatenteerd Cyclone aanzuig	✓	Anti torsie kabel (Swivel)	✓
Aandrijving	4WD	Smart navigation Sensor	✓
Schoonmaak zones	Bodem en wanden/waterlijn afhankelijk van de gladheid	Cleaning Cycle	2
Filterkorf	400 µ	Quick clean (alleen bodem)	✓
Filteropvang fijne vervuiling 60µ	✓	Smart: aangepaste tijden van bodem, wanden, waterlijn	✓
Filteropvang fijne vervuiling 100µ	✓	iAqualink control (app)	✓
Filteropvang fijne vervuiling 200µ	✓	Verwijdert water bij het optillen Assistance lift System	✓
Beschermhoes	✓	Filter indicator	✓
		Vuil zichtbaar (transparant venster)	✓
		Trolley	✓
		Garantie	4 jaar*



SCAN DE QR CODE VOOR  
MEER INFORMATIE OVER  
DE BIOROBOT

## AUTOMATISCHE REINIGING



### ZODIAC VORTRAX

SPECIAAL ONTWERPEN VOOR INTENSIEF GEBRUIK IN KLEINE TOT MIDDELGROTE OPENBARE ZWEMBADEN. ROBUUST, SLIM EN ULTRA-EFFICIËNT.

- Sensor NavSystem: intelligente en gepersonaliseerde reiniging,
- Voorkomt dat de kabel in de war raakt, zonder de noodzaak van een swivel.
- Nieuwe, stevige kwaliteit materialen en tractiesysteem voor intensief gebruik.
- Ultra-krachtige & langdurige aanzuiging.
- Ontworpen voor professioneel gebruik in openbare zwembaden zoals hotels, campings en sportcentra.

CODE 95/958



#### INBEGREPEN ACCESSOIRES:

- Trolley
- Bedieningspaneel
- Tweetrapsfiltratie door 150 + 60µ filter (150µ filter ook enkel te gebruiken)
- Borstels
- Gratis app

TYPE	ART. NR.	EURO
Zodiac Vortrax TRX 7500 IQ	ZC332	€2.195,00
Zodiac Vortrax TRX 7700 IQ	ZC334	€2.847,00

VOOR WELK TYPE OPENBAAR ZWEMBAD?		
	TRX 7500 IQ	TRX 7700 IQ
Zwembadtype	Kleine tot middelgrote openbare zwembaden (hotels, campings, etc.) met harde wanden, tot 20 meter lengte	Kleine tot middelgrote openbare zwembaden (hotels, campings, etc.) met harde wanden, tot 25 meter lengte
Zwembadvormen	Rechthoekig, ovaal, vrije vorm	Rechthoekig, ovaal, vrije vorm
Bodentypes	Alle (vlak, glooiend, etc.)	Alle (vlak, glooiend, etc.)
Zwembadbekleding	Tegels, liner, polyester, PVC, beton	Tegels, liner, polyester, PVC, beton



### ZODIAC ARCO

ONTWERPEN VOOR INTENSIEF GEBRUIK IN OPENBARE ZWEMBADEN.

- Infraroodsensor om de zwembadwanden en obstakels te detecteren.
- Slim navigatiesysteem met gyroscoop en kompas.
- Tractiesysteem met rupsbanden voor intensief gebruik.
- Ultra-krachtige aanzuiging.
- Afstandsbediening voor handmatige aansturing.
- Ontworpen voor professioneel gebruik in middelgrote openbare zwembaden zoals sport- en zwemcentra, hotels en campings.

CODE 95/958



#### INBEGREPEN ACCESSOIRES:

- Trolley
- Afstandsbediening
- Bedieningspaneel
- Filter met dubbele zak
- Gratis app
- \* Op aanvraag beschikbaar.

TYPE	ART. NR.	EURO
*Zodiac Arco	ZC336	€4.022,00

VOOR WELK TYPE OPENBAAR ZWEMBAD?		
Zwembadtype	Kleine tot middelgrote openbare zwembaden (hotels, campings, etc.) met harde wanden, tot 30 meter lengte	
Zwembadvormen	Rechthoekig, ovaal, vrije vorm	
Bodentypes	Alle (vlak, glooiend, etc.)	
Zwembadbekleding	Tegels, liner, polyester, PVC, beton	

# AUTOMATISCHE REINIGING



## ZODIAC ARCOMAX

CODE 95/958



ONTWORPEN VOOR INTENSIEF GEBRUIK IN MIDDELGROTE EN GROTE OPENBARE ZWEMBADEN.

- Infraroodsensor om de zwembadwanden en obstakels te detecteren.
- Slim navigatiesysteem met gyroscoop en kompas.
- Tractiesysteem met rupsbanden voor intensief gebruik.
- Ultra-krachtige aanzuiging.
- Afstandsbediening voor handmatige aansturing.
- Ontworpen voor professioneel gebruik in middelgrote en grote openbare zwembaden, zoals zwemcentra, sportcentra en campings.

### INBEGREPEN ACCESSOIRES:

- Trolley
- Afstandsbediening
- Bedieningspaneel
- Filter met dubbele zak
- Gratis app

\*Op aanvraag beschikbaar.

TYPE	ART. NR.	EURO
*Zodiac Arcomax	ZC338	€7.640,00

### VOOR WELK TYPE OPENBAAR ZWEMBAD?

Zwembadtype	Kleine tot middelgrote openbare zwembaden (hotels, campings, etc.) met harde wanden, tot 30 meter lengte
Zwembadvormen	Rechthoekig, ovaal, vrije vorm
Bodemtypes	Alle (vlak, glooiend, etc.)
Zwembadbekleding	Tegels, liner, polyester, PVC, beton

**dmax**  
Zwembaden



# HYDRAULISCHE REINIGING



## ZODIAC T3

CODE 95/950



De T3 zwembadreiniger is geschikt voor elk type middelgroot zwembad. De reiniger wordt rechtstreeks aangesloten op de zwembadaanzuiging of op de skimmer. Geen enkele elektrische aansluiting is vereist. De ideale slanglengte voor het zwembad is gelijk aan de grootste afstand die de stofzuiger in het zwembad kan afleggen van het verbindingspunt (skimmer) tot de verste hoek van het zwembad, plus 1 meter. Voor een optimale installatie voert u een flowtest uit en past u de flow aan met behulp van een kraan of klep.

### SPECIFICATIES:

- Max. afmeting zwembad: 9 x 5 meter.
- Zeer sterke zuigkracht.
- Schijf met vinnen: optimale beweging van de reiniger.

### INBEGREPEN ACCESSOIRES:

- Slang (Twist-lock).
  - Anti-blokkade wiel.
  - Flowmeter.
  - Flowkraan (skimmer).
- \*Op aanvraag beschikbaar.

TYPE	ART. NR.	EURO
T3	ZC160	€224,00
*Set 6 x 1 meter aanzuigslang met twist lock	ZC521	€181,00

OMSCHRIJVING	
Reinigingszones	Bodem
Reinigingscycli	6 uur filtratie (3 x 2 uur)
Stroomvoorziening	Filtratiesysteem (pomp)
Besturing	Willekeurig
Installatie	Op de skimmer of de bodemreiniger aansluiting
Verplaatsing	Mechanische afzuiging: membraan Cyclone
Type vervuiling	Fijn, gemiddeld en groot
Aantal producten per pallet	27

TECHNISCHE SPECIFICATIES	
Slang lengte	10 Secties van 1 meter
Afmetingen reiniger (L x B x H)	41 x 36 x 28 cm
Afmetingen verpakking (L x B x H)	102,8 x 41,5 x 22,4 cm
Gewicht reiniger	1,2 kg
Gewicht verpakking	6,8 kg
Reinigingsbreedte	30 cm
Snelheid	6,5 Meter per minuut
Minimaal pompvermogen	1/2 PK

# HYDRAULISCHE REINIGING



## ZODIAC T5DUO

CODE 95/950



De T5 zwembadreiniger is geschikt voor elk type zwembad met maximale afmetingen van 12 x 6 meter. De reiniger wordt rechtstreeks aangesloten op de zwembadaanzuiging of op de skimmer. Geen enkele elektrische aansluiting is vereist. De ideale slanglengte voor het zwembad is gelijk aan de grootste afstand die de stofzuiger in het zwembad kan afleggen van het verbindingspunt (skimmer) tot de verste hoek van het zwembad, plus 1 meter. Voor een optimale installatie voert u een flowtest uit en past u de flow aan met behulp van een kraan of klep.

### SPECIFICATIES:

- Max. afmeting zwembad: 12 x 6 meter.
- Duo traction control: soepele schijf in twee delen voor een betere grip.
- Zeer sterke zuigkracht.

### INBEGREPEN ACCESSOIRES:

- Slang (Twist-lock).
- Anti-blokkade wiel.
- Flowmeter.
- Flowkraan (skimmer).

\*Op aanvraag beschikbaar.

TYPE	ART. NR.	EURO
T5Duo	ZC162	€305,00
*Set 6 x 1 meter aanzuigslang met twist lock	ZC521	€181,00

OMSCHRIJVING	
Reinigingszones	Bodem en wanden
Reinigingscycli	6 uur filtratie (3 x 2 uur)
Stroomvoorziening	Filtratiesysteem (pomp)
Besturing	Willekeurig
Installatie	Op de skimmer of de bodemreiniger aansluiting
Verplaatsing	Mechanische afzuiging : membraan Cyclone
Type vervuiling	Fijn, gemiddeld en groot
Aantal producten per pallet	24

TECHNISCHE SPECIFICATIES	
Slang lengte	12 Secties van 1 meter
Afmetingen reiniger (L x B x H)	44 x 43 x 22 cm
Afmetingen verpakking (L x B x H)	99 x 45,5 x 29,5 cm
Gewicht reiniger	1,4 kg
Gewicht verpakking	8,4 kg
Reinigingsbreedte	44 cm
Snelheid	6 Meter per minuut
Minimaal pompvermogen	3/4 PK

# HYDRAULISCHE REINIGING



## ZODIAC MX6

CODE 95/950

De MX6 zwembadreiniger is geschikt voor elk type zwembad met maximale afmetingen van 10 x 5 meter. De reiniger wordt rechtstreeks aangesloten op de zwembadaanzuiging of op de skimmer. Geen enkele elektrische aansluiting is vereist. De ideale slanglengte voor het zwembad is gelijk aan de grootste afstand die de stofzuiger in het zwembad kan afleggen van het verbindingspunt (skimmer) tot de verste hoek van het zwembad, plus 1 meter. Voor een optimale installatie voert u een flowtest uit en past u de flow aan met behulp van een kraan of klep.

### SPECIFICATIES:

- Max. afmeting zwembad: 10 x 5 meter.
- Aanzuiging: 1 turbine.
- Voorgeprogrammeerd X-drive navigatiesysteem: voor een zeer efficiënte reiniging van elke oppervlakte.
- Turbo aanzuigkracht, krachtige turbine en 2 aanzuigpunten.
- Rupsbanden: voor een perfecte stabiliteit en beweeglijkheid.
- Slang twist lock: eenvoudige en veilige aansluiting reiniging voor de beste performance en lange levensduur.

### INBEGREPEN ACCESSOIRES:

- Slang (Twist-lock).
  - Conische adaptor.
  - Bocht 45° (verlengd).
  - Bocht 45°.
  - Flowregelaar (robot).
  - Flowkraan (skimmer).
- \*Op aanvraag beschikbaar.

TYPE	ART. NR.	EURO
*MX6	ZC100	€437,00
*Set 6 x 1 meter aanzuigslang met twist lock	ZC521	€181,00
Cyclonic Bladvanger	ZC522	€115,00

OMSCHRIJVING	
Reinigingszones	Bodem en wanden
Reinigingscycli	6 uur filtratie (3 x 2 uur)
Stroomvoorziening	Filtratiesysteem (pomp)
Besturing	Willekeurig
Installatie	Op de skimmer of de bodemreiniger aansluiting
Verplaatsing	Mechanische afzuiging: Turbine
Type vervuiling	Fijn, gemiddeld en groot
Aantal producten per pallet	30

TECHNISCHE SPECIFICATIES	
Slang lengte	10 Secties van 1 meter
Afmetingen reiniger (L x B x H)	31 x 19 x 22 cm
Afmetingen verpakking (L x B x H)	102 x 23 x 37 cm
Gewicht reiniger	2,5 kg
Gewicht verpakking	8,2 kg
Reinigingsbreedte	25 cm
Snelheid	8 Meter per minuut
Minimaal pompvermogen	3/4 PK (1 PK voor betegelde zwembaden)

# HYDRAULISCHE REINIGING



## ZODIAC MX9

CODE 95/950



De MX9 zwembadreiniger is geschikt voor elk type zwembad met maximale afmetingen van 12 x 6 meter. De reiniger wordt rechtstreeks aangesloten op de zwembadaanzuiging of op de skimmer. Geen enkele elektrische aansluiting is vereist. De ideale slanglengte voor het zwembad is gelijk aan de grootste afstand die de stofzuiger in het zwembad kan afleggen van het verbindingspunt (skimmer) tot de verste hoek van het zwembad, plus 1 meter. Voor een optimale installatie voert u een flowtest uit en past u de flow aan met behulp van een kraan of klep.

### SPECIFICATIES:

- Max. afmeting zwembad: 12 x 6 meter.
- Aanzuiging: 2 turbines.
- Voorgeprogrammeerd X-Drive navigatiesysteem: voor een zeer efficiënte reiniging van elke oppervlakte.
- Turbo aanzuigkracht, krachtige turbine en 2 aanzuigpunten met borstels.
- Rupsbanden: voor een perfecte stabiliteit en beweeglijkheid.
- Gecontroleerde aandrijving voor perfecte stabiliteit en beweging.
- Slang twist lock: eenvoudige en veilige aansluiting.

### INBEGREPEN ACCESSOIRES:

- Cyclonisch schrobbende borstels.
  - Slang (Twist-lock).
  - Conische adaptor.
  - Bocht 45° (verlengd).
  - Bocht 45°.
  - Flowregelaar (robot).
  - Flowkraan (skimmer).
- \*Op aanvraag beschikbaar.

TYPE	ART. NR.	EURO
MX9	ZC106	€516,00
Set 6 x 1 meter aanzuigslang met twist lock	ZC521*	€181,00
Cyclonic Bladvanger	ZC522	€115,00

OMSCHRIJVING	
Reinigingszones	Bodem en wanden
Reinigingscycli	6 uur filtratie (3 x 2 uur)
Stroomvoorziening	Filtratiesysteem (pomp)
Besturing	Willekeurig
Installatie	Op de skimmer of de bodemreiniger aansluiting
Aanzuigstelsysteem	Mechanische afzuiging: Turbine
Type vervuiling	Fijn, gemiddeld en groot
Aantal producten per pallet	30

TECHNISCHE SPECIFICATIES	
Slang lengte	12 Secties van 1 meter
Afmetingen reiniger (L x B x H)	41 x 19 x 22 cm
Afmetingen verpakking (L x B x H)	102 x 23 x 37 cm
Gewicht reiniger	3,2 kg
Gewicht verpakking	9,5 kg
Reinigingsbreedte	36cm
Snelheid	8 Meter per minuut
Minimaal pompvermogen	3/4 PK (1 PK voor betegelde zwembaden)



## HYDRAULISCHE REINIGING



### ZODIAC CYCLONIC LEAF CATCHER

CODE 95/965



Beschermt de zwembadpomp en filterinstallatie door het grove vuil uit het zwembad op te vangen.

- Uniek aanzuigstelsel: constante zuigkracht en vuil blijft in beweging.
- Geen enkele druk op de pomp.
- Grote, transparante, eenvoudig te legen filtermand.
- Past op alle typen zwembadslang.

Wordt geleverd inclusief slangkoppelingen en Twist-Lock.

TYPE	ART. NR.	EURO
Cyclonic Bladvanger	ZC522	€115,00

### ZODIAC SPA REINIGING

CODE 95/951



Voor het reinigen van kleine vervuilde oppervlaktes (spa's, trappen, etc.).

- Gebruiksvriendelijke borstel zonder aansluiting.
- Het opgezogen vuil blijft achter in de aparte roestvrije filter.

#### INBEGREPEN ACCESSOIRES:

- RVS filter.
- 2 Eindstukken voor reiniging.
- Wandhouder.

TYPE	ART. NR.	EURO
Spa Reiniging	ZC330	€86,35



## ZWEMBADREINIGERS



### AQUAFORTE VACUUM CLEANER XL VIJVERZUIGER

CODE 83/831

Professionele zwembad-/vijverstofzuiger voor onderhoud zonder oponthoud! Dankzij een interne vuilwaterdempelpomp wordt continu het aangezogen water ook afgevoerd. Het aangezogen water wordt eerst door een afsluitbare voorfilterzak gevoerd zodat bladeren, algen, takjes, steentjes, substraat, etc. worden afgevangen. Deze zeer eenvoudige afneembare zak is met een grofgetande rits gemakkelijk te openen om te reinigen. Het water wat door de filterzak gaat wordt door de 900 watt sterke vuilwaterdempelpomp afgevoerd naar het riool of naar een fijner filter gepompt (bijvoorbeeld een zeefilter, trommelfilter of vliesfilter) wanneer waterverlies niet wenselijk is. De afvoerslang is voorzien van een professionele (glasvezel versterkte) Storz koppeling. Afvoercapaciteit is 7 m<sup>3</sup>/u. Dankzij de 1400 watt sterke zuigturbine kan tot 2,5 meter diepte worden aangezogen. De stabiele handgreep en de grote wielen zorgen ervoor dat de Vacuum Cleaner XL eenvoudig te transporteren is rondom de vijver. Totale gewicht is 19 kg. De Vacuum Cleaner XL is bovendien de enige vuilzuiger in zijn klasse die het Duitse GS (Geprüfte Sicherheit) keurmerk heeft. De Vacuum Cleaner XL wordt inclusief telescoopsteel (SK742) en een universele transparante aanzuigbuis geleverd. De aanzuigslang en afvoerslang zijn optioneel in 5 of 10 meter verkrijgbaar. Er zijn ook nog optionele aanzuigaccessoires verkrijgbaar zoals ronde of ovale gravel/substraat reinigers en driehoekige bodemzuigers.

\* Op aanvraag beschikbaar.



SK742



AANZUIGBUIS

 PROFESSIONELE POLYESTER TELESCOOPSTEEEL  
SK757 + SK758

TYPE	ART. NR.	EURO
*Vijverzuiger XL complete set met telescoopsteel, aanzuigbuis, bodemzuiger en 10 meter aanzuig- en afvoerslang.	SK751	€886,00
*Vijverzuiger XL complete set met telescoopsteel, aanzuigbuis, bodemzuiger en 10 meter aanzuig- en 5 meter afvoerslang.	SK753	€869,00
*AquaForte Vijverzuiger XL (incl. telescoopsteel en aanzuigbuis)	SK740	€780,00
ACCESSOIRES	ART. NR.	EURO
*Afvoerslang Ø38mm met Storz koppeling L = 5 meter	SK745	€57,10
*Aanzuigslang Ø38mm L = 10 meter	SK748	€68,80
*Afvoerslang Ø38mm met Storz koppeling L = 10 meter	SK749	€85,10
*Ovale substraatreiniger	SK755	€113,00
Driehoekige bodemzuiger	36619	€22,50
*Professionele polyester telescoopsteel L = 2,5 tot 5 meter	SK757	€92,00
*Professionele polyester telescoopsteel L = 3,6 tot 10 meter	SK758	€217,00
*Steel 1,2 -3,6M	SK742	€33,55



BODEMZUIGER 38563

AFVOERSLANG  
SK745 + SK749

OVALE SUBSTRAATREINIGER SK755

AANZUIGSLANG  
SK748

TERUGSLAGKLEP



FILTERZAK MET BAJONET AANSLUITING VOOR ZEER EENVOUDIG ONDERHOUD!

# ZWEMBADREINIGERS

## OPLAADBARE ZWEMBADREINIGER

CODE 93/934



VCB 50



VCB 50



VCB 10



VCB 08



VCB 10-FDR



VCB 8-FDR

### VCB50

Deze oplaadbare reinigers maken het mogelijk om kleine zwembaden of delen van grotere zwembaden, zoals trappen en randen, schoon te maken. De oplaadbare reinigers komen waar de zwembadrobot niet kan komen. Dankzij het Plug & Play-systeem werken ze met een draadloze batterijlader. Het is het ideale product om uw reinigingsprogramma mee te voltooien en een grondige reiniging van het zwembad te garanderen.

- Adapter voor bovengrondse en inbouwzwembaden.
- Lithium batterij met lange gebruiksduur (tot 90 minuten).
- Kan met eigen handvat worden gebruikt of met een telescoopsteel worden verbonden voor diepere baden (max. 3 meter).
- Draadloos oplaadbare batterijen (3 lithium batterijen van 4000 mah / 11.1 V).
- Driehoekige, kantelbare zuiger om goed de hoeken te kunnen bereiken.
- Dubbel filtersysteem: standaard (voor bladeren, takjes, insecten) en micro (voor kleine deeltjes zoals zand).
- Lichtgewicht (1,8 kg) en eenvoudig in gebruik.
- Vermogen: 36W.
- Zuigkracht: 90 l/u.
- Werktijd: 90 min.

### VCB08

Gebruik de VCB08 spa/zwembad reiniger voor het reinigen van de bodem en wanden van uw zwembad of spa. Deze stofzuiger is geschikt voor opbouw zwembaden en spa's met een maximale diepte van 120 cm. Dankzij de meegeleverde telescoopstang komt u gemakkelijk in alle hoeken van de bodem en wanden, waardoor u gegarandeerd het gehele zwembad of spa van vuil ontdoet. Dankzij het lichte gewicht en de draadloze werking is de stofzuiger moeiteloos te hanteren, waarbij de kop vloeiend over de oppervlakte beweegt.

Om de VCB08 te gebruiken heeft u 8 AA batterijen nodig, welke niet worden meegeleverd. Tevens is de stofzuiger voorzien van een filterzak, waar al het vuil in wordt opgeslagen. Deze filterzak kunt u na gebruik verwijderen, om het vuil weg te gooien en het filter zelf schoon te maken. Zo bent u verzekerd dat bij iedere reiniging al het vuil uit uw zwembad of spa wordt verwijderd, zodat u kunt genieten van schoon water.

### VCB10

De VCB10 spa/zwembad stofzuiger is geschikt voor spa's en inbouw zwembaden. Werkt op een oplaadbare batterij, zodat u geen last heeft van een snoer. Zo kunt u de stofzuiger vrij bewegen, waardoor u gemakkelijk iedere hoek en zelfs de trap van vuil ontdoet. De batterij wordt inclusief oplader meegeleverd. Hierbij kunt u de stofzuiger tot maximaal 1 uur gebruiken, waarbij de oplaadtijd 3 uur bedraagt.

Tevens is de VCB10 dankzij het handvat en het lichte gewicht moeiteloos te hanteren. Ook heeft u de mogelijkheid om een telescopische steel aan de stofzuiger te koppelen, zodat u nog beter de gehele bodem van uw zwembad kunt bereiken. Deze steel is echter niet inbegrepen. Voor zekerheid dat de stofzuiger bij ieder gebruik al het vuil uit uw zwembad of spa verwijderd, is deze voorzien van een verwijderbare opvangtank en filter. Deze kunt u na ieder gebruik legen en schoon maken.

TYPE	ART. NR.	EURO
Oplaadbare zwembadreiniger VCB 8-FDR	VCB08-FDR	€51,00
Oplaadbare zwembadreiniger VCB 10-FDR	VCB10-FDR	€157,00
Oplaadbare zwembadreiniger VCB 50-FDR	VCB50-FDR	€265,00

## HANDMATIG ZWEMBADONDERHOUD - BLUE LINE



69663

69664



69661



69673 + 69672

### BLUE LINE HANDMATIGE ZWEMBADREINIGER MET CLIPBEVESTIGING

CODE 93/934

TYPE	ART. NR.	EURO	VPE
Flexibele zwembadreiniger 350 1 1/2"	69661	€27,90	6
Driehoekige zwembadreiniger 350mm	69663	€21,20	6
Aluminium zwembadreiniger 350 1 1/2"	69673	€34,00	6
Aluminium zwembadreiniger 450mm	69672	€28,50	6
Ovale reiniger	69664	€21,20	6



69656

69658

69669

### BLUE LINE WANDBORSTEL - MET CLIPBEVESTIGING

CODE 93/934

TYPE	ART. NR.	EURO	VPE
Wandborstel 48cm met verstelbare greep	69656	€17,05	12
Wandborstel 50cm vaste greep	69658	€14,60	12
Multifunctionele handborstel	69669	€7,95	24
Flexibele borstel met aluminium greep	69670	€11,10	-
Wand & Bodemborstel	69674	€20,05	-



69665



69666

69667

### BLUE LINE BLAD SCHEPNET - CLIPBEVESTIGING

CODE 93/934

TYPE	ART. NR.	EURO	VPE
Vlak schepnet van kunststof	69665	€13,40	12
Plastic zak met stevige grip	69666	€14,60	12
Bladvanger zak aluminium	69667	€14,60	12



69659-69660

### BLUE LINE GREEP - CLIPBEVESTIGING

CODE 93/934

TYPE	ART. NR.	EURO	VPE
Aluminiumgreep eenvoudige instelling 1,8 - 3,6 m	69659	€29,10	12
Aluminiumgreep eenvoudige instelling 2,4 - 4,8 m	69660	€36,35	12



# HANDMATIG ZWEMBADONDERHOUD - BLUE LINE



69662

## MUURBEUGEL VOOR REINIGINGSMATERIAAL BLUE LINE

CODE 93/934

TYPE	ART. NR.	EURO	VPE
Muurbeugel voor reinigingsmateriaal	69662	€20,05	6



69668

## BLUE LINE DRIJVENDE DISPENSER

CODE 93/934

TYPE	ART. NR.	EURO	VPE
Drijvende dispenser voor 200g tabletten	69668	€10,35	12



# HANDMATIG ZWEMBADONDERHOUD - SHARK SERIES



## BODEMNET

CODE 93/934



Blauw PP-frame, polyester gaas. Twee montagemogelijkheden: clip- of vleugelmoerbevestiging

TYPE	ART. NR.	EURO	VPE
Bodemnet	36614	€20,75	15



## OPPERVLAKTENET

CODE 93/934



Blauw PP-frame, polyester gaas. Twee montagemogelijkheden: clip- of vleugelmoerbevestiging.

TYPE	ART. NR.	EURO	VPE
Oppervlaktenet	36613	€15,15	15



## ZWEMBADBORSTEL 450MM BREED

CODE 93/934



Blauw, gebogen frame en witte PP borstelharen. Klem- of vleugelmoerbevestiging in een borstel.

TYPE	ART. NR.	EURO	VPE
Zwembadborstel 450mm breed	36615	€19,50	10



## ZWEMBADBORSTEL 328MM BREED

CODE 93/934



Gemaakt van stevig plastic, met speciale adapter, past op alle standaard telescopische stokken.

TYPE	ART. NR.	EURO	VPE
Zwembadborstel 328mm breed	36616	€13,85	15



## REINIGINGSBORSTEL VOOR ZWEMBADRANDE

CODE 93/934



Speciaal ontworpen voor het reinigen van hoeken. Met praktische aansluiting op een zuigslang en een telescopische stang.

TYPE	ART. NR.	EURO	VPE
Reinigingsborstel voor zwembadranden	36617	€14,40	12



## BODEMREINIGER OVALE ZWEMBADEN

CODE 93/934



Gemaakt van stevig plastic. Zijborstels van PP. Aansluitingen Ø32-38 mm. Clip- of vleugelmoerbevestiging in één uitvoering. Met extra sterke borstels aan de onderkant.

TYPE	ART. NR.	EURO	VPE
Bodemreiniger ovale zwembaden	40997	€34,35	5

# HANDMATIG ZWEMBADONDERHOUD – SHARK SERIES



## BODEMREINIGER FLEXO POOL

CODE 93/934



Flexibele reiniger. Met name geschikt voor het verwijderen van kleine vuildeeltjes of zand van de onderkant van het zwembad. Gemaakt van duurzaam PE, met een variabele aanzuigopening (Ø32-38 mm).

TYPE	ART. NR.	EURO	VPE
Bodemreiniger Flexo Pool	36618	€50,55	6



## DRIEHOEK - BODEMREINIGER

CODE 93/934



Driehoekige bodemreiniger van ABS met PP borstels. De robot heeft een variabele aansluiting voor zuigslang Ø32-38 mm. Clip- of vleugelmoerbevestiging in één uitvoering.

TYPE	ART. NR.	EURO	VPE
Driehoek - Bodemreiniger	36619	€22,50	4



## DOSEERDRIJVER (GROOT)

CODE 93/934



Doseerhoeveelheid eenvoudig instelbaar. Geschikt voor 5 tabletten à 200 g. Alleen bij SIBO Fluidra met kinderbeveiliging!

TYPE	ART. NR.	EURO	VPE
Doseerdrijver (groot)	36620	€13,15	12

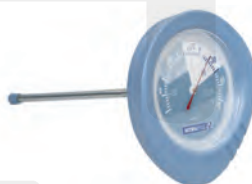

## THERMOMETER

CODE 93/934



De thermometer is aan de bovenkant uitgerust met een vlotter, die een nauwkeurige indicatie van de watertemperatuur mogelijk maakt. Een meting is uiterst eenvoudig zonder de thermometer uit het water te halen. Weergave van de temperatuur in °C en °F.

TYPE	ART. NR.	EURO	VPE
Thermometer	36622	€47,35	1



## TELESCOOPSTANG, 2-DELIG

CODE 93/934



Gemaakt van aluminium. Met clip- of vleugelschroefbevestiging in één versie. Met schroefdraadverbinding voor het bevestigen van de verlengde stang. De onderhouds- en reinigingsproducten van de Shark serie worden in Europa vervaardigd. Ze overtuigen door een robuust ontwerp en een hoge kwaliteit.

TYPE	ART. NR.	EURO	VPE	GEWICHT KG	VOLUME M <sup>3</sup>
1,8 - 3,6 m	38422	€52,15	10	11.7	0.05
2,4 - 4,8 m	38423	€69,50	10	14.4	0.06



# HANDMATIG ZWEMBADONDERHOUD - STANDARD/BASIC LINE



38629 / 38630

## DOSEERVLOTTER

Doseervlotter voor chloortabletten.

CODE 93/934



Let op: Doseringsvlotters moeten met behulp van een koord aan de rand van het zwembad worden bevestigd, zodat ze gemakkelijk toegankelijk zijn en voorkomen dat ze naar de zwembadbodem zinken. Chloorkorrels op de folie leidt tot verkleuring. Er moet op gelet worden dat er geen chloorgranulaat van de chloordoseringsvlotters op de zwembadbodem valt.

TYPE	ART. NR.	EURO	VPE
ca. Ø 12,7 cm	38629	€7,75	12
ca. Ø 17,7 cm	38630	€13,90	12



## ZWEMBADSLANG, VERPAKT

Gemaakt van polyethyleen, blauw. Met gelaste eindmof (behalve 01374 en 01379). Vaste lengte. Individueel verpakt in een doos. Ø38 mm (1½").

CODE 93/934



TYPE	ART. NR.	EURO	GEWICHT KG	VOLUME M <sup>3</sup>
15 m	01375	€57,55	5.6	0.192
12 m	01376	€47,30	4.5	0.192
10 m	01377	€39,05	3	0.192
8 m	01378	€37,00	3	0.192
6 m	55940	€34,95	2.5	0.192

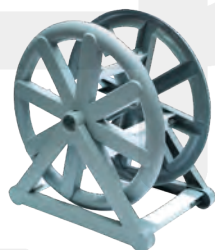

## SLANGOPROLLER

Voor slangen tot 15 meter.

CODE 91/917



TYPE	ART. NR.	EURO	GEWICHT KG	VOLUME M <sup>3</sup>
Slangoproller	66042	€57,45	2.4	0.05



## DRIJVENDE ZWEMBADSLANG MET EINDMOF

Poolflex is een drijvende slang met geïntegreerde aansluitmoffen op elke 1,5 meter. U kunt de slang naar wens op maat snijden. O.a. direct te gebruiken op bodemzuigers. Uitsluitend leverbaar op rollen van 50 meter. Verpakt in kartonnen doos. \* Op aanvraag beschikbaar.

CODE 93/934

TYPE	ART. NR.	EURO	VPE
*Poolflex 32 mm eindmof 1,50 m	SF185	€169,00	50 mtr
Poolflex 38 mm eindmof 1,50 m	SF186	€201,00	50 mtr



## PVC SLANGTULE Ø50MM X 38/32MM

Ideaal voor zwembadtoepassingen zoals warmtepompen, filters, pompen etc.

CODE 13/130

TYPE	ART. NR.	EURO	VPE
Ø50mm x 38/32mm	AF080	€4,25	-
RVS 304 slangklem 28 x 41 mm	DH137	€1,82	12
RVS 304 slangklem 31 x 48 mm	DH138	€2,33	12



## ZWEMBADTHERMOMETERS



### THERMOMETER MET DRIJFRING

CODE 93/934



Thermometer met afneembare drijfkring die de temperatuur weergeeft in °C en °F.

TYPE	ART. NR.	EURO	VPE	GEWICHT KG	VOLUME M <sup>3</sup>
Thermometer met drijfkring	20594	€12,55	20	2,1	0.032



### STAAF THERMOMETER

CODE 93/934



TYPE	ART. NR.	EURO	VPE	GEWICHT KG	VOLUME M <sup>3</sup>
Staaft thermometer	38625	€5,95	24	2	0.04



### DRIJVENDE THERMOMETER

CODE 93/934



Drijvende thermometer met temperatuurweergave in °C.

TYPE	ART. NR.	EURO	VPE	GEWICHT KG	VOLUME M <sup>3</sup>
Premium Ø ca. 18 cm	58656	€25,50	12	3	0.109



### DRIJVENDE THERMOMETER 'ZOO'

CODE 93/934



Thermometer met verschillende dierlijke motieven. Wordt alleen per motief in volledige verpakking verkocht.

TYPE	ART. NR.	EURO	VPE	GEWICHT KG	VOLUME M <sup>3</sup>
Walrus	58650	€8,35	24	3,5	0.049
Krokodil	58651	€8,35	24	3,5	0.049

## ASTRALPOOL WATERBEHANDELING

### NIEUWE EU-REGEELGEVING VANAF 17 DECEMBER 2022\*

Volgens de nieuwe EU-verordening EU 20-21-849 mogen chemicaliën met een boorzuurgehalte hoger dan 0,3% niet meer verkocht worden op de markt in de Europese Unie.

Deze regeling heeft gevolgen voor het gebruik van zwembadchemicaliën in de particuliere sector van alle producten die boorzuur bevatten, en met name de desinfectietabletten.

Fluidra is al een stap vooruit op deze regeling, omdat al onze producten al samengesteld zijn met een formule die 0% boorzuur bevat.

\* Gedelegeerde Verordening EU 2021-849 van de Commissie van 11 maart 2021.

# ASTRALPOOL, DE BESTE PARTNER VOOR UW ZWEMBADCHEMIE.

## UW WATERBEHANDELING START HIER:

### DE 6 STAPPEN OM U ZWEMBAD TE ONDERHOUDEN.

BALANS	1) Aanpassen water parameters (pH en alkaliniteit)
DESINFECTIE	2) Voeg chloor toe
ALGICIDE	3) Alg preventie
VLOKMIDDEL	4) Houdt het water schoon en helder
REINIGING	5) Schoonhouden van zwembad elementen
WINTER ONDERHOUD	6) Voor het onderhouden van het zwembad in de winter

**ASTRALPOOL**

**NEW RANGE**

**M MAINTENANCE**  
A good maintenance is the best solution

**S SOLUTION**  
Prepared for the unexpected

# 1. BALANS



## PH MINUS GRANULAAT

CODE 91/921



pH Minus Granulaat zorgt voor een verlaging van de pH waarde.  
Ideale waarde: 7,2 – 7,6. Dosering: 150 gram verlaagt de pH met 0,2 bij 10m<sup>3</sup> watervolume.

TYPE	ART. NR.	EURO	VPE	INHOUD
pH Minus Granulaat	11384	€9,20	18	1,5 kg
pH Minus Granulaat	74651	€20,00	4	5,0 kg



## PH MINUS VLOEIBAAR

CODE 91/921



pH Minus Vloeibaar zorgt voor een verlaging van de pH waarde. Ideaal voor gebruik i.c.m. met een doseerpomp. Ideale waarde: 7,2 – 7,6. Dosering: 325 ml verlaagt de pH met 0,2 bij 10m<sup>3</sup> watervolume.

TYPE	ART. NR.	EURO	VPE	INHOUD
pH Minus vloeibaar	73674	€40,00	1	20 liter



## PH PLUS GRANULAAT

CODE 91/921



pH Plus Granulaat zorgt voor een verhoging van de pH waarde. Ideale waarde: 7,2 – 7,6. Dosering: 150 gram verhoogt de pH waarde met 0,2 bij 10m<sup>3</sup> watervolume.

TYPE	ART. NR.	EURO	VPE	INHOUD
pH Plus Granulaat	16538	€8,50	18	1,0 kg
pH Plus Granulaat	74896	€20,00	4	5,0 kg



## PH PLUS VLOEIBAAR

CODE 91/921



pH Plus vloeibaar zorgt voor een verhoging van de pH waarde. Ideaal voor gebruik i.c.m. met een doseerpomp. Ideale waarde: 7,2 – 7,6. Dosering: 350 ml verhoogt de pH waarde met 0,2 bij 10m<sup>3</sup> watervolume.

TYPE	ART. NR.	EURO	VPE	INHOUD
pH Plus vloeibaar	74863	€85,00	1	20 liter



## ALKALINITEIT VERHOGER

CODE 91/921



Alkaliniteit Verhoger zorgt ervoor dat de alkaliniteit weer wordt verhoogd als deze te laag is geworden. Ideale waarde: 125 ppm. Dosering: 180 gram verhoogt de alkaliniteit met 10 ppm bij 10m<sup>3</sup> watervolume.

TYPE	ART. NR.	EURO	VPE	INHOUD
Alkaliniteit Verhoger	15976	€33,50	4	6,0 kg



## 2. DESINFECTIE



### CHLOOR SHOCK GRANULAAT

 CODE 91/921  
 ASTRAL POOL

LET OP! ZOLANG DE REGISTRATIEPROCEDURE LOOPT, MAG DIT PRODUCT NIET IN NEDERLAND WORDEN VERKOCHT. NADERE INFORMATIE VOLGT.

Trichloride granulaat met 55% vrij beschikbare chloor.

Ideale waarde: 0,5 – 2,0 mg/liter. Dosering: 150 gram per 10m<sup>3</sup> watervolume.

TYPE	ART. NR.	EURO	VPE	INHOUD
Chloor Shock Granulaat	11393	€16,75	18	1,0 kg
Chloor Shock Granulaat	11394	€60,00	4	5,0 kg

 TABLET  
30G

 Immediate  
DURATION

 ALL TYPES  
OF POOLS

 7 TABLETS  
EVERY 10m<sup>3</sup>  
DOSAGE

### CHLOOR SHOCK TABLETTEN 30 GRAM

 CODE 91/921  
 ASTRAL POOL

LET OP! ZOLANG DE REGISTRATIEPROCEDURE LOOPT, MAG DIT PRODUCT NIET IN NEDERLAND WORDEN VERKOCHT. NADERE INFORMATIE VOLGT.

Trichloride 30 gram tabletten met 50% vrij beschikbare chloor.

Ideale waarde: 0,5 – 2,0 mg/liter. Dosering: 7 tabletten per 10m<sup>3</sup> watervolume.

TYPE	ART. NR.	EURO	VPE	INHOUD
Chloor Shock tabletten 30 gram	76115	€15,00	18	1,0 kg
Chloor Shock tabletten 30 gram	75370	€45,00	4	5,0 kg

 TABLET  
30G

 Immediate  
DURATION

 ALL TYPES  
OF POOLS

 7 TABLETS  
EVERY 10m<sup>3</sup>  
DOSAGE

### CHLOOR TABLETTEN 250 GRAM

 CODE 91/921  
 ASTRAL POOL

LET OP! ZOLANG DE REGISTRATIEPROCEDURE LOOPT, MAG DIT PRODUCT NIET IN NEDERLAND WORDEN VERKOCHT. NADERE INFORMATIE VOLGT.

Ideale waarde: 0,5 – 2,0 mg/liter. Dosering: 1 tablet per 25m<sup>3</sup>. Langzaam oplosende chloortabletten van 250 gram met 90% vrij beschikbare chloor.

TYPE	ART. NR.	EURO	VPE	INHOUD
Chloor tabletten 250 gram	76116	€15,00	18	1,0 kg
Chloor tabletten 250 gram	75303	€57,00	4	5,0 kg
Chloor tabletten 250 gram	75366	€250,00	1	25 kg

 TABLET  
250G

 Weekly  
DURATION

 ALL TYPES  
OF POOLS

 1 TABLET  
PER 25m<sup>3</sup>  
DOSAGE

### MULTI ACTIE 10 PLUS TABLET 5,0 KG

 CODE 91/921  
 ASTRAL POOL

LET OP! ZOLANG DE REGISTRATIEPROCEDURE LOOPT, MAG DIT PRODUCT NIET IN NEDERLAND WORDEN VERKOCHT. NADERE INFORMATIE VOLGT.

Dosering: 1 tablet per 25m<sup>3</sup> watervolume. Multi Actie 10 plus tabletten hebben een 10-voudige werking: desinfectie, vlokmiddel, pH verlagend, algistatisch, stabilisator, bacteriedodend, algendodend, virusdodend, schimmeldodend en kalkwerend.

TYPE	ART. NR.	EURO	VPE	INHOUD
Multi Actie 10 Plus tabletten	76117	€60,00	4	5,0 kg

 TABLETS  
250G

 Weekly  
DURATION

 ALL TYPES  
OF POOLS

 1 TABLET  
PER 25m<sup>3</sup>  
DOSAGE



## 2. DESINFECTIE



### MULTI ACTIE PLUS TABLETTEEN 250 GRAM

CODE 91/921



LET OP! ZOLANG DE REGISTRATIEPROCEDURE LOOPT, MAG DIT PRODUCT NIET IN NEDERLAND WORDEN VERKOCHT. NADERE INFORMATIE VOLGT.

Langzaam oplopende tabletten met desinfecterende, algendodende en vlokkende werking. Dosering: 1 tablet per 25m<sup>3</sup> watervolume.

TYPE	ART. NR.	EURO	VPE	INHOUD
Multi Actie Plus tabletten 250 gram	76118	€15,00	18	1,0 kg
Multi Actie Plus tabletten 250 gram	76119	€60,00	4	5,0 kg

TABLET  
250G

DURATION

ALL TYPES OF POOLS,  
SPECIAL FOR LINER  
AND POLYESTER1 TABLET  
PER 25m<sup>3</sup>  
DOSAGE

### MULTI ACTIE PLUS TABLET 500 GRAM

CODE 91/921



LET OP! ZOLANG DE REGISTRATIEPROCEDURE LOOPT, MAG DIT PRODUCT NIET IN NEDERLAND WORDEN VERKOCHT. NADERE INFORMATIE VOLGT.

Langzaam oplopende tablet met desinfecterende, algendodende en vlokkende werking. Dosering: 1 tablet per 50m<sup>3</sup> watervolume.

TYPE	ART. NR.	EURO	VPE	INHOUD
Multi Actie Plus tabletten 500 gram	76120	€12,50	1	0,5 kg

TABLET  
500G

DURATION

ALL TYPES  
OF POOLS1 TABLET  
PER 50 m<sup>3</sup>  
DOSAGE

### CHLOOR STABILISATOR POEDER

CODE 91/921



LET OP! ZOLANG DE REGISTRATIEPROCEDURE LOOPT, MAG DIT PRODUCT NIET IN NEDERLAND WORDEN VERKOCHT. NADERE INFORMATIE VOLGT.

Chloor Stabilisator zorgt ervoor dat het chloor niet zo snel wordt afgebroken door de UV stralingen van het zonlicht. Dosering: 400 gram per 10m<sup>3</sup> watervolume.

TYPE	ART. NR.	EURO	VPE	INHOUD
Chloor Stabilisator poeder	72812	€65,00	4	4,5 kg



POWDER



MEASURING CUP



IMMEDIATE

SPECIAL INORGANIC  
CHLORINE ANDE  
SALINE ELECTROLYSIS400g / 10m<sup>3</sup>

DOSAGE



### CHLOOR NEUTRALISATOR GRANULAAT

CODE 91/921



LET OP! ZOLANG DE REGISTRATIEPROCEDURE LOOPT, MAG DIT PRODUCT NIET IN NEDERLAND WORDEN VERKOCHT. NADERE INFORMATIE VOLGT.

Chloor Neutralisator zorgt dat het overtollige chloor en broom wordt afgebroken. Dosering: 10 gram zorgt voor het afbreken van 0,5 ppm chloor bij 10m<sup>3</sup> watervolume.

TYPE	ART. NR.	EURO	VPE	INHOUD
Chloor Neutralisator	16578	€54,00	4	6,0 kg



GRANULATED



MEASURING CUP



IMMEDIATE

ALL TYPES OF  
POOLS-0,5ppm / 10g  
/ 10m<sup>3</sup>

DOSAGE

## 3. ALGICIDE



### ANTI-ALG VLOEIBAAR

CODE 91/921



Voorkomt algengroei in zwembaden. Dosering: 50 ml per 10m<sup>3</sup> watervolume.

TYPE	ART. NR.	EURO	VPE	INHOUD
Anti-Alg vloeistof	11417	€20,00	1	5 liter
Anti-Alg vloeistof	11418	€100,00	1	25 liter



LIQUID



DURATION



ALL TYPES OF POOLS

50ml / 10m<sup>3</sup>

DOSAGE



### ANTI-ALG POWER PLUS VLOEIBAAR

CODE 91/921



Anti-Alg vloeistof met hoge concentratie voorkomt algengroei in zwembaden en heeft tevens een vlokkende werking. Dosering: 12 ml per 10m<sup>3</sup> watervolume.

TYPE	ART. NR.	EURO	VPE	INHOUD
Anti-Alg Power Plus vloeistof	63126	€15,00	12	1 liter



CONCENTRATED LIQUID



DOSING BOTTLE



DURATION



ALL TYPES OF POOLS

12ml / 10m<sup>3</sup>

DOSAGE



### PHOSFREE VLOEIBAAR

CODE 91/921



Phosfree verwijdert de fosfaten uit het zwembadwater. Hierdoor wordt de aanwezigheid en groei van algen voorkomen. Het verbetert de prestaties van zoutelektrolyse toestellen en mag gebruikt worden in combinatie met alle andere desinfectanten. Dosering: 60ml per 50m<sup>3</sup> watervolume.

TYPE	ART. NR.	EURO	VPE	INHOUD
Phosfree vloeistof	65957	€30,00	12	1 liter
Phosfree vloeistof	76165	€65,00	6	3 liter



CONCENTRATED LIQUID



DOSING BOTTLE



DURATION



ALL TYPES OF POOLS

60ml / 50m<sup>3</sup>

DOSAGE

## 4. VLOKMIDDEL



### NATUURLIJK VLOKMIDDEL VLOEIBAAR

CODE 91/921



Biologisch afbreek vlokmiddel met sterke bindingskracht om kleine vuildeeltjes uit het zwembadwater te verwijderen. Verwijdert tevens zonnebrandolie en crème afzettingen. Het verbetert de prestaties van zoutelektrolyse toestellen. Dosering: 20 ml per 25m<sup>3</sup> watervolume.

TYPE	ART. NR.	EURO	VPE	INHOUD
Natuurlijk vlokmiddel	65956	€16,75	12	1 liter



### VLOKMIDDEL VLOEIBAAR

CODE 91/921



Zorgt voor kraakhelder water door de kleine deeltjes uit het zwembadwater te verwijderen die troebelheid veroorzaken. Dosering: 100 ml per 10 m<sup>3</sup> watervolume.

TYPE	ART. NR.	EURO	VPE	INHOUD
Vlokmiddel vloeibaar	11388	€40,00	4	5 liter
Vlokmiddel vloeibaar	11389	€95,00	1	25 liter



### CLARITAB VLOKMIDDEL TABLETTEN 20 GRAM

CODE 91/921



Verwijdert deeltjes volledig uit het water. Zorgt voor schoon en kristalhelder water. Verbeterd de filterprestaties. Langzaam en gecontroleerde oplossing in het water. Dosering: 1 tablet per 25m<sup>3</sup> watervolume.

TYPE	ART. NR.	EURO	VPE	INHOUD
Claritab vlokmiddel tabletten 20 gram	72769	€26,85	20	1 kit



### CRYSTAL BLOCK GEL

CODE 91/921



Monodose vlokmiddel in gel vorm. Zorgt voor kristalhelder water en verbetert de werking van de desinfectie. Verbeterd de filterprestaties. Dosering: 1 gel blokje per 60m<sup>3</sup> watervolume.

TYPE	ART. NR.	EURO	VPE	INHOUD
Crystal Block gel	67558	€265,00	2 x 36	1 kit



### VLOKMIDDEL CARTRIDGES

CODE 91/921



Zorgt voor kristalhelder. Verbeterd de filterprestaties. Zeer gemakkelijk in gebruik. Dosering: 1 cartridge per 50m<sup>3</sup> watervolume.

TYPE	ART. NR.	EURO	VPE	INHOUD
Vlokmiddel cartridges	11390	€25,00	14	1 kit



## 5. REINIGING



### OPPERVLAKTE REINIGER VLOEIBAAR

CODE 91/921



Verwijdert vuil, metalen en kalkaanslag van zwembadwand en bodem. Speciaal voor polyster en liner zwembaden. Dosering: 2 liter per 10m<sup>3</sup> watervolume.

TYPE	ART. NR.	EURO	VPE	INHOUD
Oppervlakte Reiniger vloeibaar	76166	€8,50	12	1 liter
Oppervlakte Reiniger vloeibaar	16558	€30,00	4	5 liter



### ONTVETTER VLOEIBAAR

CODE 91/921



Voor het ontvetten van zwembadwanden, randen en aangrenzende delen van het zwembad. Niet schuimend. Dosering: Met spons aanbrengen en schoonmaken, daarna met overtollig water verwijderen.

TYPE	ART. NR.	EURO	VPE	INHOUD
Ontvetter vloeibaar	11425	€9,20	12	1 liter
Ontvetter vloeibaar	11426	€20,00	4	5 liter



### ONTKALKER VLOEIBAAR

CODE 91/921



Voorkomt vorming van kalkaanslag en vlekken op de muren, wanden en trappen van het zwembad. Elimineert filterverkalking. Niet schuimend. Dosering: 200 ml per 10m<sup>3</sup> watervolume.

TYPE	ART. NR.	EURO	VPE	INHOUD
Ontkalker vloeibaar	18730	€38,00	12	1 liter
Ontkalker vloeibaar	16555	€150,00	4	5 liter



### RVS REINIGER

CODE 91/921



Verwijdert vuil dat zich vormt en hecht aan RVS oppervlakken. Verzorgt en herstelt de glans van het RVS. Dosering: met doek of borstel reinigen tot de glans zich weer herstelt. Daarna afspoeien met water.

TYPE	ART. NR.	EURO	VPE	INHOUD
RVS reiniger vloeibaar	72845	€8,60	12	1 liter





## 6. WINTERONDERHOUD



### WINTERVLOEISTOF

CODE 91/921



Voorkomt vorming van algen en bacteriën. Hiermee is het eenvoudig opstarten bij het begin van het zwembadseizoen. Niet schuimend. Dosering: 830ml per 10m<sup>3</sup> watervolume.

TYPE	ART. NR.	EURO	VPE	INHOUD
Wintervloeistof	16552	€10,95	12	1 liter
Wintervloeistof	16553	€30,00	4	5 liter



LIQUID

DURATION

SPECIAL LINER

DOSAGE



### WINTER POWER VLOEISTOF

CODE 91/921



Voorkomt de verspreiding van algen. Hoog concentraat. Niet schuimend en kopervrij. Dosering: 200 ml per 10m<sup>3</sup> watervolume.

TYPE	ART. NR.	EURO	VPE	INHOUD
Winter Power vloeistof	63165	€16,75	12	1 liter

CONCENTRATED  
LIQUIDDOSING  
BOTTLE

DURATION

ALL TYPES  
OF POOLS

DOSAGE

dmax  
Zwembaden

# ZWEMBADWATERBEHANDELINGSMIDDELEN



## ZWEMBADZOUT

CODE 94/940

Zuiver zwembadzout geschikt voor hydrolyse en zoutelektrolyse systemen. Inhoud 25 kg.

TYPE	ART. NR.	EURO	VPE
Zwembadzout 25 kg (zak)	RD399	€14,50	25 kg
Zwembadzout 40 x 25 kg (pallet)	RD399P	€460,00	40 x 25 kg



## ZODIAC NATURE<sup>2</sup>

CODE 95/963



Zodiac® Nature<sup>2</sup> minerale waterdesinfectie zorgt voor waterbehandeling met minder gebruik van chemische producten. De Nature<sup>2</sup> technologie combineert de effectieve desinfectie van mineralen met unieke materialen die worden gebruikt in de high-tech industrie. Keramiek: dit materiaal is gekozen omwille van de contactoppervlakte met het water: 16 ha in de kleinste filtercartridge (vlakke micro-poreuze oppervlakte). De keramische korrels zorgen ervoor dat vervuiling dat niet door het filter wordt verwijderd, toch wordt tegengehouden. Zinkdeeltjes: gecoat op de keramische korrels, geven de Nature<sup>2</sup> filtercartridges algicide eigenschappen. Zilveren deeltjes: gecoat op de andere keramische korrels, zorgen voor bactericide en fungicide (desinfectie) eigenschappen. Deze drie onderdelen zorgen ervoor dat Nature<sup>2</sup> systemen tot 4 keer minder chloor gebruiken dan traditionele handmatige waterbehandeling: 0,5 ppm vrij chloor is genoeg (afhankelijk van het gebruik).

- Geschikt voor alle type spa's van 0-4 m<sup>3</sup>.
- Levensduur cartridge: 6 maanden vanaf het moment van plaatsen.
- Door 4 keer lager chloorgebruik, is door het Nature<sup>2</sup> systeem het zwemmen aangenamer (geen onaangename geur, huidirritatie, etc.).
- Door minder gebruik van chemicaliën, blijft de pH beter in balans. Dit garandeert een doeltreffende waterbehandeling.
- Afhankelijk van het model, kan het Nature<sup>2</sup> systeem ook worden gebruikt met zoutelektrolyse, UV desinfectie of ozon.
- Nature<sup>2</sup> is niet geschikt voor gebruik in combinatie met broom, chloorvrije ontsmettingsmiddelen, koperhoudende producten of anti-vlek producten.

### INBEGREPEN ACCESSOIRES:

- Pinnen voor plaatsing cartridge.

De Nature<sup>2</sup> cartridges glijden recht in het cartridgefilter van de spa. Gebruik indien nodig de positioneringspinnen, zodat de cartridge middenin het filter is geplaatst.

\*Op aanvraag beschikbaar.

TYPE	ART. NR.	EURO
*Nature <sup>2</sup> Spa Cartridge - 6-pack	ZS410	€302,00

TECHNISCHE SPECIFICATIES	
	NATURE <sup>2</sup> SPA CARTRIDGE - 6-PACK
Waterflow minimaal / maximaal	Aangepast aan alle flows voor spa's
Maximale watertemperatuur	35 °C
Installatie	Binnenin de spa cartridge filter
Gewicht cartridge	100 g
Minimaal order aantal	1 x 6-pack display

## ZWEMBADWATERBEHANDELINGSMIDDELEN



### CHLOOR/ZUUR OPSLAGBOX

CODE 90/905

TYPE	ART. NR.	EURO
Chloor/zuur opslagbox	TC112	€400,00



### OPSLAGBAK VOOR 25/30 LITER KAN

CODE 91/920

TYPE	ART. NR.	EURO
Opslagbak voor 25/30 liter kan	AC20552	€129,00

**dmax**  
Zwembaden

# DMAX

## Zwembaden



# 03

## MEET-, REGEL- EN DOSEERTECHNIEK

### PLUG & PLAY DESINFECTIEPANELEN



PAGINA 2 t/m 4

### ASTRALPOOL



PAGINA 5 t/m 11

### SUGAR VALLEY



PAGINA 12 t/m 17

### MEET- & REGELTECHNIEK



PAGINA 18 t/m 22

### UV-C DESINFECTIE



PAGINA 23 t/m 35

### TEST- & MEETAPPARATUUR



PAGINA 36 t/m 42



# DMAX

## Zwembaden

## MOGELIJKHEDEN IN ZWEMBADDESINFECTIE

Het zwembadwater moet onafhankelijk worden geaard. Aarding gaat via een aardpen en niet via het elektriciteitsnet. Hierdoor worden potentiaalverschillen afgevoerd en kunnen er dus geen zwerfstromen ontstaan die de meetwaarden van de pH en Rx sensoren kunnen beïnvloeden. Een goede aarding is ook noodzakelijk tegen corrosie vorming (poolbonding) van metalen elementen in het zwembad.

Waarde van aarding moet kleiner zijn dan 30 Ohm.

*Zwembaddesinfectie middels pH & chloor dosering in combinatie met UV-C desinfectie.*

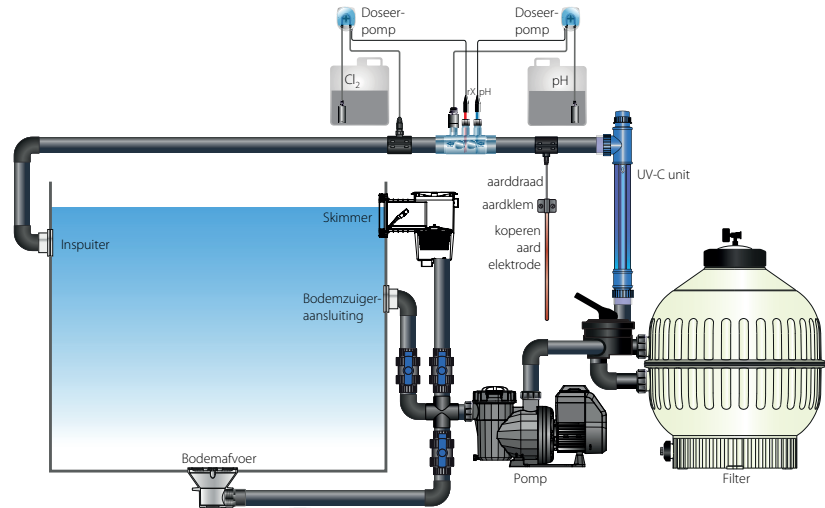

*Zwembaddesinfectie middels pH & chloor dosering in combinatie met UV-C desinfectie en pool control.*

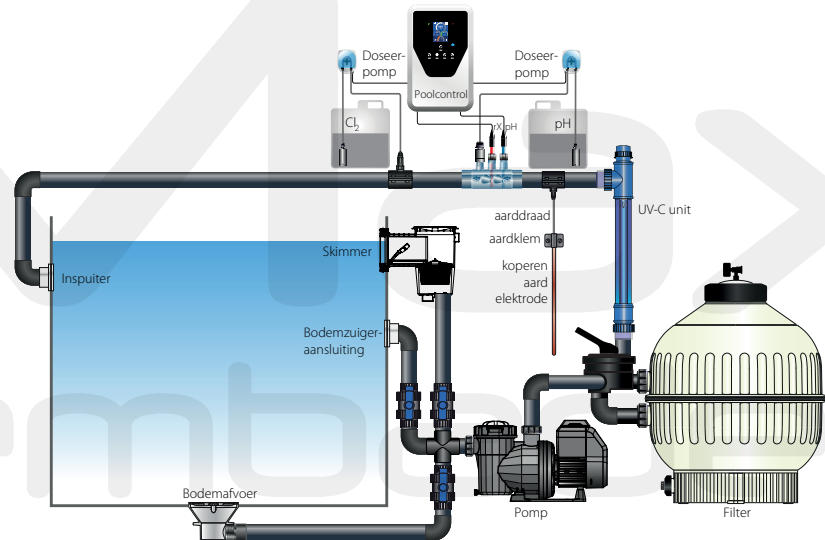

*Zwembaddesinfectie middels zoutelektrolyse / laag zout hydrolyse & pH in combinatie met UV-C desinfectie en pool control.*

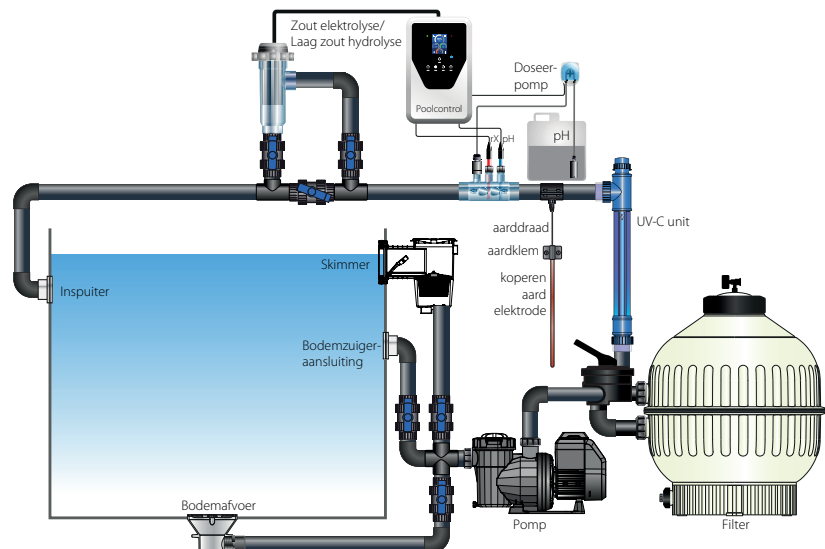

## PLUG & PLAY DESINFECTIEPANELEN



DIT ZIJN TWEE PANELEN DIE LOS  
BESTELD DIENEN TE WORDEN.

Deze compleet voorgemonteerde plug & play desinfectiepanelen zijn zeer eenvoudig te monteren aan de muur. Dit bespaart enorm veel tijd bij de installatie van het systeem. De panelen zijn zo opgebouwd dat kabels en slangetjes zoveel als mogelijk uit het zicht verdwenen zijn. Dit geeft een rustig beeld in de technische ruimte en een zeer hoogwaardige uitstraling.

Alle panelen worden uitgevoerd in 63mm PVC, wat in combinatie met variabele snelheidpompen zorgt voor een aanzienlijke energiebesparing ten opzichte van het traditionele 50mm leidingwerk. Om veilig en gezond zwembadwater te garanderen zijn de panelen standaard opgebouwd uit een desinfectie unit op basis van pH automatisering in combinatie met een hydrolyse unit of chloordosering. Tevens zijn alle panelen voorzien van UV-C desinfectie, wat ervoor zorgt dat de bacteriën en virussen worden geneutraliseerd die niet door chloor aangetast worden. Hiermee wordt dus gezorgd voor 100% veilig en gezond zwembadwater.

### DE DESINFECTIEPANELEN ZIJN BESCHIKBAAR MET ONDERSTAANDE SYSTEMEN:

- Astral Elite Low Salt 60 & Low Salt 100
- Sugar Valley Station
- Sugar Valley Oxilife OX1 & OX2
- Technopool pH/Rx regeling

Meer informatie kunt u vinden bij de specifieke producten.

Deze desinfectiepanelen zijn uit te breiden met het PVC paneel TC400. Dit paneel is net zoals de desinfectiepanelen voorzien van 63mm PVC. Met dit paneel hoeft u alleen nog maar de pomp aan te sluiten op het aanzuig verdeelstuk. Het leidingwerk na het filter kan direct op het paneel worden aangesloten. Het PVC paneel is voorzien van by-pass voor verwarming. Door middel van de 2 retouren kan er ook gekozen worden voor actieve overwintering. Het desinfectiestuk wordt dan omzeild en er wordt dan alleen gezorgd voor circulatie en filtratie.



## PLUG & PLAY DESINFECTIE PANEEL ELITE CONNECT

CODE 90/905

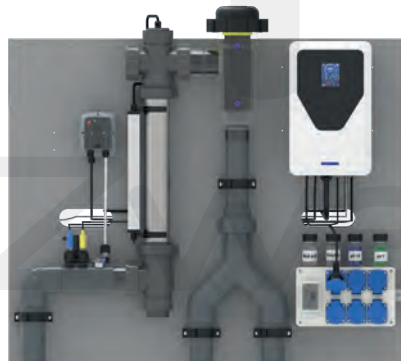

Compleet voorgemonteerde desinfectie panelen voor de totale zwembad waterbehandeling. Deze panelen passen exact op de Plug & Play PVC panelen waardoor een compleet waterbehandelingsstelsel wordt gevormd! Leverbaar met Elite Connect LS60 of LS100 pool control systeem. Voorzien van:

- Flowkamer met flowswitch, pH/rX sondes, aarding en injectieventiel.
- 75 Watt AquaSphere Midi UV-C unit met 5V sturing voor de Elite Connect.
- Astralpool Elite Connect LS60 of LS100.
- VSP driver voor het aansturen van pompen met variabele snelheid en automatische spoelventielen.
- pH doseerpomp.
- Verdeeldoos voor 6 stekkers met 16A zekering en 30mA lekstroombeveiliging.
- 18mm dikke PP achterwand (100 x 83cm).
- Kalibratievloeistoffen voor redox en pH.



TYPE	ART. NR.	EURO
Paneel C met Elite LS60	TC402	€3.850,00
Paneel C met Elite LS100	TC404	€4.150,00



## PLUG & PLAY DESINFECTIEPANELEN

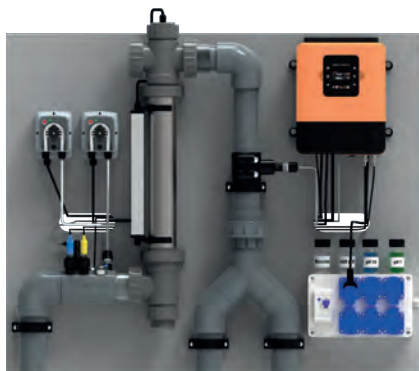

### PLUG & PLAY DESINFECTIE PANEEL STATION

CODE 90/905

Compleet voorgemonteerde desinfectie panelen voor de totale zwembad waterbehandeling. Deze panelen passen exact op de Plug & Play PVC panelen waardoor een compleet waterbehandelingsysteem wordt gevormd!

Voorzien van:

- Flowkamer met flowswitch, temperatuursensor, pH/rX sondes, aarding en injectieventiel.
- 75 Watt AquaSphere Midi UV-C unit.
- Station pool controller systeem.
- pH doseerpomp en chloor doseerpomp.
- Verdeeldoos voor 6 stekkers met 16A zekering en 30mA lekstroombeveiliging.
- 18mm dikke PP achterwand (100 x 83cm).
- Kalibratievloeistoffen voor redox en pH.

TYPE	ART. NR.	EURO
Paneel C met Station	TC414	€3.000,00



### PLUG & PLAY DESINFECTIE PANEEL OXILIFE

CODE 90/905

Compleet voorgemonteerde desinfectie panelen voor de totale zwembadwaterbehandeling. Deze panelen passen exact op de Plug & Play PVC panelen waardoor een compleet waterbehandelingsysteem wordt gevormd!

Leverbaar met Oxilife 1 of Oxilife 2 pool control systeem. Voorzien van:

- Flowkamer met flowswitch, temperatuursensor, pH/rX sondes, aarding en injectieventiel.
- 75 Watt AquaSphere Midi UV-C unit.
- Oxilife 1 of Oxilife 2 pool control systeem.
- pH doseerpomp.
- Verdeeldoos voor 6 stekkers met 16A zekering en 30mA lekstroombeveiliging.
- 18mm dikke PP achterwand (100 x 83cm).
- Kalibratievloeistoffen voor redox en pH.

TYPE	ART. NR.	EURO
Paneel C met Oxilife 1	TC410	€3.600,00
Paneel C met Oxilife 2	TC412	€4.250,00

### PLUG & PLAY DESINFECTIE PANEEL TECHNOPOOL

CODE 90/905

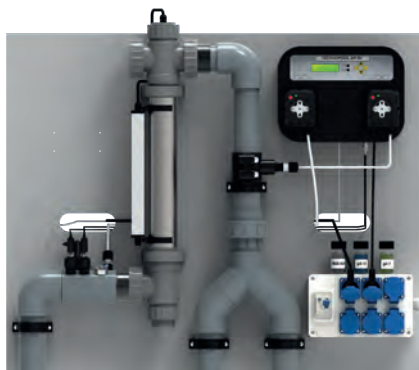

Compleet voorgemonteerde desinfectie panelen voor de totale zwembadwaterbehandeling. Deze panelen passen exact op de Plug & Play PVC panelen waardoor een compleet waterbehandelingsysteem wordt gevormd!

Dit model is voorzien van:

- Flowkamer met flowswitch, pH/rX sondes, aarding en injectieventielen.
- 75 Watt AquaSphere Midi UV-C unit.
- Technopool desinfectiesysteem.
- pH doseerpomp en chloor doseerpomp.
- Verdeeldoos voor 6 stekkers met 16A zekering en 30mA lekstroombeveiliging.
- 18mm PP achterwand (100 x 83cm).
- Kalibratievloeistoffen voor redox en pH.

TYPE	ART. NR.	EURO
Paneel C met Technopool	TC420	€2.350,00

## PLUG & PLAY DESINFECTIEPANELEN

### PLUG & PLAY PVC PANEEL VOOR ZWEMBADEN

CODE 90/905

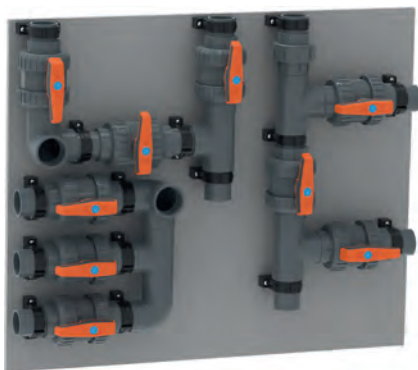

De ideale oplossing voor elk zwembad/biopool! Bespaart veel tijd!

Compleet voormonteerd paneel met alle noodzakelijke aanvoer-/retourleidingen met kogelkranen en bypass voor verwarming.

Geschikt voor alle typen zwembaden en zwembijvers tot 80m<sup>3</sup>.

3 x Inlaat Ø63mm met kogelkranen (skimmer/bodemdrain/bodemzuiger).

2 x Retour Ø63mm met kogelkranen en verwarming bypass.

Tevens voorzien van "winter" bypass waarbij water direct na het filter weer naar het zwembad gaat zonder door de waterbehandeling te gaan. Compleet verlijmd en voormonteerd met buisklemmen op 18mm PP kunststof achterwand van 100 x 83 cm.

TYPE	ART. NR.	EURO
Paneel B PVC inlaten en by-pass	TC400	€550,00

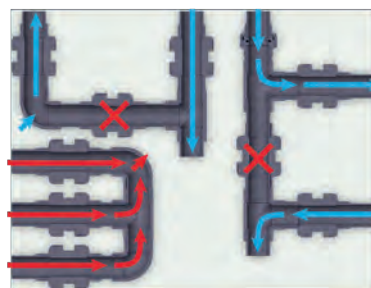
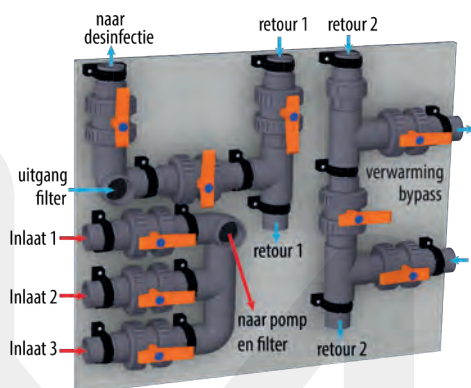

Dmax  
Zwembaden

# ASTRALPOOL DESINFECTIE

## ASTRALPOOL CONNECT ZWEMBADWATERBEHANDELING

Astralpool Connect zwembaddesinfectie- en controlesystemen worden geproduceerd door het bedrijf Idegis, een onderdeel van Fluidra. Idegis is een zeer gerenommeerd bedrijf dat al sinds 1991 actief is op dit gebied en zij worden momenteel beschouwd als de maatstaf voor de hedendaagse elektrolysetechniek.



De Astral Connect units worden standaard geleverd met een flowswitch die de dosering/elektrolyse/hydrolyse stopt wanneer er geen doorstroming is. Naast deze hardware matige flowswitch zijn bij de elektrolyse/hydrolyse versies de elektrodekamer ook voorzien van een gassensor die de elektrolyse/hydrolyse stopt wanneer deze sensor droog staat. Met de optionele S-Driver modules kan de unit worden uitgebreid met de volgende functies:

- pH: voor het meten (en eventueel regelen) van de pH-waarde. De pH module kan direct ingeplugd worden en is voorzien van een standaard BNC connector om de (bijgeleverde) pH sensor op aan te sluiten. Met een optionele doseerpomp kan de pH-waarde automatisch worden gecorrigeerd.
- ORP: voor het meten en regelen van de Redox/ORP waarde. De ORP module kan direct ingeplugd worden en is voorzien van een standaard BNC connector om de (bijgeleverde) redoxsensor op aan te sluiten. De redoxwaarde stuurt de elektrolyse/hydrolyse automatisch aan.
- PPM-Cl<sub>2</sub>: voor het meten en regelen van de vrije chloorwaarde. Deze optie wordt bij privé zwembaden niet vaak toegepast maar kan indien gewenst wel eenvoudig worden toegevoegd. De PPM module kan direct worden ingeplugd en heeft een speciale flowkamer om de bijgeleverde vrij chloor sensor in te plaatsen.
- VSP + automatic backwash: variabele pomp driver die VSP pompen met 3 snelheden kan aansturen plus start/stop functie. De backwashfunctie kan (bijvoorbeeld) hydraulische kleppen (zoals Besgo) aansturen op datum en tijd (!), backwashduur en pompsnelheid tijdens backwash.

### EIGENSCHAPPEN:

- Full color touchscreen.
- Standaard voorzien van zout- en temperatuurmeting.
- Geïntegreerde Poolstation functies (Domotica systeem voor bediening via telefoon/tablet/computer).
- 4 Digitale inputs / 4 digitale outputs (relais).
- Tweevoudige communicatiepoorten (ethernet en Modbus).
- Voorzien van UV-C lamp besturing.

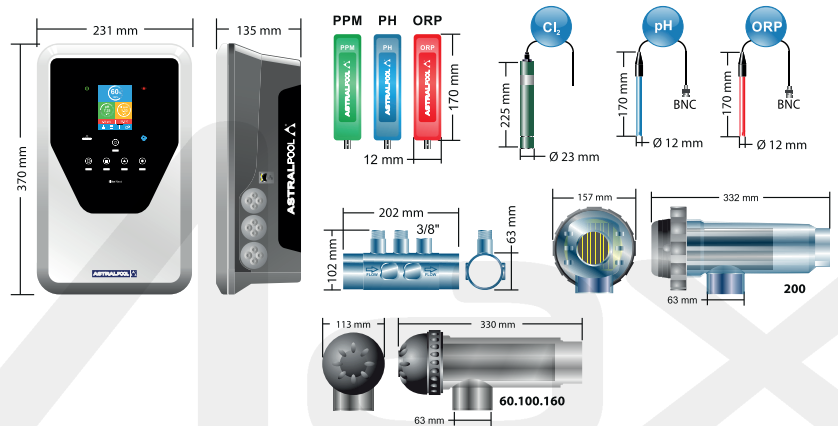

### INSTALLATIEVOORBEELD

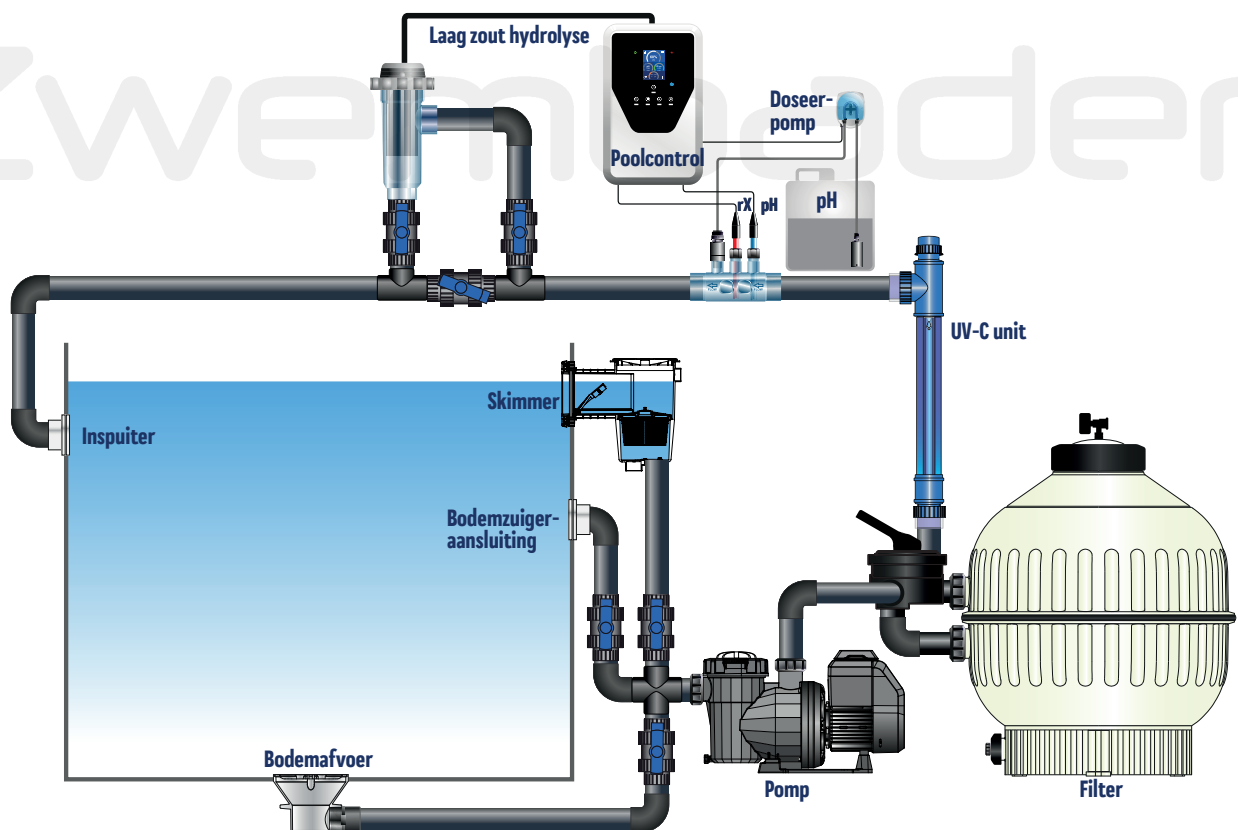

# ASTRALPOOL DESINFECTIE



## ASTRALPOOL CONTROL CONNECT

CODE 91/920

ASTRALPOOL



Complete zwembadbesturing en desinfectie d.m.v. doseerpompen. De Control Connect biedt alle functies van de Elite Connect. Desinfectie (en pH regeling) wordt met doseerpompen geregeld. Leverbaar in 3 uitvoeringen: 'Basis' pH/Redox/Temp uitvoering met losse componenten, pH/Redox/Temp uitvoering compleet op paneel gemonteerd en pH/PPM/Temp uitvoering (met vrije chloor meetunit) compleet op paneel gemonteerd. Eenvoudig uit te breiden met relais control box (72454) via één multikabel. Deze box is voorzien van vier 230V relais voor aansturing van o.a. pomp, verlichting, waterval, tuinverlichting, etc.

### EIGENSCHAPPEN:

- Full color touchscreen.
  - Standaard voorzien van temperatuurmeting.
  - Geïntegreerde Poolstation functies (Domotica systeem voor bediening via telefoon/tablet/computer).
  - 4 Digitale inputs/4 digitale outputs (relais).
  - Tweevoudige communicatiepoorten (ethernet en Modbus).
  - Voorzien van UV-C lampbesturing.
  - Voorzien van sensoren.
  - Exclusief doseerpompen.
- \* Op aanvraag beschikbaar.



TYPE	ART. NR.	EURO
Control Connect pH/Redox/Temp	71537	€1.881,00
Control Connect pH/Redox/Temp met paneel	71538	€2.964,00
Control Connect pH/PPM/Temp (vrij chloor meting) met paneel	71539	€5.320,00
Doseerpomp	70054	€185,00
Regelbare doseerpomp 0,6-6 l/u	TA159	€131,00
VSP pomp driver (voor aansturing variabele snelheid pomp)	73471	€165,00
Aanzuiglans met niveausensor	ADLASM20	€199,00
Controlbox met 4 relais	72454	€574,00
Relais 25A 230V AC 50Hz met relaxbox	RB334	€139,00
Chloor/zuur opslagbox	TC112	€400,00
Opvangbak voor 25l chloor/zuur	AC20552	€129,00
pH- 20 liter	73674	€40,00



ControlConnect pH/Rx  
71537



ControlConnect pH/Rx met paneel  
71538



ControlConnect pH/PPM (vrij chloor) met paneel  
71539



SCAN DE QR CODE VOOR  
INSTALLATIEFILMS VAN DE  
ASTRAL ELITE CONNECT



# ASTRALPOOL DESINFECTIE



## ASTRAL E-NEXT ZOUTELEKTROLYSE

CODE 91/920



Zeer eenvoudig en compact zoutelektrolyse systeem. Voorzien van een contact voor uw poolcover, waardoor de productie wordt gereduceerd, zodra deze is afgesloten. De elektrolyse cel is voorzien van een gassensor, zodat de productie wordt gestopt zodra er geen flow meer is. Afmetingen: 200 x 138 x 264 mm. Aansluitingen: 63 mm.

E-Next pH is tevens voorzien van pH regulering. Deze versie wordt compleet geleverd met pH sensor, kalibreervloeistoffen, aanboorzadels en doseerpomp met toebehoren.

\* Op aanvraag beschikbaar.

TYPE	ART. NR.	EURO
*Astral E-Next zoutelektrolyse 7 gr/h	74081	€1.013,00
*Astral E-Next zoutelektrolyse 12 gr/h	74082	€1.085,00
*Astral E-Next zoutelektrolyse 21 gr/h	74083	€1.170,00
Astral E-Next pH zoutelektrolyse 7 gr/h	74944	€1.568,00
Astral E-Next pH zoutelektrolyse 12 gr/h	74945	€1.643,00
Astral E-Next pH zoutelektrolyse 21 gr/h	74946	€1.708,00



POWER PACK			
DESCRIPTION	E-NEXT 7	E-NEXT 12	E-NEXT 21
Input voltage	230 V – 50/60 Hz		
Input amps	0,2A	0,4A	0,4A
Fuse	2A		
Production	7 g/h	12 g/h	21 g/h
Pool size (water up to 25°C, max volume –25% above 25°C)	30	50	90
Salinity	4-6 g/L (mini / max = 4-10 g/L)		
Water temperature	Max 40°C		
Power pack	ABS		
Polarity reversal	Yes (2 – 3 h)		
Production control	0 – 50 – 75 – 100%		
Flow detection (gas)	Yes		
Pool cover mode	Yes (Decreases production at 10%)		
Salt alarm indicator	Yes		



CELL			
DESCRIPTION	E-NEXT 7	E-NEXT 12	E-NEXT 21
Electrode (self-cleaning titanium activated)	Tech grade: 8 000 – 10 000 h		
Min. flow (m3/h)	2	3	5
Number of electrode plates	3	5	7
Salinity	4-6 g/L (mini / max = 4-10 g/L)		
Cell body	Methacrylate derivative		
Plumbing	Glued PVC Ø63 mm		
Maximum pressure	1 Kg/cm <sup>2</sup>		
Water temperature	15 – 40°C max		



PH ACCESSOIRES (INCLUSIEF BIJ DE PH VERSIE)

# ASTRALPOOL DESINFECTIE



## ASTRALPOOL ELITE CONNECT ZOUTELEKTROLYSE & POOLCONTROL

CODE 91/920

ASTRALPOOL



### DESINFECTIE MET ZOUTELEKTROLYSE

Een goed alternatief voor chloor is desinfectie met zoutelektrolyse. Door het toevoegen van zout aan het zwembadwater wordt in de zoutelektrolysecel het aanwezige zout in het water omgezet naar chloor. Dit zout wordt niet verbruikt; nadat chloor zijn werk heeft gedaan keert het namelijk weer terug naar zout. In het seizoen moet er hooguit wat zout aan het zwembadwater worden toegevoegd, omdat er wat zoutwater verloren gaat tijdens het backwashen van de zandfilter. Voor een juiste werking functioneren de meeste zoutelektrolyse units met een zoutgehalte van 3-6 gram zout per liter zwembadwater. Eenvoudig uit te breiden met relais control box (72454) via één multikabel. Deze box is voorzien van vier 230V relais voor aansturing van o.a. pomp, verlichting, waterval, tuinverlichting, etc. 3 Jaar garantie.

### VOORDELEN:

- Full color touchscreen.
- Standaard voorzien van zout- en temperatuurmeting.
- Uitbreidbaar met plug-in modules voor pH, ORP, vrij chloor (PPM) en VSP pompen.
- Geïntegreerde poolstation functies (Domotica systeem voor bediening via telefoon/tablet/computer).
- 4 digitale inputs/4 digitale outputs (relais).
- Tweevoudige communicatiepoorten (ethernet en Modbus).
- Voorzien van UV-C lampbesturing.
- Levensduur cel 12.000 bedrijfsuren (productie).

\*Op aanvraag beschikbaar.

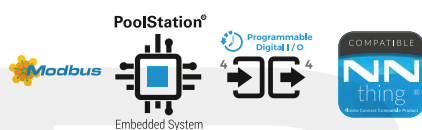

INSTALLATIESET DELUXE



INSTALLATIESET PREMIUM ASTRAL ELITE

TYPE	ART. NR.	EURO	CL <sup>2</sup> /H	M <sup>3</sup> <25°C	M <sup>3</sup> >25°C
Elite Connect 60 (5-6 gr zout/liter)	70012	€1.432,00	12 gr	60	50
Elite Connect 100 (5-6 gr zout/liter)	70013	€1.643,00	24 gr	100	80
Elite Connect 160 (5-6 gr zout/liter)	70014	€1.887,00	32 gr	160	120
Elite Connect 200 (5-6 gr zout/liter)	70016	€2.792,00	42 gr	200	160

ONDERDELEN	ART. NR.	EURO
Zout elektrolyse cel Elite Connect 60	60588	€525,00
Zout elektrolyse cel Elite Connect 100	60589	€790,00
*Zout elektrolyse cel Elite Connect 160	60594	€995,00
*Zout elektrolyse cel Elite Connect 200	70316	€1.350,00
pH S-Driver module (incl. pH sensor)	70049	€313,00
ORP S-Driver module (incl. redox sensor)	70051	€487,00
PPM S-Driver module (incl. vrij chloor meter en flowkamer)	70052	€4.014,00
VSP pomp driver (voor aansturing variabele snelheid pomp)	73471	€165,00
Doseerpomp	70054	€185,00
Regelbare doseerpomp 0,6-6 l/u	TA159	€131,00
Installatieset Deluxe: Meetcel TA172, pH & Rx module en kalibratievloeistoffen	TA205	€694,00
Installatieset Premium: Meetcel TA169, pH & Rx module en kalibratievloeistoffen	TA207	€694,00
Losse pH sensor glas met 2,5 meter kabel	TA188	€235,00
Losse Redox sensor glas met 1,5 meter kabel	TA192	€264,00
Losse PH sensor kunststof met 2 meter kabel	TA186	€133,00
Losse Redox sensor kunststof met 2 meter kabel	TA190	€156,00
Aanzuiglans met niveausensor	ADLASM20	€199,00
Controlbox met 4 relais	72454	€574,00
Relais 25A 230V AC 50Hz met relaibox	RB334	€139,00
Chloor/zuur opslagbox	TC112	€400,00
Opvangbak voor 25l chloor/zuur	AC20552	€129,00
pH- 20 liter	73674	€40,00
Zwembadzout 25 kg	RD399	€14,50



SCAN DE QR CODE VOOR  
INSTALLATIEFILMS VAN DE  
ASTRAL ELITE CONNECT

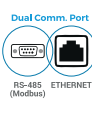

m<sup>3</sup>  
50-200

pH

ORP

PPM

g/l  
°C

Premium  
12.000

# ASTRALPOOL DESINFECTIE



INSTALLATIESET DELUXE



INSTALLATIESET PREMIUM ASTRAL ELITE

## ASTRALPOOL ELITE CONNECT LAAG ZOUT HYDROLYSE & POOLCONTROL

CODE 91/920  
ASTRAL-POOL



De Astral Elite Connect is een door Idegis ontwikkeld elektrolyse-/hydrolysesysteem. De LS (LOW SALT) versies kunnen met een laag zoutgehalte (1-2 g/l) desinfecteren.

### VOORDELEN:

- Full color touchscreen.
- Standaard voorzien van zout- en temperatuurmeting.
- Uitbreidbaar met plug-in modules voor pH, ORP en vrij chloor (PPM) metingen.
- Geïntegreerde poolstation functies (Domotica systeem voor bediening via telefoon/tablet/computer).
- 4 digitale inputs/4 digitale outputs (relais).
- Tweevoudige communicatiepoorten (ethernet en Modbus).
- Voorzien van UV-C lampbesturing.
- Levensduur cel 12.000 bedrijfsuren (productie).

Laag zout elektrolyse/hydrolyse is de laatste jaren een zeer populaire desinfectiemethode geworden voor zowel zwembaden als zwembadpools/biopools. Het grote voordeel is dat er bij hydrolyse sterke desinfecterende stoffen worden gemaakt van water door het water te splitsen in O en H atomen. Deze O en H atomen kunnen vervolgens de volgende oxidatiemiddelen vormen: O (atomaire zuurstof), O<sub>2</sub> (zuurstof), O<sub>3</sub> (ozon), H<sub>2</sub>O<sub>2</sub> (waterstofperoxide) en OH (radicale hydroxyde). Deze oxidatoren zijn net zo krachtig of krachtiger als chloor (zie tabel), maar produceren geen negatieve bijproducten (zoals chloramines). Na het reageren met een organische stof vallen ze weer terug in water. Bij zoutgehaltes van 1,5-2 g/l wordt er tevens een zeer kleine hoeveelheid vrij chloor geproduceerd die voor een depotwerking zorgt in zwembaden. Voor zwembadpools wordt een maximaal zoutgehalte van 1 g/l geadviseerd wanneer chloor niet gewenst is. 3 Jaar garantie.

\* Op aanvraag beschikbaar.

TYPE	ART. NR.	EURO	CL <sup>2</sup> /H	M <sup>3</sup> <25°C	M <sup>3</sup> >25°C
Elite Connect 60 LOW SALT (1-2 gr zout/liter)	70037	€1.613,00	12 gr	60	50
Set Elite Connect 60 LS (met TA207, TA188, TA192 en TA 159)	TA119	€2.651,00	12 gr	60	50
Elite Connect 100 LOW SALT (1-2 gr zout/liter)	70039	€1.925,00	24 gr	100	80
Set Elite Connect 100 LS (met TA207, TA188, TA192 en TA 159)	TA120	€2.929,00	24 gr	100	80
Elite Connect 160 LOW SALT (1-2 gr zout/liter)	73475	€2.926,00	32 gr	160	120

ONDERDELEN	ART. NR.	EURO
Hydrolyse cel Elite Connect 60 LS	70317	€790,00
Hydrolyse cel Elite Connect 100 LS	70318	€1.180,00
Hydrolyse cel Elite Connect 160 LS	74434	€1.480,00
pH S-Driver module (incl. pH sensor)	70049	€313,00
ORP S-Driver module (incl. redox sensor)	70051	€487,00
PPM S-Driver module (incl. vrij chloor meter en flowkamer)	70052	€4.014,00
VSP pomp driver (voor aansturing variabele snelheid pomp)	73471	€165,00
Doseerpomp	70054	€185,00
Regelbare doseerpomp 0,6-6 l/u	TA159	€131,00
Installatieset Deluxe: Meetcel TA172, pH & Rx module en kalibratievloeistoffen	TA205	€694,00
Installatieset Premium: Meetcel TA169, pH & Rx module en kalibratievloeistoffen	TA207	€694,00
Losse pH sensor glas met 2,5 meter kabel	TA188	€235,00
Losse Redox sensor glas met 1,5 meter kabel	TA192	€264,00
Losse PH sensor kunststof met 2 meter kabel	TA186	€133,00
Losse Redox sensor kunststof met 2 meter kabel	TA190	€156,00
Aanzuigglas met niveausensor	ADLASM20	€199,00
Controlbox met 4 relais	72454	€574,00
Relais 25A 230V AC 50Hz met relaxbox	RB334	€139,00
Chloor/zuur opslagbox	TC112	€400,00
Opvangbak voor 25l chloor/zuur	AC20552	€129,00
pH- 20 liter	73674	€40,00
Zwembadzout 25 kg	RD399	€14,50

OXIDATION REDUCTION POTENTIAL		
CHEMISCH PRODUCT	SYMBOOL	ORP
Radicale Hydroxide	OH	2,05
Atomaire zuurstof	O	1,78
Ozon	O <sub>3</sub>	1,52
Waterstof Peroxide	H <sub>2</sub> O <sub>2</sub>	1,30
Hypochloorzuur	H <sub>2</sub>	1,10
Chloor gas	Cl	1,00
Zuurstof	O <sub>2</sub>	0,94
Natriumhypochloriet	NaCl <sub>2</sub>	0,69

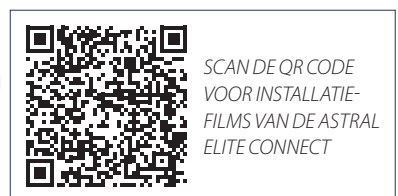
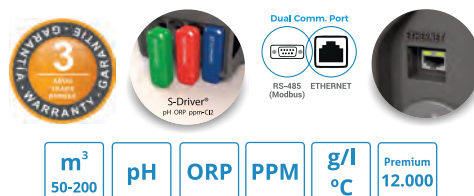

## ASTRALPOOL DESINFECTIE

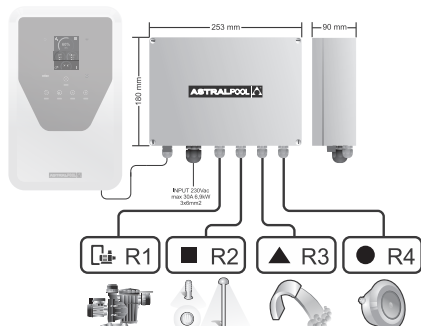

### RELAISBOX VOOR ELITE/CONTROL CONNECT

Ideale kit voor de Elite/Control Connect om de 4 output relais direct te verbinden met 230V relais. Met maar 1 multikabel van de Connect naar deze relais box heeft u beschikking over één 10A (max. 2,3kW) relais en drie 6,5A (max. 1,5kW) relais. Niet geschikt voor de warmtepomp.

CODE 91/920

ASTRALPOOL



TYPE	ART. NR.	EURO
Connect Relaisbox	72454	€574,00



### POMP RELAIS MET RELAISBOX

CODE 70/713

De ideale, en eenvoudige, oplossing om een pomp (of andere 230V apparaten) aan te sturen via de potentiaal vrije uitgangen van Sugar Valley pool controllers. Deze set bestaat uit een los relais (magneetschakelaar) 25A, met 2 maak- en 2 verbreekcontacten (230 V AC 50Hz) en een losse relaisbox waar deze schakelaar in kan worden gemonteerd. Relaisbox heeft klasse IP55. Let op: dit relais is niet geschikt voor Elite Connect om rechtstreeks 230V pompen aan te sturen! Het kan wel worden gebruikt om via de (optionele) VS driver van de Elite Connect automatische spoelventielen (zoals Besgo ventielen) aan te sturen.

TYPE	ART. NR.	EURO
Relais 25A 230V AC 50Hz met relaisbox	RB334	€139,00

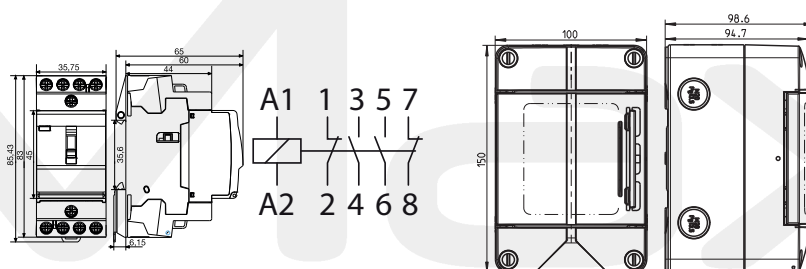

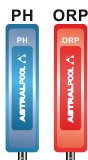

# ASTRALPOOL DESINFECTIE

VARIABLE  
SPEED

INSTALLATIESET DELUXE

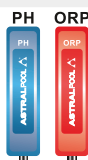

INSTALLATIESET PREMIUM ASTRAL ELITE



ADLASM20



TA159

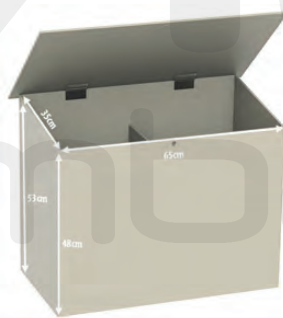

TC112



TA186

TA190

TA188

TA192

## ASTRAL ELITE CONNECT ACCESSOIRES

\* Op aanvraag beschikbaar.

CODE 91/920

ASTRALPOOL



TYPE	ART. NR.	EURO
pH S-Driver module (incl. pH sensor)	70049	€313,00
pH S-Driver module (zonder pH sensor)	73480	€259,00
ORP S-Driver module (incl. redox sensor)	70051	€487,00
ORP S-Driver module (zonder redox sensor)	73481	€259,00
PPM S-Driver module (incl. vrij chloor meter en flowkamer)	70052	€4.014,00
VSP pomp driver (voor aansturing variabele snelheid pomp)	73471	€165,00
Doseerpomp	70054	€185,00
Regelbare doseerpomp 0,6-6 l/u	TA159	€131,00
Santoprene slang voor doseerpomp	TA161	€24,95
Slangrolhouder voor doseerpomp	TA161A	€15,80
Ventielzuigslang voor doseerpomp	TA161C	€28,70
Installatieset Deluxe: Meetcel TA172, pH & Rx module en kalibratievloeistoffen	TA205	€694,00
Installatieset Premium: Meetcel TA169, pH & Rx module en kalibratievloeistoffen	TA207	€694,00
Losse pH sensor glas met 2,5 meter kabel	TA188	€235,00
Losse Redox sensor glas met 1,5 meter kabel	TA192	€264,00
Losse PH sensor kunststof met 2 meter kabel	TA186	€133,00
Losse Redox sensor kunststof met 2 meter kabel	TA190	€156,00
Kalibratievloeistof Redox 470mV	60633	€27,10
Kalibratievloeistof pH 4.0	60632	€13,50
Kalibratievloeistof pH 7.0	60618	€13,50
Aanzuiglans met niveausensor	ADLASM20	€199,00
Chloor/zuur opslagbox	TC112	€400,00
Opvangbak voor 25l chloor/zuur	AC20552	€129,00
pH- 20 liter	73674	€40,00
Zwembadzout 25 kg	RD399	€14,50



POOLCONTROL EN  
DESINFECTIE IN ÉÉN



OPTIMALE DESINFECTIE VAN  
HET ZWEMBADWATER



GEBRUIKSVRIENDELIJK



LANGE LEVENSDUUR

## SUGAR VALLEY ELEKTRONISCHE SYSTEMEN VOOR ZWEMBADBESTURING & WATERBEHANDELING

Sugar Valley heeft meer dan twintig jaar ervaring in het ontwerpen en vervaardigen van elektronische systemen. Er is een ruim assortiment van waterbehandelingsunits die ontworpen zijn om het gebruik van chemicaliën in zwembaden en industriële processen te elimineren.

### KENMERKEN VOOR ALLE APPARATEN

- Minimale zoutconcentratie nodig.
- Voor een optimale desinfectant productie.
- Afneembaar besturingsdisplay voor meer bedieningsgemak.
- Wereldwijd te bedienen via internet.
- Communicatiemogelijkheden.
- Systemuitbreiding en -opwaardering – nieuwe opties en functies kunnen (plug & play) worden geïntegreerd.
- Klasse 1 titanium coating op de edele metalen.
- Controle over alle zwembadcomponenten.
- Zelfreinigend systeem.
- Werkt met elke zoutconcentratie, zelfs met zeewater of pekelwater.
- Optimale desinfectie bij zoutniveaus die overeenkomen met zoet water.
- Bestuurt de filterpomp (normaal + variabel).
- Bestuurt de verlichting.
- Bestuurt tot 4 externe apparaten (bijv. tuinverlichting, waterval pomp, etc).

### BESCHIKBARE OPTIES VOOR ALLE APPARATEN

- Thermometer.
- REDOX meting en sturing.
- pH meting en sturing.
- Vrije chloor meting en sturing (ppm).
- Internet / Wi-Fi verbinding.



SCAN DE QR CODE  
VOOR SUGAR VALLEY  
INSTALLATIEFILMS

# SUGAR-VALLEY



## STATION CONTROLLER VOOR PH, REDOX, VRIJ CHLOOR EN GELEIDING

CODE 90/900



**station**  
CONTROLLER VOOR PH, REDOX,  
VRIJ CHLOOR EN GELEIDING

- NO SALT
- PORTABLE COLOR DISPLAY (FTI)
- WORLDWIDE REMOTE CONTROL
- WIFI and MODBUS
- UPGRADE POSSIBLE
- UP TO 4 PARAMETERS
- FILTRATION AND LIGHT CONTROLS

- Desinfectie door het automatisch doseren van vloeibare chemische producten (zoals chloor of waterstofperoxide).
- Bestuurt de pH, redox, chloor en geleiding.
- Meet en stuurt de waterkwaliteit met maximale precisie.
- Activeert automatisch de nodige aanpassingen.
- Kan tot 4 parameters in één apparaat besturen.
- Afgebeelde doseerpompjes niet standaard meegeleverd.

TYPE	ART. NR.	EURO
Station 1 controller	TA158	€969,00
Sugar Valley Station set (compleet met installatieset Deluxe, pH en Rx glassensoren en doseerpompen)	TA125	€2.350,00

OPTIES	ART. NR.	EURO
pH optie met sensor voor pH meting/sturing (excl. doseerpomp)	TA154	€461,00
pH Optie met Glas Sensor	TA148	€603,00
Regelbare doseerpomp 0,6-6 l/u	TA159	€131,00
Redox optie met sensor voor desinfectie sturing	TA156	€614,00
Redox optie met Glas Sensor	TA149	€750,00
Installatieset Deluxe: Meetcel TA172, pH & Rx chip, kalibratievloeistoffen en flowswitch	TA204	€565,00
Installatieset Premium: Meetcel TA169, pH & Rx chip, kalibratievloeistoffen en flowswitch	TA209	€565,00



## HIDROLIFE ZOUTELEKTROLYSE SYSTEEM

CODE 90/900



**hidrolife**  
ZOUT ELEKTROLYSE

- from 3g SALT/L
- PORTABLE COLOR DISPLAY (FTI)
- WORLDWIDE REMOTE CONTROL
- WIFI and MODBUS
- UPGRADE POSSIBLE
- SELF CLEAN
- SEA WATER

- NIEUW CONCEPT OM DE WATERKWALITEIT TE VERBETEREN
- Maakt chloor van opgelost zout in het zwembadwater.
  - Vermijdt het kopen en hanteren van chemicaliën en vereenvoudigt onderhoud.
  - Garandeert een gezondere en aangenaamere zwemervaring.

### ZOUTELEKTROLYSE

In licht gezouten water (>3 gr NaCl/liter) wordt ter plaatse automatisch natrium hypochloriet gemaakt voor waterdesinfectie. Het toevoegen van chloor wordt hierdoor voor 100% overbodig. Zoutconcentratie mogelijk van 3 tot 100 gram NaCl/liter. Natrium hypochloriet desinfecteert het water en verwijdert nare luchtjes van gebonden chloor (cloramines). Elektrolyse unit is Ø63 mm.

TYPE	ART. NR.	EURO	M <sup>3</sup> <28°C	M <sup>3</sup> >28°C
Hidrolife Sal16	TA103	€1.549,00	65	40
Hidrolife Sal16 set (compleet met installatieset Deluxe, pH en Rx glassensoren en doseerpomp)	TA121	€2.500,00	65	40
Hidrolife Sal22	TA105	€1.749,00	110	80
Hidrolife Sal22 set (compleet met installatieset Deluxe, pH en Rx glassensoren en doseerpomp)	TA123	€2.750,00	110	80
Hidrolife Sal33	TA107	€2.299,00	200	125

OPTIES	ART. NR.	EURO
pH optie met sensor voor pH meting/sturing (excl. doseerpomp)	TA154	€461,00
pH Optie met Glas Sensor	TA148	€603,00
Regelbare doseerpomp 0,6-6 l/u	TA159	€131,00
Redox optie met sensor voor elektrolyse sturing	TA156	€614,00
Redox optie met Glas Sensor	TA149	€750,00
Installatieset Deluxe: Meetcel TA172, pH & Rx chip, kalibratievloeistoffen en flowswitch	TA204	€565,00
Installatieset Premium: Meetcel TA169, pH & Rx chip, kalibratievloeistoffen en flowswitch	TA209	€565,00

# SUGAR-VALLEY



TA204: INSTALLATIESET DELUXE



INSTALLATIESET PREMIUM SUGAR VALLEY



SCAN DE QR CODE  
VOOR SUGAR VALLEY  
INSTALLATIEFILMS

## OXILIFE ELEKTROLYSE MET LAAG ZOUTGEHALTE

CODE 90/900



DE WATERBEHANDELING DIE ZICH AAN UW WENSEN AANPAST

- Desinfectie met een minimum aan zout.
- De combinatie van hydrolyse en laag zoutgehalte elektrolyse biedt maximale desinfectie met een minimale chloorproductie.

In water met een lage geleiding (vanaf 500 mS) wordt automatisch ter plekke OH, Ozon, peroxide en zuurstof geproduceerd voor de desinfectie van water. Er is maar 1 tot 1,5 gram zout/liter nodig.

Het principe van desinfectie is gebaseerd op de scheiding van H en O atomen van het molecuul water (H<sub>2</sub>O) om zo werkzame stoffen te genereren met een sterk potentieel voor desinfectie (sterker dan chloor!).

HYDROLYSE: Water (H<sub>2</sub>O) bestaat uit 2 delen waterstof (H<sub>2</sub>) en 1 deel zuurstof (O). Hydrolyse betekent van oorsprong 'het splitsen van water'. Wanneer er elektrische spanning door het water gaat, wordt de chemische verbinding verbroken. De negatieve zuurstofladingen (of ionen) verplaatsen zich naar de positieve elektrode (anode).

H en O gesplitst. De reactie is als volgt: elektrische energie + 2 H<sub>2</sub>O = 2 H<sub>2</sub> + O<sub>2</sub>.

De elementen H en O zijn zeer reactief. Daarom reageren ze onmiddellijk en vormen ze talloze secundaire desinfectie zoals ozon, OH, enz. Bij de hydrolyse vinden andere reacties plaats, die meer specifieke ionen produceren die eveneens oxideren en dus zorgen voor extra desinfectie.

De aansluiting van de Hydrolyse unit is Ø63 mm.

**oxilife**  
ELEKTROLYSE MET  
LAAG ZOUTGEHALTE



TYPE	ART. NR.	EURO	M <sup>3</sup> <28°C	M <sup>3</sup> >28°C
Oxilife OX1	TA113	€1.749,00	60	40
Sugar Valley Oxilife OX1 set (compleet met installatieset Deluxe, pH en Rx glassensoren en doseerpomp)	TA126	€2.925,00	-	-
Oxilife OX2	TA115	€2.499,00	120	80
Sugar Valley Oxilife OX2 set (compleet met installatie set Deluxe, pH en Rx glassensoren en doseerpomp)	TA127	€3.700,00	-	-
Oxilife OX3	TA117	€3.549,00	200	130

OPTIES	ART. NR.	EURO
pH optie met sensor voor pH meting/sturing (excl. doseerpomp)	TA154	€461,00
pH Optie met Glas Sensor voor pH meting/sturing (excl. doseerpomp)	TA148	€603,00
Regelbare doseerpomp 0,6-6 l/u	TA159	€131,00
Redox optie met sensor voor hydrolyse sturing	TA156	€614,00
Redox optie met Glas Sensor voor hydrolyse sturing	TA149	€750,00
Installatieset Deluxe: Meetcel TA172, pH & Rx chip, kalibratievloeistoffen en flowswitch	TA204	€565,00
Installatieset Premium: Meetcel TA169, pH & Rx chip, kalibratievloeistoffen en flowswitch	TA209	€565,00

OXIDATION REDUCTION POTENTIAL		
CHEMISCH PRODUCT	SYMBOOL	RELATIEVE WAARDE (ORP)
Fluor	F	2,25
Radical Hydroxide	OH	2,05
Atomaire zuurstof	O	1,78
Ozon	O <sub>3</sub>	1,52
Waterstof Peroxide	H <sub>2</sub> O <sub>2</sub>	1,30
Permanganaat	KMn <sub>2</sub>	1,22
Hypochloorzuur	H <sub>2</sub> Cl	1,10
Chloor gas	Cl	1,00
Zuurstof	O <sub>2</sub>	0,94
Natriumhypochloriet	NaCl <sub>2</sub>	0,69
Broom	Br	0,57



# SUGAR-VALLEY



TA204: INSTALLATIESET DELUXE



INSTALLATIESET PREMIUM SUGAR VALLEY

OXIDATION REDUCTION POTENTIAL		
CHEMISCH PRODUCT	SYMBOL	RELATIEVE WAARDE (ORP)
Fluor	F	2,25
Radicale Hydroxide	OH	2,05
Atomaire zuurstof	O	1,78
Ozon	O <sub>3</sub>	1,52
Waterstof Peroxide	H <sub>2</sub> O <sub>2</sub>	1,30
Permanganaat	KMn <sub>2</sub>	1,22
Hypochloorzuur	H <sub>2</sub> Cl	1,10
Chloor gas	Cl	1,00
Zuurstof	O <sub>2</sub>	0,94
Natriumhypochloriet	NaCl <sub>2</sub>	0,69
Broom	Br	0,57



SCAN DE QR CODE  
VOOR SUGAR VALLEY  
INSTALLATIEFILMS

## AQUASCENIC HYDROLYSE & KOPERIONISATIE

CODE 90/900



COMPLETE OPLOSSING VOOR VOLLEDIG NATUURLIJKE WATERBEHANDELING

- Zuivert water (H<sub>2</sub>O) met zijn eigen componenten H en O door zuurstof en ozon te maken.
- Het enige systeem op de markt dat met zoetwater kan werken en zonder chloorproductie.
- Koper (Cu) doodt algen en bacteriën en laat vuildeeltjes vlokken.
- Houdt water jaren helder.



In water met een lage geleiding (vanaf 500 mS) wordt automatisch ter plekke OH, Ozon, peroxide en zuurstof geproduceerd voor de desinfectie van water. Het systeem bevat ook een koperionisator.

Het systeem kan echter met >1 gram zout/liter werken om zo aanvullend nog chloor te produceren. Zoutconcentratie mogelijk van 0 tot 100 gram NaCl/liter.

### HYDROLYSE OXIDATIE

Het werkingsprincipe is gebaseerd op het vermogen van koper (Cu +) als flocculant en bacteriedodende middel en een hydrolysesysteem om watermoleculen te splitsen in zuurstof, ozon en peroxide. Samen zorgt dit voor een volledige waterbehandeling op basis van oxidatie-flocculatie zonder chemicaliën.

### HYDROLYSE

Water (H<sub>2</sub>O) bestaat uit 2 delen waterstof (H<sub>2</sub>) en 1 deel zuurstof (O). Hydrolyse betekent van oorsprong 'het splitsen van water'. Wanneer er elektrische spanning door het water gaat, wordt de chemische verbinding verbroken. De negatieve zuurstofladingen (of ionen) verplaatsen zich naar de positieve elektrode. In de hydrolyse vinden nog andere chemische reacties plaats die ook specifieke ionen produceren die kunnen oxideren en aanvullend desinfecterend werken. In de tabel staan de Redox potentiaalwaarden van de elementen die door hydrolyse worden geproduceerd in vergelijking met andere oxiderende elementen.

### CU IONISATIE

De aanvullende koperionisatie verhoogt de kracht van de hydrolyse enorm. De anti-bacteriële en algendodende eigenschappen van koperionisatie worden aangevuld met de hoge oxidatiekracht van het hydrolysesysteem wat samen resulteert in een natuurlijke waterzuivering zonder toevoeging van chemicaliën! Dit systeem is ook in te zetten als ANTI LEGIONELLASYSTEEM.

Hydrolyse unit is Ø63 mm HD1-3 en Ø110 mm HD4. Ionisatiekamer: 2" bu.dr.

\*Op aanvraag beschikbaar.

TYPE	ART. NR.	EURO	M <sup>3</sup> <28°C	M <sup>3</sup> >28°C
Aquascenic HD1	TA131	€2.399,00	65	40
Aquascenic HD2	TA133	€3.589,00	110	80
Sugar Valley Aquascenic HD2 set (compleet met installatie set Deluxe, pH en Rx glassensoren en doseerpomp)	TA129	€4.700,00	-	-
Aquascenic HD3	TA135	€5.299,00	200	125
*Aquascenic HD4	TA137	€7.599,00	350	250

OPTIES	ART. NR.	EURO
pH optie met sensor voor pH meting/sturing (excl. doseerpomp)	TA154	€461,00
pH Optie met Glas Sensor voor pH meting/sturing (excl. doseerpomp)	TA148	€603,00
Regelbare doseerpomp 0,6-6 l/u	TA159	€131,00
Redox optie met sensor voor hydrolyse sturing	TA156	€614,00
Redox optie met Glas Sensor voor hydrolyse sturing	TA149	€750,00
Installatieset Deluxe: Meetcel TA172, pH & Rx chip, kalibratievloeistoffen en flowswitch	TA204	€565,00
Installatieset Premium: Meetcel TA169, pH & Rx chip, kalibratievloeistoffen en flowswitch	TA209	€565,00

## SUGAR-VALLEY



CODE 90/900



### SUGAR-VALLEY VISTA POOL

Met het Vistapool Control System kan de gebruiker of een zwembadonderhoudsfirmant een zwembad op afstand controleren. De Sugar Valley controller moet dan worden voorzien van de WiFi/Ethernet module. De module maakt contact met het WiFi signaal van het huis. Wanneer het WiFi signaal van het huis niet sterk genoeg is, om bij de plaats te komen waar de Sugar Valley controller is geïnstalleerd, kan er gebruik gemaakt worden van een standaard WiFi repeater. Het systeem kan dan via PC, tablet of smartphone worden bediend. Bij de Sugar Valley apparaten met redox en pH sensor en pH doseerpomp kan de pH- en redoxwaarde worden veranderd. Wanneer de controller ook is verbonden met een verwarming, pomp en/of verlichting kan men deze functies ook op afstand aanpassen. Verder kunnen nog 4 extra apparaten (Aux 1 t/m Aux 4) met dit systeem via PC, tablet of smartphone worden bediend. Het Sugar Valley systeem kan via het Vistapool Control System met een webbrowser op PC, tablet of smartphone worden bediend. Hieronder ziet u een voorbeeld van een schermweergave.

TYPE	ART. NR.	EURO
WiFi direct module model 1 (tot serienummer 47260)	TA196	€614,00
WiFi direct module model 2 (vanaf serienummer 47260)	TA199	€614,00
Ethernet Module	TA195	€614,00



# SUGAR-VALLEY

## SUGAR VALLEY VERVANGONDERDELEN

CODE 90/900



De diverse onderdelen van de Sugar Valley systemen hebben een maximaal aantal werkuren. Hieronder vindt u het overzicht van alle reserveonderdelen.



TA162  
VRIJE CHI OOR MFTING



TA193  
TEMPERATUURSENSOR

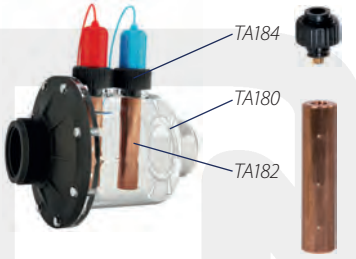

TA204: INSTALLATIESET DELUXE



IUM SUGAR VALLEY



KALIBRATIEVLOEISTOF



DISPLAYHOUDER TA198

TYPE	ART. NR.	EURO
Vrij chloor meting (ppm) optie	TA162	€2.274,00
Zout elektrolyse cel Sal & Bio 16 (RC16)	TA165	€543,00
Zout elektrolyse cel Sal & Bio 22 (RC22)	TA166	€624,00
Zout elektrolyse cel Sal & Bio 33 (RC33)	TA167	€737,00
Hydrolyse cel HD1 + OX1(RCB16)	TA174	€624,00
Hydrolyse cel HD2 + OX2 t/m 2013 (RCB33)	TA175A	€800,00
Hydrolyse cel HD2 + OX2 vanaf 2014 (RCB33)	TA175B	€979,00
Hydrolyse cel HD3 + OX3 (RCB50) t/m 2015	TA176	€1.445,00
Hydrolyse cel HD + OX3 (RCB50) v.a. 2016	TA176A	€1.418,00
Behuizing 63mm cel (RC16, RC22, RCB16)	TA170	€168,00
Behuizing 63mm cel (RC33, RCB33, RCB50)	TA177	€298,00
Ionisatie kamer voor 2 elektrodes	TA180	€414,00
Koper elektrode	TA182	€53,20
Koppelstuk voor Koper elektrode	TA184	€25,20
PH sensor met 2 meter kabel	TA186	€133,00
Redox sensor met 2 meter kabel	TA190	€156,00
Regelbare doseerpomp 0,6-6 l/u	TA159	€131,00
Santoprene slang voor doseerpomp	TA161	€24,95
Slangrolhouder voor doseerpomp	TA161A	€15,80
Ventielzuigslang voor doseerpomp	TA161C	€28,70
Temperatuur Module	TA193	€119,00
Draagbare display houder	TA198	€79,75
Kalibratievloeistof pH 7 ACSpH7	TA200	€10,65
Kalibratievloeistof pH 10 ACSpH10	TA201	€10,65
Kalibratievloeistof Redox ACSrX	TA202	€17,25
Reinigingsvloeistof ACSpHN	TA203	€4,36
Aardingsset (50/63mm) met 2 meter kabel	TA189	€148,00
pH sensor glas met 2,5 meter kabel	TA188	€235,00
Redox sensor glas met 1,5 meter kabel	TA192	€264,00
Color display SV (excl. kabel)	TA178	€236,00
Sugar Valley Touch Screen	TA138	€452,00
Kabel t.b.v. Color display Sugar Valley	TA179	€9,10
Installatieset Deluxe: Meetcel TA172, pH & Rx chip, kalibratievloeistoffen en flowswitch	TA204	€565,00
Installatieset Premium: Meetcel TA169, pH & Rx chip, kalibratievloeistoffen en flowswitch	TA209	€565,00
Elektrodehouder 1/2" bu.dr.	TA181	€23,20
Injectieventiel 1/2"	TA183	€22,40

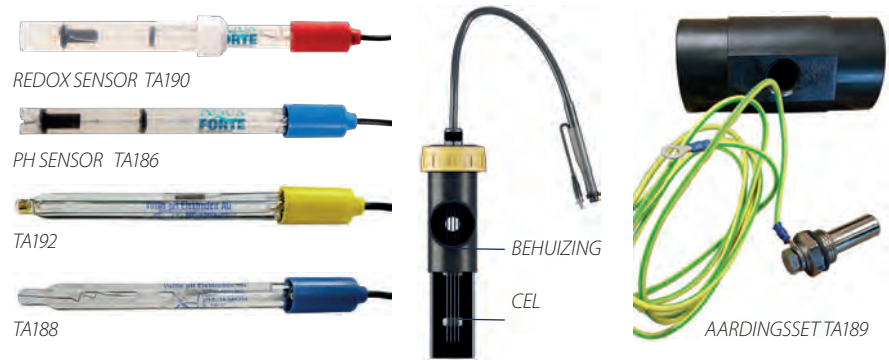

## MEET- EN REGELTECHNIEK



### TECHNOPOOL PH/RX MEET- EN DOSEERSYSTEEM

CODE 90/900

Eenvoudig systeem voor wandmontage, waarmee u uw zwembadwater kunt monitoren en controleren. Geleverd met pH & Redox sensor (BNC connector) en 2 doseerpompen om pH en chloor vloeistoffen toe te voegen. Inclusief sensor elektrodehouders, klemzadels en kalibratievloeistoffen. Het ideale systeem voor privézwembaden tot 80 m<sup>3</sup>.

- Snelle en eenvoudige wandinstallatie met meegeleverde schroeven en pluggen.
- Gemakkelijk onderhoud.
- Digitale controle unit.
- Peristaltische pompen.
- Meetbereik: 0 tot 14,00 pH en 0 tot 1000 mV (redox).
- 2 Rijen alphanumeriek LCD, met achtergrondverlichting.
- pH- en redox-elektroden met kunststof behuizing, 5 m kabel en BNC-connector.
- 2 Configuratieniveaus (eindgebruiker en professional).
- 2 Aparte ingangen voor pH/Chloor level sensoren.
- 1 Ingang voor flowsensor.
- 1 Ingang voor temperatuursensor.
- 230 VAC standaard stroomvoorziening.
- Optionele uitgang: alarmrelais.

TYPE	ART. NR.	EURO
Technopool pH-Rx	TA652	€1.180,00
Flowswitch 63mm mof/spie lijmverbinding	TA447	€75,00
Santoprene slang voor doseerpomp	TA161	€24,95
Slangrolhouder voor doseerpomp	TA161A	€15,80
Ventielzuigslang voor doseerpomp	TA161C	€28,70
Servicetset bestaande uit aanzuig- en persslang, voetventiel en injectieventiel	TA147	€30,00



TA159



70054

### DOSEERPOMPEN

CODE 90/900

TYPE	ART. NR.	EURO
Peristaltische doseerpomp 0,6 - 6 l/u	TA159	€131,00
Doseerpomp 1,5 l/u - 1,5 bar	70054	€185,00
Santoprene slang voor doseerpomp	TA161	€24,95
Slangrolhouder voor doseerpomp	TA161A	€15,80
Ventielzuigslang voor doseerpomp	TA161C	€28,70



## MEET- EN REGELTECHNIEK

NEW  
2023



TA145



TA146

### DOSEERPOMP SIMPOOL + TIMER

CODE 90/900

Doseerpomp voorzien van timer waarmee ook programma's per dag kunnen worden geprogrammeerd. Programma's zijn per minuut instelbaar. De doseerpomp is uit te breiden met een levelsensor, die een alarm laat zien op het moment dat het voorraad vat leeg is. Deze is eenvoudig middels de BNC connector aan te sluiten op de doseerpomp. Ideaal voor het doseren van o.a. vlokmiddel of Phosfree.

- Programma's instelbaar per minuut
- 1,4 l/u
- Compleet met zuig/pers slang en voet- en injectieventiel

TYPE	ART. NR.	EURO
Doseerpomp Simpool + timer	TA145	€380,00
Levensensor t.b.v. Simpool + timer doseerpomp	TA146	€55,00

### ONDERDELEN DOSEERPOMPEN

CODE 90/900

Om een goede werking van de doseerpompen te kunnen waarborgen, is het advies om jaarlijks een aantal onderdelen te vervangen. Santoprene slang, aanzuig- en persslang, voetventiel en injectieventiel. De laatste 6 onderdelen in de tabel zijn geschikt voor TA159, 70054 en de Simpool + Timer.

TYPE	ART. NR.	EURO
Santoprene slang t.b.v. TA159 / Simpool + Timer	TA161A	€15,80
Slangrolhouder t.b.v. TA159 / Simpool + Timer	TA161	€24,95
Serviceset bestaande uit aanzuig- en persslang, voetventiel en injectieventiel	TA147	€30,00
Aanzuigslang PVC helder 4 x 6mm 25mtr	KA240	€0,75
Aanzuigslang PVC helder 4 x 6mm 100 mtr	KA244	€0,75
Injectieventiel	TA161C	€28,70

Zwembaden

## MEET- EN REGELTECHNIEK

### AQUAFORTE DOSATECH DOSEERPOMP

CODE 84/843



Doseerpomp voorzien van een zeer gebruiksvriendelijke 3-knopsbediening. Zeer gemakkelijk te programmeren. Kan ook als 'standaard' doseerpomp worden gebruikt dankzij de externe aansturingfunctie. De doseerpomp gaat dan continu doseren zolang er 230V spanning op staat. Hierdoor is de Dosatech ook als pH/chloor doseerpomp met zwembadcontrollers te gebruiken.

- 3-knopsbediening.
- Doseert tot 24 keer per dag (max. 7,2 liter per dag, max. 1,8 liter per uur).
- Dosering 0 tot 600 seconden per dosering (0,5 ml/seconde).
- Continue doseren mogelijk m.b.v. externe aansturing.
- Eenvoudige installatie en onderhoud.
- Compact design.
- Eenvoudig te combineren met andere installaties.
- Aanzuig- en injectienippels inbegrepen (3/8" bu.dr.).

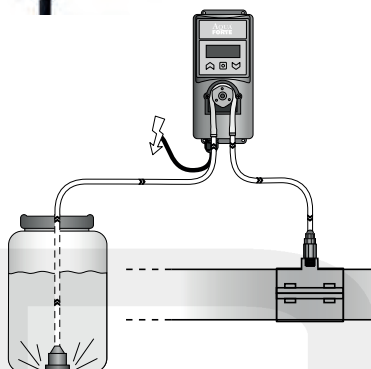

TYPE	ART. NR.	EURO
Dosatech doseerpomp	SL231	€182,00
Losse pompkop	SL232	€40,00
Slangenset los (met fittingen)	SL234	€17,20
Aanboorzadel 50 x 1"	AL220	€2,86
Aanboorzadel 63 x 1"	AL226	€3,95

### SENSORHOUDER PREMIUM MET TOEBEHOREN

CODE 90/900



De sensorhouder is ideaal voor iedere zwembadinstallatie. Door zijn compacte afmetingen is deze eenvoudig te integreren in iedere installatie. Deze sensorhouder bespaart ook dure arbeidstijd, omdat niet voor alle componenten aanboorzadels moeten worden aangebracht. De sensorhouder is voorzien van 50/63mm aansluitingen en 6 x een 1/2" binnendraad schroefverbinding. De sensorhouder bestaat uit:

- 2 x Elektrodehouder (pH / Rx sensor).
- RVS aardsensor voor aarding van het zwembadwater.
- Aansluiting voor flowswitch (indien deze niet gebruikt wordt is deze af te sluiten met de meegeleverde draadkap).
- Aansluiting voorbereid voor 2 injectieventielen.
- 2 x 1/2" Draadstop voor het afdichten van aansluitingen die niet gebruikt worden.

TYPE	ART. NR.	EURO
Sensorhouder Premium	TA169	€118,00

## MEET- EN REGELTECHNIEK

### MULTIFUNCTIONELE FLOWKAMER

CODE 90/900



De ideale flowkamer! Met plaats voor flowswitch (flowswitch is optioneel), aarding, 2 sensoraansluitingen en 2 doseernippelaansluitingen. Voorzien van 50 mm koppelingen, RVS aardpen met schroef, 2 sensoraansluitingen, 1 doseernippelaansluiting en twee 1/2" pluggen. Intern bypassysteem zorgt voor perfecte waterdoorstroming voor de sensoren en voor het injecteren van vloeistoffen (zoals chloor en pH-).

TYPE	ART. NR.	EURO
Flowkamer Ø50mm	TA172	€128,00
Flowswitch (met 80cm kabel)	TA173	€75,00

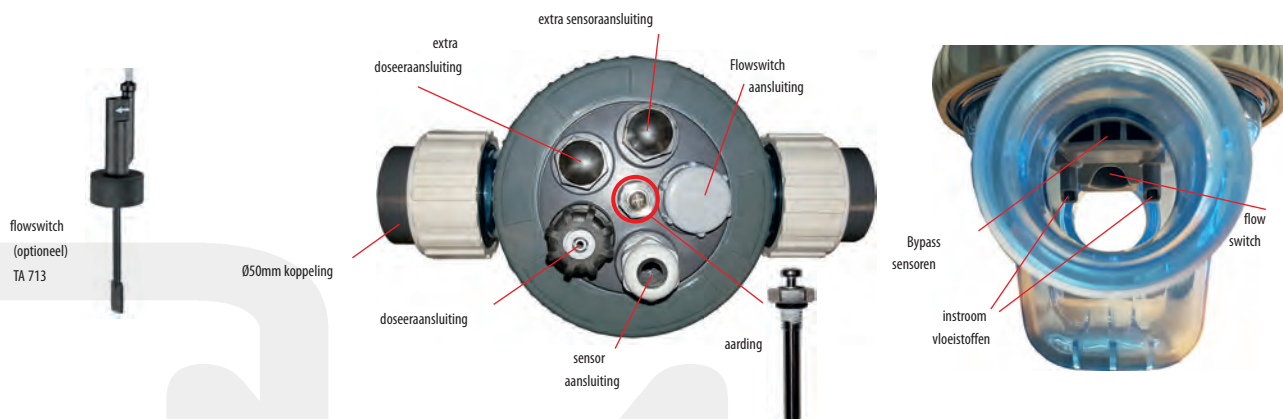

flowswitch (optioneel) TA 713

Ø50mm koppeling

### AARDINGSET

CODE 93/932



Verkrijgbaar in Ø50 en Ø63 mm. Uitgerust met een roestvrijstalen aardingsstaaf en aardingskabelklem.

TYPE	ART. NR.	EURO
Ø50mm	25894	€52,75
Ø63mm	25895	€57,50

### FLOW SWITCH

CODE 90/901

Blue lagoon

Deze stromingsschakelaar schakelt bij een te lage flow een relais of lichte apparaten uit. Aansluiting 63 mm mof/spie lijmverbinding. Max. schakeling is 80V/A. Minimale flow voor inschakeling: 1500 liter/uur. Bij minder dan 1350 liter/uur schakelt de switch uit. Universele stromingsschakelaar met een 230V-stekker naar 10A. Kan worden gebruikt voor onder andere UV-C units, zodat ze automatisch worden uitgeschakeld bij te weinig flow.



FLOW SWITCH 63MM TA447

TYPE	ART. NR.	EURO
Flowswitch 63mm	TA447	€75,00
Flow Switch Plus	TA448	€115,00
Losse flow switch schakelaar	TA173	€75,00



FLOW SWITCH PLUS TA448



TA173

## MEET- EN REGELTECHNIEK



INLINE

### DOSSI-3 CHLOOR- EN BROOMDOSEERPOMP

CODE 93/932

ASTRAL POOL

Gemaakt van kunststof (ABS). Capaciteit: 3,5 kg tabletten. Dubbel beveiligingssysteem. Eenvoudige dosering met behulp van een regelklep. Voor zwembaden tot 60 m met chloor en tot 30 m met broom. Hoogte: 405 mm. Alleen geschikt voor langdurige chloortabletten (langzaam oplossen).

TYPE	ART. NR.	EURO	GEWICHT KG	VOLUME M <sup>3</sup>
Dossi-3, in-line voor rechtstreekse aansluiting 1 1/2" aansluiting	24429	€159,00	1.81	0.03

### WATERNIVEAUREGELAARSET VOOR ZWEMBADSKIMMER

CODE 90/901



Leverbaar in 2-sensoruitvoeringen (met vlotter of 3-standensensor). Stopt automatisch de zwembadpomp bij te lage waterstand. Automatische bijvulling d.m.v. meegeleverde 24V magneetventiel.

TYPE	ART. NR.	EURO
RNS-1 (230V) met MFP-2 vlotter	TA630	€499,00
RNS-2 (230V) met SE-3 sensor	TA632	€499,00
NIVA5 buffertanksturing	PF10L008	€800,00

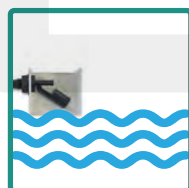

Vlotter MFP-2

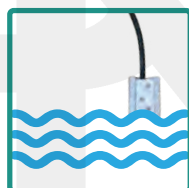

Sensor SE-3



INCL. MAGNEETVENTIEL EN FILTER



SE-3 10M KABEL



MFP-2 10M KABEL



NIVA 5



SONDES



# UV-C disinfection; the difference is **clear**



Aqua Sphere  
| UV-C

Aqua Forte  
| UV-C

Aqua Forte  
| UV-C



## Medium pressure professional UV-C



### Benefits of UV-C disinfection

- Can reduce the level of chlorine up to 80%
- UV-C is effective against all micro-organism
- No red eyes or skin irritation
- Crystal clear water
- Fully automatic and can not be overdosed
- Effective chloramine reduction

## UV-C DESINFECTIE

### ALGEMENE INFORMATIE OVER HET GEBRUIK VAN UV-C DESINFECTIE VAN ZWEMBADWATER

UV-C licht is op een bepaalde golflengte (253,7nm) zeer krachtig om bacteriën te doden. Het deactiveert en maakt ziekteverwekkers en bacteriën onschadelijk. Deze blijven anders door op chloor gebaseerde desinfectiemiddelen volledig ongemoeid. Voorbeelden van gevaarlijke pathogenen (virussen en cysten) die geneutraliseerd worden door UV-C licht zijn *Cryptosporidium parvum* en *Giardia lamblia*. Chloor tast deze niet aan.

UV-C kan echter niet op zichzelf worden gebruikt. Dit heeft als reden dat wanneer het zwembadwater is onderworpen aan een behandeling met UV-C desinfectie, het zwembadwater wel is gedesinfecteerd maar niet is ontsmet. Een secundair ontsmettingsmiddel moet aan het water worden toegevoegd, zodat het water daadwerkelijk zowel gedesinfecteerd als ontsmet is. De meest gebruikte secundaire ontsmettingsmiddelen zijn op chloor gebaseerde chemicaliën.

Hoewel chloor een goed ontsmettingsmiddel is (echter niet zo krachtig als UV-C), heeft het een groot nadeel. Als bijwerking van het desinfectieproces, combineert chloor zich bijvoorbeeld met lichaamsvloeistoffen van zwemmers, waardoor chloraminen zich in het zwembadwater ontwikkelen en chloraminen vormen. Chloraminen zijn onaangename stoffen die irritatie aan de ogen, huid en neus veroorzaken. Ook veroorzaken chloraminen ademhalingsproblemen bij met name jonge kinderen. Daarnaast veroorzaken chloraminen een onaangename chloorgeur. Ten slotte brengt het schade toe aan het zwembad, zoals aan de zwembadwand, tegels, leuning en fittingen. Een groot voordeel van behandeling van zwembadwater met UV-C licht is dat het deze chloraminen vernietigt. Dit betekent dat vrijwel alle van de bovengenoemde ongewenste neveneffecten van het gebruik van op chloor gebaseerde desinfectiemiddelen worden geëlimineerd.

Het gevarieerde UV-C productassortiment van SIBO Fluidra voorziet in oplossingen voor bovenstaande problemen. De vergelijking van de aanschafprijs en de verbruikskosten van verschillende UV-C units is sterk afhankelijk van de grootte, het ontwerp en het gebruik van het zwembad. De aanschafkosten en de verbruikskosten van desinfectiesystemen zullen daarom voor elk zwembad individueel onderzocht moeten worden.

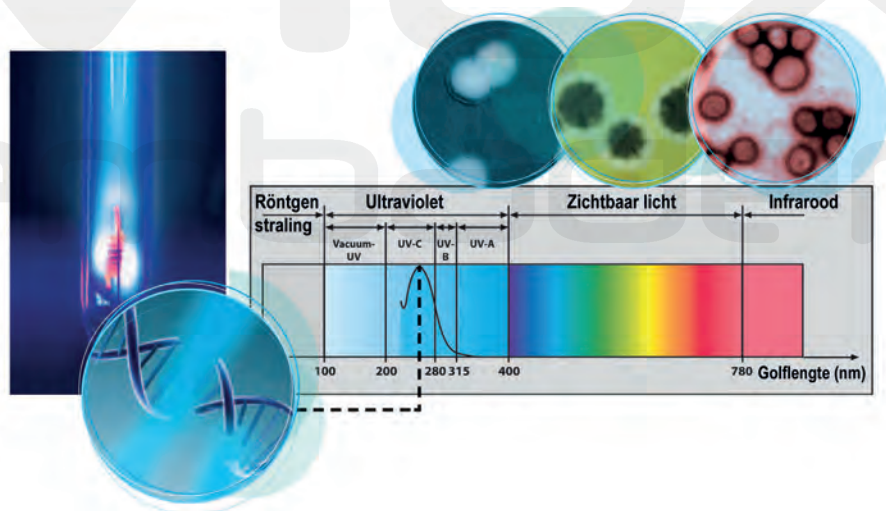

## UV-C DESINFECTIE AQUASPHERE



CHEMICAL REDUCTION



### AQUASPHERE STAND-UP UV-C

CODE 82/821

AQUA SPHERE

AquaSphere Stand-Up UV-C is een vrijstaande UV-C unit die eenvoudig tussen iedere installatie kan worden ingebouwd. Ideale UV-C voor gebruik bij bovengrondse zwembaden.

- Staand model
- Kunststof behuizing
- Zoutwaterbestendig
- Aansluitingen 50mm (tule 32/38mm)
- 42 Watt

TYPE	ART. NR.	EURO
Stand-Up UV-C 42 Watt	TA271	€349,00
Vervanglamp Stand-Up UV-C 42 Watt	TA271A	€45,00
Ballast AquaSphere Stand-Up UV-C	TA271B	€100,00
Kwartsglas AquaSphere Stand-Up UV-C	TA271C	€40,00

#### TECHNISCHE SPECIFICATIES

Vermogen lamp	48 Watt
Voedingsspanning	230 V 50/60Hz
Max. stroom	0,25 A
Levensduur lamp	9.000 uur
Inhoud	± 10 liter
Aanbevolen flow voor 30 mJ/cm <sup>2</sup>	≤ 14 M3/h – 230 L/min.
Max. flow	15 M3/h – 250 L/min.
Max. druk	1 bar – 14.5 psi
Drukverlies	0,027 bar @ 5 m <sup>3</sup> /u – 0,11 bar @ 10,5 m <sup>3</sup> /u – 0,21 bar @ 15 m <sup>3</sup> /u
Max. temperatuur	40 °C – 104 °F
Min. temperatuur	1 °C – 34 °F
Aansluiting	50 mm buis & 32 of 38 mm flexibele slang
Materiaal	Hoogwaardig copolymeer

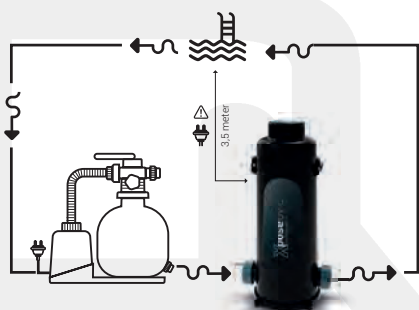

CHEMICAL REDUCTION



### AQUASPHERE MIDI POWER UV-C DUPLEX 5V

CODE 82/821

AQUA SPHERE

AquaSphere Midi Power is vanwege de compacte afmetingen (77 cm) gemakkelijk te installeren in iedere installatie of te gebruiken bij prefab montage op een paneel.

- Duplex behuizing
- Losse ballast
- 5V kabel t.b.v. Astral Elite Connect controller
- Zoutwaterbestendig
- Aansluitingen 63mm (tules 32/38/40/50mm)
- T5 lamp
- 40 / 75 Watt
- 9.000 Branduren
- Maximale druk 2 bar

TYPE	ART. NR.	EURO	FLOW
Midi Power 40W 5V	SB366	€325,00	Max. 15m <sup>3</sup> /u
Midi Power 75W 5V	SB367	€350,00	Max. 20m <sup>3</sup> /u
Losse lamp T5 40 watt short	SB388	€16,35	-
Losse lamp T5 75 watt short	SB389	€21,45	-
Kwartsglas 690 x 25mm	SB762A	€38,40	-
Ballast voor 40 watt	SB386A	€96,80	-
Ballast voor 75 watt	SB387A	€102,00	-

# UV-C DESINFECTIE AQUASPHERE



TECH UV-C 40/75 WATT



TECH UV-C 130 WATT AMALGAAM



## AQUASPHERE TECH UV-C

CODE 82/B21

AQUA  
SPHERE

Basis standaard UV-C unit voor een efficiënte en milieuvriendelijke wijze voor schoon, fris en helder water. Bestralingstijd van de Tech UV-C is langer dan die van de Midi Power UV-C omdat de lengte van de unit langer is (100 cm).

- RVS 316L behuizing
- Losse ballast
- Aansluitingen 50/63mm
- T5 lamp
- 40 / 75 / 130 Watt
- 9.000 branduren (130 watt amalgaam 12.000 branduren)
- 130W wordt standaard geleverd met flowswitch
- Maximale druk 2 bar

TYPE	ART. NR.	EURO	FLOW	MAX. FLOW
Tech UV-C 40 Watt	TA221	€399,00	11 m <sup>3</sup> /u	23 m <sup>3</sup> /u
Tech UV-C 75 Watt	TA223	€429,00	16 m <sup>3</sup> /u	23 m <sup>3</sup> /u
Tech UV-C 130 Watt Amalgaam	TA225	€799,00	22 m <sup>3</sup> /u	23 m <sup>3</sup> /u
Vervanglamp 40 Watt	TA227	€50,00		
Vervanglamp 75 Watt	TA228	€75,00		
Vervanglamp 130 Watt Amalgaam	TA232	€325,00		
Kwartsglas 40/75 Watt	SB688A	€68,35		
Kwartsglas 130 watt	SB694A	€74,05		
Ballast voor 40 watt	TA223A	€125,00		
Ballast voor 75 watt	TA229A	€130,00		
Ballast voor 130 watt amalgaam met flowswitch	TA233A	€300,00		

TECHNISCHE GEGEVENS	UV-C TECH 40W	UV-C TECH 75W	UV-C TECH 130W
Type	40.000 /40W	75.000 /75W	150.000 /130W
Aanbevolen flow voor 30 mJ/cm <sup>2</sup>	11 m <sup>3</sup> /u	16 m <sup>3</sup> /u	22 m <sup>3</sup> /u
Max. druk	2 Bar	2 Bar	2 Bar
Max. flow	23 m <sup>3</sup> /u	23 m <sup>3</sup> /u	23 m <sup>3</sup> /u
Diameter unit Ø	70 mm	70 mm	70 mm
Lengte unit	100 cm	100 cm	100 cm
Aansluiting Ø	63mm / 50mm / 1 1/2"	63mm / 50mm / 1 1/2"	63mm / 50mm / 1 1/2"
RVS	316L	316L	316L
Elektrische ballasten	230V AC 50/60Hz	230V AC 50/60Hz	230V AC 50/60Hz
Maximale stroom	0,29 A	0,57 A	1,1 A
Wattage lamp	40W	75W	130W
Lamp	VEGT5 40W 4P	VEGT5 75W 4P	Philips 130W amalgaam lamp
Levensduur lamp	9.000 st.	9.000 st.	16.000 st.
Gewicht	3,6 Kg	3,9 Kg	5,0 Kg
Verpakkingsgrootte	106 x 26 x 11 cm	106 x 26 x 11 cm	106 x 26 x 11 cm
Aantal op volle pallet	30 st.	30 st.	30 st.
Flowswitch	-	-	✓
UL gecertificeerd	✓	✓	-



# UV-C DESINFECTIE AQUASPHERE



## AQUASPHERE SIGNAL UV-C

CODE 82/821



AquaSphere Signal UV-C is vergelijkbaar met AquaSphere Tech UV-C, maar dan voorzien van een LED timer die continue de lampstatus duidelijk in kleur weergeeft.

Groen = OK.

Knipperend groen = bijna einde levensduur van de lamp.

Rood = einde levensduur van de lamp.

Na vervanging van de lamp kan deze timer weer worden gereset zodat hij weer opnieuw begint.

- RVS 316L behuizing
- Ballast op de UV-C unit met LED timer
- Aansluitingen 50/63mm / 1 1/2"
- T5 lamp
- 40 / 75 / 130 Watt
- 9.000 Branduren (130 watt amalgaam 12.000 branduren)
- 130W wordt standaard geleverd met flowswitch
- Maximale druk 2 bar

\*Op aanvraag beschikbaar.

TYPE	ART. NR.	EURO
Signal UV-C 40W	TA212	€479,00
Signal UV-C 75W	TA213	€499,00
Signal UV-C 130W	TA215	€879,00
Vervanglamp 40 Watt	TA227	€50,00
Vervanglamp 75 Watt	TA228	€75,00
Vervanglamp 130 Watt Amalgaam	TA233	€325,00
Kwartsglas 40 / 75 Watt	SB688A	€68,35
Kwartsglas 130 watt	SB694A	€74,05
*Ballast AquaSphere Signal 40W	TA217A	€250,00
*Ballast AquaSphere Signal 75W	TA218A	€311,00
*Ballast AquaSphere Signal 130W	TA219A	€350,00

TECHNISCHE GEGEVENS	SIGNAL UV-C 40W	SIGNAL UV-C 75W	SIGNAL UV-C 130W
Type	40.000 /40W	75.000 /75W	150.000 /130W
Aanbevolen flow voor 30 mJ/cm <sup>2</sup>	11 m <sup>3</sup> /u	16 m <sup>3</sup> /u	22 m <sup>3</sup> /u
Max. druk	2 bar	2 bar	2 bar
Max. flow	23 m <sup>3</sup> /u	23 m <sup>3</sup> /u	23 m <sup>3</sup> /u
Diameter unit Ø	70 mm	70 mm	70 mm
Lengte unit	100 cm	100 cm	100 cm
Aansluiting Ø	63mm / 50mm / 1 1/2"	63mm / 50mm / 1 1/2"	63mm / 50mm / 1 1/2"
Behuizing	316L	316L	316L
Elektrische ballast	230V AC 50/60Hz	230V AC 50/60Hz	230V AC 50/60Hz
Maximale stroom	0,29A	0,57A	1,1A
Wattage lamp	40W	75W	130W
Lamp	Lighttech T5 40W	Lighttech T5 75W	Lighttech T6 130W Amalgaam
Levensduur lamp	9.000 u	9.000 u	16.000 u
Gewicht	.	.	.
Verpakkingsgrootte	.	.	.
Aantal op volle pallet	-	-	.
Verpakkingsgrootte	4,1 Kg	4,3 Kg	4,5 Kg
Aantal op volle pallet	107 x 26 x 16 cm	107 x 26 x 16 cm	107 x 26 x 16 cm
Aantal op volle pallet	25 st.	25 st.	25 st.

# UV-C DESINFECTIE AQUASPHERE

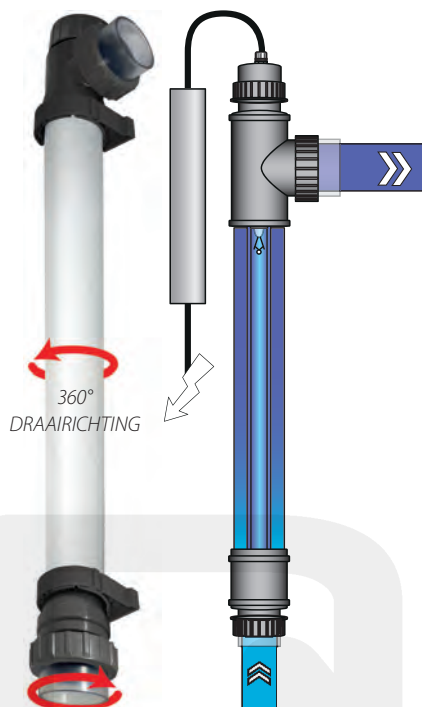

## AQUASPHERE SALTWATER UV-C

CODE 82/B21

AQUA  
SPHERE

AquaSphere Saltwater UV-C is speciaal ontwikkeld voor zoutwater en zeewater zwembaden. Vanwege de kunststof behuizing heeft het zout geen corrosieve invloed. Met zijn 360° koppeling aan de onderzijde kan de unit eenvoudig worden aangesloten.

- PVC behuizing
- Losse ballast
- Aansluitingen 50/63mm / 1 1/2"
- T5 lamp
- 40 / 75 Watt
- 9.000 branduren
- 360° aansluiting mogelijk aan onderzijde
- Maximale druk 2 bar

TYPE	ART. NR.	EURO
Saltwater UV-C 40 Watt	TA306	€400,00
Saltwater UV-C 75 Watt	TA307	€425,00
Vervanglamp UV-C 40W	TA227	€50,00
Vervanglamp UV-C 75W	TA228	€75,00
Kwartsglas voor 40/75 watt	SB688A	€68,35
Ballast AquaSphere Saltwater UV-C 40W	TA223A	€125,00
Ballast AquaSphere Saltwater UV-C 75W	TA229A	€130,00

TECHNISCHE GEGEVENS	SALTWATER UV-C 40W	SALTWATER UV-C 75W
Type	40.000 / 40W	75.000 / 75W
Aanbevolen flow voor 30 mJ/cm <sup>2</sup>	9 m <sup>3</sup> /u	14 m <sup>3</sup> /u
Max. druk	2 bar	2 bar
Max. flow	23 m <sup>3</sup> /u	23 m <sup>3</sup> /u
Diameter unit Ø	70 mm	70 mm
Lengte unit	100 cm	100 cm
Aansluiting Ø	63mm / 50mm / 1 1/2"	63mm / 50mm / 1 1/2"
Behuizing	PVC	PVC
Elektrische ballasten	230V AC 50/60Hz	230V AC 50/60Hz
Maximale stroom	0,42 A	0,8 A
Wattage lamp	40W	75W
Lamp	Philips Smart Cap 40W	Philips Smart Cap 75W
Levensduur lamp	9.000 uur	9.000 uur
Gewicht	3,0 Kg	3,2 Kg
Verpakkingsgrootte	28 x 12 x 99 cm	28 x 12 x 99 cm
Aantal op volle pallet	30 st.	30 st.
Verpakkingsgrootte	28x15x101 cm	28x15x101 cm
Aantal op volle pallet	24 st.	24 st.

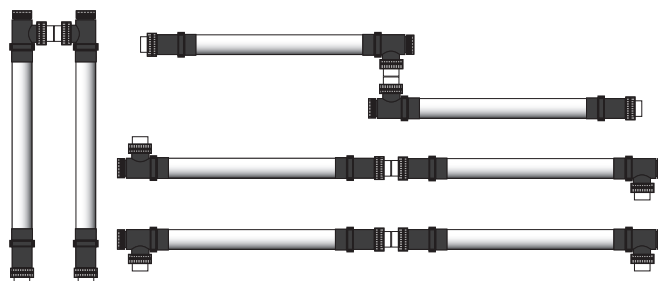

# UV-C DESINFECTIE AQUASPHERE



CODE 82/821

AQUA  
SPHERE

## AQUASPHERE SALTWATER SIGNAL UV-C

AquaSphere Saltwater Signal UV-C is vergelijkbaar met AquaSphere Saltwater UV-C, maar dan voorzien van LED timer die continue de lampstatus duidelijk in kleur weergeeft.

Groen = OK.

Knipperend groen = bijna einde levensduur van de lamp.

Rood = einde levensduur van de lamp.

Na vervanging van de lamp kan deze timer weer worden gereset zodat hij weer opnieuw begint.

- PVC behuizing
- Ballast op de UV-C unit met LED timer
- Aansluitingen 50/63mm / 1 1/2"
- T5 lamp
- 40 / 75 Watt
- 9.000 Branduren
- 360° aansluiting mogelijk aan onderzijde
- Maximale druk 2 bar

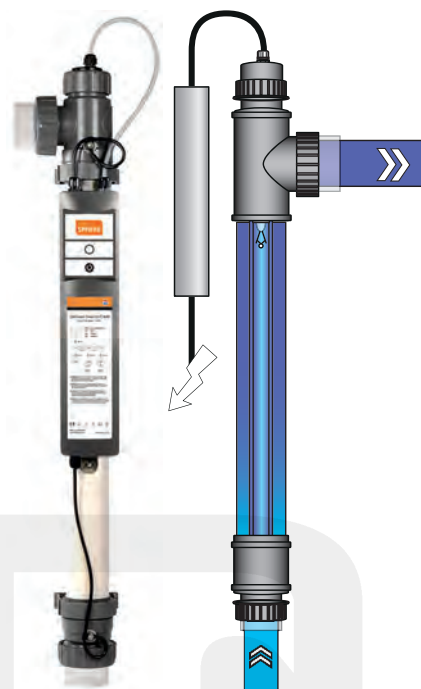

TYPE	ART. NR.	EURO
Saltwater Signal UV-C 40W	TA308	€450,00
Saltwater Signal UV-C 75W	TA309	€475,00
Vervanglamp UV-C 40W	TA227	€50,00
Vervanglamp UV-C 75W	TA228	€75,00
Kwartglas voor 40/75 watt	SB688A	€68,35
Ballast AquaSphere SW Signal 40W	TA223A	€125,00
Ballast AquaSphere SW Signal 75W	TA229A	€130,00

TECHNISCHE GEGEVENS	SALTWATER SIGNAL 40W	SALTWATER SIGNAL 75W
Type	40.000 /40W	75.000 /75W
Aanbevolen flow voor 30 mJ/cm <sup>2</sup>	9 m <sup>3</sup> /u	14 m <sup>3</sup> /u
Max. druk	2 Bar	2 Bar
Max. flow	23 m <sup>3</sup> /u	23 m <sup>3</sup> /u
Ø unit	70 mm	70 mm
Lengte unit	100 cm	100 cm
Aansluiting Ø	63mm / 50mm / 1 1/2"	63mm / 50mm / 1 1/2"
Behuizing	PVC	PVC
Elektrische ballasten	230V AC 50/60Hz	230V AC 50/60Hz
Maximale stroom	0,42 A	0,8 A
Wattage lamp	40W	75W
Lamp	Philips Smart Cap 40W	Philips Smart Cap 75W
Levensduur lamp	9.000 uur.	9.000 uur..
Timer	✓	✓
Lamp vervang melding	✓	✓
Gewicht	4,0 Kg	4,2 Kg

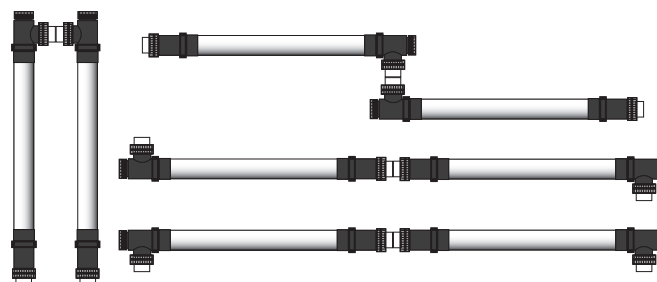

# UV-C DESINFECTIE BLUE LAGOON XPERT



TA276 WORDT ZONDER FLOWSWITCH GELEVERD

## BLUE LAGOON XPERT DUPLEX UV-C

CODE 90/902  
Blue lagoon



Een nieuwe serie UV-C-apparatuur, speciaal ontworpen voor zwembadprofessionals! De UV-C units zijn voorzien van een praktische en professioneel vormgegeven timerbox met geïntegreerde ballast en LED-timer die nauwkeurig de levensduur van de lamp bewaakt en visualiseert. De behuizing van de Duplex UV-C is gemaakt van duplex roestvrijstaal. Dit maakt deze units geschikt voor zwembaden die gebruik maken van chloor en zoutwater elektrolyse. De Blue Lagoon Xpert serie is een perfecte desinfectieoplossing voor professionele zwembaden.

### VOORDELEN VAN DE BLUE LAGOON XPERT UV-C SERIE:

- Praktisch vormgegeven timerbox met geïntegreerde ballast.
  - Voorzien van 25 mm kwartsglas met knelkoppeling.
  - Extra lange kabel tussen timerbox en -unit voor optimale flexibiliteit bij installatie.
  - Een stromingsschakelaar zal de lamp uitschakelen bij onvoldoende waterstroom (niet inbegrepen bij een 80W Duplex).
  - LED-indicator die informatie geeft over de levensduur van de lamp.
  - Transparante lampkop voor eenvoudige visuele inspectie van de lamp.
  - Levensduur UV-C lamp tot 16.000 uur.
  - Verwisselbare steunen zorgen voor een gemakkelijke horizontale en verticale installatie.
  - Eenvoudige installatie en onderhoud.
  - Gemaakt in Nederland.
- \*Op aanvraag beschikbaar.

TYPE	ART. NR.	EURO
Xpert Duplex 80W	TA276	€580,00
Xpert Duplex 140W	TA278	€995,00
Vervanglamp 80w	SB400	€95,00
Vervanglamp 140w	SB401	€325,00
*Ballast Blue Lagoon Xpert 80W	TA688A	€350,00
*Ballast Blue Lagoon Xpert 140W	TA688C	€500,00
Kwartsglas Blue Lagoon Xpert 80W	TA688D	P.O.A.
*Kwartsglas Blue Lagoon Xpert 140W	TA688E	€65,00

	DUPLEX 80 W UV-C 5V	DUPLEX 140 W UV-C 5V
Rc. flow voor 30 mJ/cm <sup>2</sup>	17 m <sup>3</sup> /h	23 m <sup>3</sup> /h
Max. pressure	2,5 bar	2,5 bar
Max. flow	25 m <sup>3</sup> /h	25 m <sup>3</sup> /h
Diameter unit Ø	70mm	70mm
Length unit	1000 mm	1000 mm
Diameter in-outlet Ø	63mm / 50mm / 1 1/2"	63mm / 50mm / 1 1/2"
Housing	DUPLEX	DUPLEX
Electronic ballast	230V AC 50/60Hz	230V AC 50/60Hz
Maximum current	0,57A	1,1A
Lamp power	80W	140W
Lamp	VGE LightTech T6 80W	VGE LightTech T6 140W Amalgam
Lifespan lamp	9.000 h	16.000 h
Indicator	✓	✓
Replace lamp alert	✓	✓
Flow switch	-	✓



# UV-C DESINFECTIE BLUE LAGOON XPERT



CODE 90/902

Blue lagoon

## BLUE LAGOON XPERT 75W AOP DUPLEX

Een nieuwe serie UV-C-apparatuur, speciaal ontworpen voor zwembadprofessionals!

De UV-C units zijn voorzien van een praktische en professioneel vormgegeven timerbox met geïntegreerde ballast en LED-timer die nauwkeurig de levensduur van de lamp bewaakt en visualiseert. De behuizing van de Duplex UV-C is gemaakt van duplex roestvrijstaal. Dit maakt deze units geschikt voor zwembaden die gebruik maken van chloor en zoutwater elektrolyse. De Blue Lagoon Xpert serie is een perfecte desinfectieoplossing voor professionele zwembaden.

### VOORDELEN VAN DE BLUE LAGOON XPERT UV-C SERIE:

- Praktisch vormgegeven timerbox met geïntegreerde ballast.
- Voorzien van 25 mm kwartsglas met knelkoppeling.
- Extra lange kabel tussen timerbox en -unit voor optimale flexibiliteit bij installatie.
- Een stromingsschakelaar zal de lamp uitschakelen bij onvoldoende waterstroom (niet inbegrepen bij een 80W Duplex).
- LED-indicator die informatie geeft over de levensduur van de lamp.
- Transparante lampkop voor eenvoudige visuele inspectie van de lamp.
- Levensduur UV-C lamp tot 16.000 uur.
- Verwisselbare steunen zorgen voor een gemakkelijke horizontale en verticale installatie.
- Eenvoudige installatie en onderhoud.
- Gemaakt in Nederland.

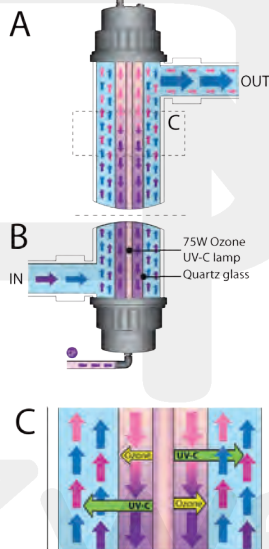

- Air + 20% oxygen
- Water
- Air + ozone (O<sup>3</sup>)
- Air + ozone (O<sup>3</sup>) with hydroxide
- Ozone
- UV-C

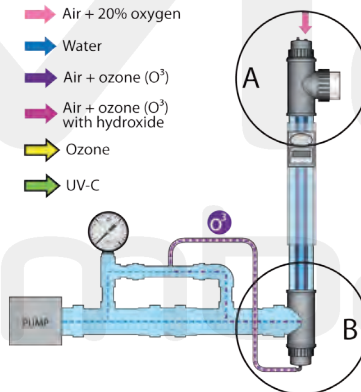

TYPE	ART. NR.	EURO
Xpert Duplex 75W AOP	TA280	€795,00
Vervanglamp 75 watt ozon	TA322	€135,00
Kwartsglas voor 75 watt ozon	SB611B	€45,55
Ballast voor AOP 75 watt	TA321A	€350,00

TECHNISCHE GEGEVENS	XPERT 75W AOP DUPLEX
Type	75.000 / 75W
Aanbevolen flow voor 30 mJ/cm <sup>2</sup>	18 m <sup>3</sup> /u
Max. druk	2 Bar
Max. flow	23 m <sup>3</sup> /u
Diameter unit Ø	70 mm
Lengte unit	100 cm
Aansluiting Ø	63mm / 50mm / 1 1/2"
Behuizing	Duplex
Elektrische ballasten	230V AC 50/60Hz
Maximale stroom	0,57A
Wattage lamp	75W
Lamp	VGETS 75W Ozon
Levensduur lamp	4.500 uren ozon
Ozon	0,6 gr/u
Timer	✓
Lamp vervang melding	✓
Gewicht	6,0 Kg
Verpakkingsgrootte	37x13x111 cm
Aantal op volle pallet	24 st.

## UV-C DESINFECTIE BLUE LAGOON

### BLUE LAGOON SPA UV-C

CODE 90/901  
Blue lagoon

Deze lamp is speciaal door Philips ontwikkeld voor watertemperaturen tot 40°C. De Blue Lagoon Spa UV-C heeft een ingebouwde hoogfrequente elektronische ballast voor een gelijkmatige stroomvoorziening. Bovendien zorgt de binnenzijde voor reflectie van de UV-C straling waardoor de efficiency wordt vergroot. Dankzij de Blue Lagoon Spa UV-C zal uw water op een efficiënte en veilige wijze worden gedesinfecteerd en behoudt u een uitstekende waterkwaliteit. Max. druk: 1 bar. Inclusief 50mm fittingen. Na 9000 branduren is de UV-C output nog minimaal 80%. Aanbevolen flow: 3m³/u, max. flow: 13m³/u. \*Op aanvraag beschikbaar.



TYPE	ART. NR.	EURO
Blue Lagoon UV-C Spa 10.000 / 12 Watt	TA210	€179,00
Philips vervanglamp Spa 12 Watt	TA214	€90,00
*Kwartsglas Spa UV-C 12 Watt	TA234	€60,00

### BLUE LAGOON SPA UV-C T5 21 WATT 230V

CODE 90/901  
Blue lagoon

De Blue Lagoon Spa is speciaal ontwikkeld voor warmwatertoepassingen (±40°C/±104°F), zoals spa's en hot tubs. De Spa is ook ideaal voor filterinstallaties met beperkte ruimte en waar behoefte is aan hoge desinfectie efficiëntie. Voordelen: Een ingebouwde elektronische ballast, de ballast is leverbaar met een LED indicator, UV-C lamp speciaal ontwikkeld voor hoge temperaturen (±40°C) en compact. De ballast test zichzelf bij het inschakelen d.m.v. LED indicatie: Groene LED betekent dat de lamp brandt, rode LED betekent dat de lamp moet worden vervangen. \*Op aanvraag beschikbaar.

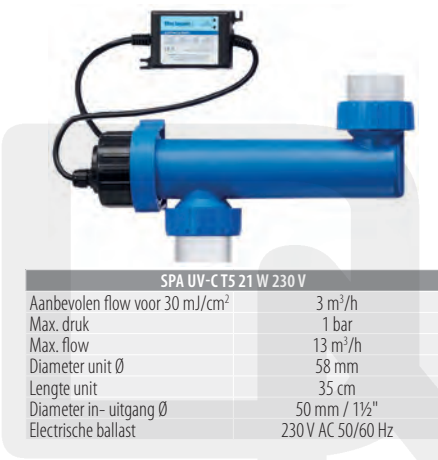

SPA UV-CT5 21 W 230 V

Aanbevolen flow voor 30 mJ/cm²	3 m³/h
Max. druk	1 bar
Max. flow	13 m³/h
Diameter unit Ø	58 mm
Lengte unit	35 cm
Diameter in- uitgang Ø	50 mm / 1½"
Electrische ballast	230 V AC 50/60 Hz

TYPE	ART. NR.	EURO
Spa UV-CT5 21 watt	TA211	€285,00
*Vervanglamp Spa UV-C 21 watt	TA235	€40,00
*Kwartsglas Spa UV-C 21 watt	TA234	€60,00

NEW  
2023



### MULTIMAX

CODE 83/833  
VGE

De compacte en efficiënte UV-oplossing voor uw (privé)zwembad tegen de irritante 'chloorgeur' en voor een uitstekende desinfectie van het zwembadwater met een eenvoudig te bedienen besturing. De MultiMax is standaard voorzien van een besturing voor eenvoudige aan/uit regeling van de hoog efficiënte elektronische lampdriver met LED lamp levensduurindicator.

TYPE	ART. NR.	EURO
MP MultiMax	TA752	€2.350,00
400W UV-lamp	TA755	€475,00
Kwartsbuis MP 400W	TA757	€70,00

NEW  
2023



### 600-85 COMPACT / 600-85 COMFORT

CODE 83/833  
VGE

Het model 600-85 is geschikt voor (semi) openbare en professionele zwembadinstallaties en is voorzien van DN80 flenzen waardoor deze makkelijk in de installatie is te integreren.

Het model 600-85 is leverbaar met 2 type bedieningspanelen die beiden zijn uitgerust met zeer efficiënte elektronische lampvoedingen:

- Compact: eenvoudige aan/uit regeling van de lampdriver met LED lamplevensduur indicator;
- Comfort: LCD-display, membraantoetsenbord, urenteller, lampstatusindicatie, externe aan/uit-ingang, flow-switch ingang. Optioneel: UV-sensor met limiet bewaking/signalering en watertemperatuursensor met limiet bewaking/signalering.



COMFORT CONTROLLER COMPACT CONTROLLER

TYPE	ART. NR.	EURO
MP 600-85 Compact	TA753	€3.325,00
MP 600-85 Comfort	TA754	€7.000,00
600W UV-lamp	TA756	€515,00
Kwartsbuis MP 600W	TA758	€75,00

## UV-C DESINFECTIE BLUE LAGOON



### BLUE LAGOON TECH UV-C 16W

CODE 90/901  
Blue lagoon

De Blue Lagoon Tech UV-C 16W zorgt op een efficiënte en milieuvriendelijke wijze voor schoon, fris en helder water. De UV-C straling neutraliseert bacteriën, virussen en andere primitieve organismen en stopt de voortplanting ervan. Dit kan de chloorconcentratie 50-80% verminderen! Bovendien zorgt de RVS binnenzijde voor reflectie van de UV-C straling waardoor de efficiëntie tot 35% wordt vergroot. De Blue Lagoon Tech UV-C heeft een speciale T5 UV-C lamp met een unieke lampvoet en een ingebouwde elektronische ballast voor een gelijkmatige stroomvoorziening. Max. druk: 2 bar. Let op aarding! Na 9.000 branduren is de UV-C output nog minimaal 80%. Inclusief Ø63 mm naar Ø50 mm adapters, 1/2" binnendraad.

TYPE	ART. NR.	EURO	FLOW	MAX. FLOW
Tech UV-C 16 Watt	TA220	€285,00	5 m <sup>3</sup> /u	23 m <sup>3</sup> /u
Vervanglamp 16 Watt	TA226	€45,00	-	-
Kwartsglas 16 Watt	SB689	€66,05	-	-
Kwartsglas 16 Watt (nieuw)	SB689A	€66,05	-	-
Ballast voor 16 watt (nieuw)	TA223A	€125,00	-	-

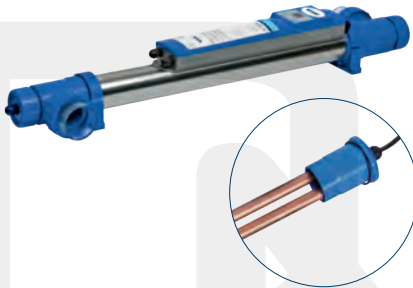

### BLUE LAGOON UV-C KOPER IONIZER

CODE 90/901  
Blue lagoon

Deze revolutionaire combinatie van UV-C en koper elektrolyse maakt een chloorloos zwembad mogelijk! Met de Blue Lagoon Ionizer UV-C test u één keer per twee weken handmatig uw zwembadwater. U dient dan alleen maar met de bijgeleverde eenvoudige teststrip de waarde van uw water te testen. Indien nodig past u het apparaat aan naar het juiste niveau. Andere ionisatiesystemen doseren ongeveer 2 ppm koper in uw zwembadwater. Bij de Blue Lagoon Ionizer UV-C is een dosering van 0,7 ppm voldoende om uw zwembad volledig en veilig te desinfecteren. Dit kan de chloorconcentratie 50-100% verminderen! Max. koper: 0,7 ppm. Aansluitingen: Ø63 mm. Let op, aarding! Na 9.000 branduren is de UV-C output nog minimaal 80%.

#### EIGENSCHAPPEN VAN BLUE LAGOON IONIZER UV-C:

- Made in the Netherlands.
- Ingebouwde elektronische ballast voor een gelijkmatige stroomvoorziening.
- Zwemmen zonder chloor is mogelijk.
- Tot 35% meer UV-C opbrengst vanwege reflectie van de binnenzijde.
- Eenvoudig te installeren en te onderhouden.
- Inclusief Ø63 mm naar Ø50 mm adapters, 1/2" binnendraad.



TYPE	ART. NR.	EURO
UV-C Ionizer 40 watt	TA336	€795,00
UV-C Ionizer 75 watt	TA338	€870,00
40 watt lamp voor Ionizer	TA344	€70,00
75 watt lamp voor Ionizer	TA345	€80,00
Kwartsglas voor 40/75 watt	SB762	€38,40
Kwartsglas 690 x 25 mm (nieuw)	SB762A	€38,40
Ballast voor 75 watt (nieuw)	TA339A	€375,00
50 Teststrips (Koper, Alkaliniteit, pH)	TA440	€23,60
Vervangset koper elektroden	TA348	€185,00

TECHNISCHE GEGEVENS	UV-C IONIZER 40 WATT	UV-C IONIZER 75 WATT
Type	40.000 /40W	75.000 /75W
Aanbevolen flow voor 30 mJ/cm <sup>2</sup>	11 m <sup>3</sup> /u	16 m <sup>3</sup> /u
Max. druk	2 Bar	2 Bar
Max. flow	23 m <sup>3</sup> /u	23 m <sup>3</sup> /u
Ø unit	70 mm	70 mm
Lengte unit	100 cm	100 cm
Aansluiting Ø	63mm / 50mm / 1 1/2"	63mm / 50mm / 1 1/2"
RVS	316L	316L
Elektrische ballasten	230V AC 50/60Hz	230V AC 50/60Hz
Maximale stroom	0,29A	0,57A
Wattage lamp	40W	75W
Lamp	Blue Lagoon T5 40W Ionizer	Blue Lagoon T5 75W Ionizer
Levensduur lamp	9.000 uur	9.000 uur
Koper ionisator	✓ - 0,7 ppm	✓ - 0,7 ppm
Lamp vervang melding	✓	✓
Gewicht	5,0 Kg	5,2 Kg
Verpakkingsgrootte	28x15x101 cm	28x15x101 cm
Aantal op volle pallet	24 st.	24 st.

## ONDERDELEN BLUE LAGOON UV-C

Per 2022 staan de Blue Lagoon UV-C apparaten niet meer in de SIBO Fluidra zwembadcatalogus. SIBO Fluidra blijft Blue Lagoon vervangonderdelen op voorraad houden. Onderstaande tabellen bieden een overzicht van vervangartikelen per product.



### ONDERDELEN BLUE LAGOON SALTWATER (TIMER)

CODE 90/901

Blue lagoon

\*Op aanvraag beschikbaar.

TYPE	ART. NR.	EURO
Philips SmartCap lamp 40 watt	TA310	€100,00
Philips SmartCap lamp 75 watt	TA311	€115,00
Kwartsglas voor 40/75 watt	TA314	€80,00
*Ballast Saltwater 40 watt	TA300A	€100,00
*Ballast Saltwater 75 watt	TA301A	€140,00



### ONDERDELEN BLUE LAGOON SIGNAL & TECH

CODE 90/901

Blue lagoon

\*Op aanvraag beschikbaar.

TYPE	ART. NR.	EURO
Vervanglamp 16 watt	TA226	€45,00
Vervanglamp 40 watt	TA227	€50,00
Vervanglamp 75 watt	TA228	€75,00
Vervanglamp 130 watt Amalgaam	TA232	€325,00
Kwartsglas 16 watt	SB689	€66,05
Kwartsglas 16 watt (nieuw)	SB689A	€66,05
Kwartsglas 40/75 watt	SB688	€68,35
Kwartsglas 40/75 watt (nieuw)	SB688A	€68,35
Kwartsglas 130 watt	SB694	€74,05
Kwartsglas 130 watt (nieuw)	SB694A	€74,05
Ballast voor 16/40 watt (nieuw)	TA223A	€125,00
Ballast voor 75 watt (nieuw)	TA229A	€130,00
Ballast voor 130 watt amalgaam met flowswitch (nieuw)	TA233A	€300,00
*Ballast Signal UV-C 40 watt	TA217A	€250,00
*Ballast Signal UV-C 75 watt	TA218A	€311,00
*Ballast Signal UV-C 130 watt	TA219A	€350,00



### ONDERDELEN BLUE LAGOON TIMER UV-C

CODE 90/901

Blue lagoon

\*Op aanvraag beschikbaar.

TYPE	ART. NR.	EURO
Philips lamp 40 watt	TA250	€50,00
LightTech lamp 40 watt	TA251	€40,00
Philips lamp 75 watt	TA252	€80,00
LightTech lamp 75 watt	TA253	€55,00
Philips lamp 130 watt amalgaam	TA254	€325,00
Kwartsglas voor 40/75 watt	SB688	€68,35
Kwartsglas 40/75 watt (nieuw)	SB688A	€68,35
Kwartsglas 130 watt	SB694	€74,05
Kwartsglas 130 watt (nieuw)	SB694A	€74,05
*Ballast voor 40 watt (nieuw)	TA237A	€340,00
Ballast voor 75 watt (nieuw)	TA239A	€365,00



## ONDERDELEN BLUE LAGOON UV-C



TA252

SB688A

TA263A

### ONDERDELEN BLUE LAGOON INOX UV-C

CODE 90/901  
Blue lagoon

TYPE	ART. NR.	EURO
Philips lamp 75 watt	TA252	€80,00
Philips lamp 130 watt amalgaam	TA254	€325,00
Kwartsglas UV-C 75 watt (oud)	SB794	€80,00
Kwartsglas 933 x 25 (nieuw)	SB688A	€68,35
Ballast voor Inox UV-C 75 watt (nieuw)	TA263A	€325,00
Ballast voor Inox UV-C amalgaam	TA264	€400,00
Kwartsglas 130W QG012	SB694A	€74,05
Kwartsglas 130W QG020	TA314	€80,00



### ONDERDELEN BLUE LAGOON KOPER ELEKTROLYZER

CODE 90/901  
Blue lagoon

TYPE	ART. NR.	EURO
Vervangset koper elektroden	TA348	€185,00



TA322

TA321A

### ONDERDELEN BLUE LAGOON AOP COMPACT SALTWATER OZON & UV-C 75W

CODE 90/901  
Blue lagoon

TYPE	ART. NR.	EURO
Ballast voor AOP Compact Ozon & UV-C 75 watt (nieuw)	TA321A	€350,00
Kwartsglas Ozon 886 x 31 mm	SB611B	€45,55
Vervanglamp 75 watt ozon	TA322	€135,00



TA322

TA321A

### ONDERDELEN BLUE LAGOON AOP COMPACT OZON & UV-C 75W

CODE 90/901  
Blue lagoon

TYPE	ART. NR.	EURO
Vervanglamp 75 watt ozon	TA322	€135,00
Kwartsglas (tot 08/2010)	SB611	€45,55
Kwartsglas (vanaf 08/2010 tot medio 2012)	SB611A	€105,00
Kwartsglas (nieuw)	SB611B	€45,55
Ballast voor AOP Compact Ozon & UV-C 75 watt (nieuw)	TA321A	€350,00



SB611







## ONDERDELEN BLUE LAGOON UV-C



### BLUE CONNECT, DE SLIMME ZWEMBADWATERTESTER

Blue Connect is een slim apparaat dat automatisch de kwaliteit van het water analyseert. De gratis Blue Riot Pool & Spa Assistant app, informeert u hoe u uw zwembadwater in een paar eenvoudige stappen in balans krijgt en houdt.

Het apparaat is uitgerust met een innovatieve sensor die de belangrijkste parameters meet om het water kristalhelder te houden: pH, watertemperatuur, ORP (disinfectiegehalte) en geleidbaarheid.

#### ALTIJD VERBONDEN

Dankzij verschillende technologieën is Blue Connect altijd verbonden.



#### SIGFOX

Blue Connect zendt de data continu naar de cloud via een speciaal netwerk voor aangesloten apparaten (alleen met Blue Connect Plus).



#### BLUETOOTH

Blue Connect gebruikers kunnen een directe meting doen via Bluetooth.



#### WI-FI

Gebruik Blue Connect met uw WiFi netwerk dankzij de WiFi gateway Blue Extender.

#### PLUG & PLAY

Blue Connect werkt met **alle type zwembaden** en installeren kost maar 3 minuten.



1. Download de App

2. Verbind Blue Connect

3. Plaats in het water of in de technische ruimte (Blue Fit50).

4. Klaar!

### BLUE CONNECT ASSORTIMENT - SELECTIEGIDS

Blue Connect is beschikbaar in verschillende pakketten met ieder hun eigen functionaliteiten. Dit om aan verschillende behoeften te voldoen.

#### Blue Connect GO<sup>(1)</sup>



#### Blue Connect Plus (Gold)<sup>(2)</sup>



PRODUCT	Blue Connect GO <sup>(1)</sup>	Blue Connect Plus (Gold) <sup>(2)</sup>
COMPATIBILITEIT	Zwembad & Spa	Zwembad & Spa
ONTSMETTINGSMIDDEL	Chloor / Broom	Chloor / Broom / Zoutelektrolyse
PRODUCTKLEUR	Wit	Blauw
ACCESSOIRES & SERVICE		
BLUE FIT50	Compatibel	Inbegrepen in het pakket
BLUE EXTENDER	-	Compatibel
VIRTUAL POOL CARE (POOLS) TOEGANG	-	✓
WEERSINFORMATIE	-	✓
HISTORIE	-	✓
CONNECTIVITEIT		
BLUETOOTH (LOKAAL)	✓	✓
SIGFOX (OP AFSTAND, MITS BEREIK)	-	✓
WIFI (OP AFSTAND)	Compatibel met Blue Extender	Compatibel met Blue Extender
SENSOREN		
TEMPERATUUR	✓	✓
PH	✓	✓
ORP PLATINUM	✓	-
ORP GOLD	-	✓
GELEIDBAARHEID (ZOUTGEHALTE)	-	✓
BLUE RIOT APP		
MEETGEGEVENS DASHBOARD	✓	✓
STAP VOOR STAP HANDLEIDING MET CHEMISCHE AANBEVELINGEN	✓	✓
BLUE CHECK COMPATIBILITEIT	✓	✓
BLUE EXPERT MODUS ABONNEMENT	-	✓

(1) Dit pakket kan de gebruiker geavanceerde functies en functionaliteiten bieden dankzij het abonnement op de Blue Expert Modus. Meer informatie vindt u op blueriot.com.

(2) Dit pakket kan de gebruiker geavanceerde functies en functionaliteiten bieden dankzij het abonnement op de Blue Expert Modus. Meer informatie vindt u op blueriot.com. Dit pakket is beschikbaar zolang de voorraad strekt.

## BLUE CONNECT MEET- EN REGELTECHNIEK



### BLUE CONNECT GO

CODE 91/925

De slimme zwembadanalyse:

- Temperatuur.
- pH.
- ORP (platinum).
- Gratis Blue Riioot Pool & Spa Assistant app.
- Geschikt voor spa's, chloor- en broombaden.
- Niet geschikt voor zoutelektrolyse baden.

TYPE	ART. NR.	EURO
Blue Connect (wit)	73014	€236,00



### BLUE CONNECT PLUS (GOLD)

CODE 91/925

De slimme zwembadanalyse:

- Temperatuur.
- pH.
- ORP (goud).
- Geleidbaarheid (zoutgehalte).
- Gratis Blue Riioot Pool & Spa Assistant app.
- Blue Riioot Expert-modus.
- BlueFit 50 klemzadel.
- Geschikt voor spa's, chloor, broom en zoutelektrolyse zwembaden.

TYPE	ART. NR.	EURO
Blue Connect Plus Salt (blauw)	71663	€410,00



### BLUE CHECK

CODE 91/925

Blue Check is een set van 50 teststrips, die de kwaliteit van het water analyseert door handmatig metingen uit te voeren. De teststrips kunnen gebruikt worden met de gratis Blue Riioot Pool & Spa Assistant app. De app geeft advies op maat om het zwembad te onderhouden. Een eenvoudige oplossing om het water met een gerust hart schoon te houden. Blue Check is een aanvulling op Blue Connect. Dankzij de Blue Check kunt u er voor zorgen dat het zwembadwater in balans is door andere parameters zoals de alkaliniteit, hardheid en cyaanuurzuur te controleren.

- pH (6,2 - 8,4).
- Vrij chloor (0 - 10).
- Broom (0 - 20).
- Totale alkaliteit (0 - 240).
- Totale hardheid (0 - 1000).
- Cyanuurzuur (0 - 300).
- Gratis Blue Riioot Pool & Spa Assistant app.

TYPE	ART. NR.	EURO
Blue Check, test strips (pack in EN, FR, DE, NL)	71664	€14,25



# BLUE CONNECT MEET- EN REGELTECHNIEK

## ONDERDELEN BLUE CONNECT

CODE 91/925



\* Op aanvraag beschikbaar.

TYPE	ART. NR.	EURO
*Blue Fit50, 50 mm klemzadel	7015C002	€32,15
*Blue Extender (Wi-Fi)	7015C004	€60,15
*Blue Sensor Pt (platina sensor; temperatuur, pH, ORP)	7015R001	€112,00
Blue Sensor Au (gouden sensor; temperatuur, pH, ORP, zoutgehalte)	7015R002	€133,00
Blue Batterij, lithium batterij	7015C001	€15,55
Blue calibratie set (2 x 20ml pH4, 2 x 20ml pH7, 2 x 20ml ORP 468 mV)	71666	€22,80



7015C002



7015C004



7015R001



7015R002



7015C001



71666

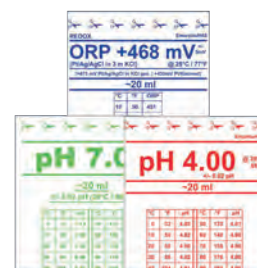

# MEET- EN REGELTECHNIEK

## WATERLINK SPINTOUCH DE ULTIEME WATERTESTER

CODE 36/362



De innovatieve WaterLink® Spin Touch™ fotometer doet al uw zwembad, zwembijver/biopol en spa water tests, waar u maar wilt - op locatie of in de winkel! Elke apart verpakte reagent disk bevat de exacte benodigde hoeveelheid reagent om een complete test van 10 parameters te doen in maar 60 seconden! Vul een reagent disk met een water monster, plaats hem in de meter en druk op "start", en al uw vitale tests worden automatisch uitgevoerd. Op locatie kunnen de resultaten worden uitgelezen in het touchscreen en via Bluetooth direct naar een smartphone of tablet worden verstuurd. In de winkel kan de Spin Touch™ rechtstreeks met een computer worden gebruikt. De resultaten worden rechtstreeks op de monitor afgebeeld en kunnen worden opgeslagen. Dit is het meest geavanceerde systeem voor water tests ooit! U kunt water tests uitvoeren van hoogwaardige fotometer kwaliteit zonder tijdrovende tests en schoonmaak procedures. Dit baanbrekende analyse systeem is zo simpel dat iedereen het kan gebruiken! Geen glaasjes vullen, geen voorbereidingstijd, geen gokwerk!

- Betrouwbare resultaten
- Super snel & eenvoudig
- Automatische data opslag
- Robuust en draagbaar
- Nederlandstalige bediening
- Keuze voor chloor of zoutelectrolyse als desinfectie methode
- Zoutmeting (TDS)
- Zeer nauwkeurige fosfaat meting (parts per billion!)

TEST PARAMETER	BEREIK
Vrij Chloor (DPD)	0 - 15 ppm
Totaal Chloor (DPD)	0 - 15 ppm
Broom (DPD)	0 - 33 ppm
pH	6.3 - 8.6
Calcium Hardheid	0 - 800 ppm
Totale Alkaliniteit	0 - 250 ppm
Cyanuurzuur	5 - 150 ppm
Koper	0 - 3.0 ppm
IJzer	0 - 3.0 ppm
Zout	0 - 6000 ppm
Fosfaat	0 - 2000 ppb

TYPE	ART. NR.	EURO
Waterlink SpinTouch met koffer	MB150	€2.750,00
Set van 100 test disks (10 parameters)	MB154	€553,00

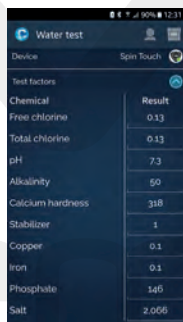

De testresultaten kunnen direct via Bluetooth naar smartphone of tablet worden verstuurd. Via de bijgeleverde USB kabel kan de Spintouch worden opgeladen en ook data overbrengen naar een computer.



**Vul de disk**

**Plaats de disk**

**Druk op "Start Test"**

**10 parameters in 60 seconden!**

**Zo simpel!**

**Zo snel!**

**Zo precies!**

## ASTRALPOOL WATERTESTERS



### SCUBA II

CODE 91/921

ASTRALPOOL

Elektronische zwembadtester met reagentiatabletten (20 tabletten fenolrood + DPD 1, 10 tabletten DPD 3, CyA-Test + Alka-M), roerstaafjes, 2 batterijen (AAA). Meetbereik:

- Chloor (vrij + totaal): 0,1-6,0 mg/l.

- pH-waarde: 6,5-8,4 pH.

- Cyaanuurzuur: 1-160 mg/l.

- Alkaliniteit-M: 0-300 mg/l CaCO<sub>3</sub>.

\*Op aanvraag beschikbaar.

TYPE	ART. NR.	EURO
Scuba II (57703)	T216100	€200,00
*Combi-Tabletten-Pack (65533) (pH, Chloor, CyA-Test + Alka-M)	T525600	€12,40

NEW  
2023

### 3-IN-1 TESTSTRIPS

CODE 91/921

ASTRALPOOL

Voor een snelle en gemakkelijke wateranalyse. Vrij chloor, pH en alkaliniteit. 50 Strips per verpakking.

TYPE	ART. NR.	EURO	VPE
3-in-1 Teststrips	41925	€25,30	10



### 6-IN-1 TESTSTRIPS

CODE 91/921

ASTRALPOOL

Voor een snelle en gemakkelijke wateranalyse. Vrij chloor, pH, alkaliniteit, broom, hardheid en cyaanuurzuur. 50 Strips per verpakking.

TYPE	ART. NR.	EURO	VPE
6-in-1 Teststrips	45198	€19,80	10

NEW  
2023

### TESTKIT CHLOOR & PH

CODE 91/921

ASTRALPOOL

Voor het testen van het chloorgehalte en de pH-waarde van het zwembad middels de bijgeleverde OTO & Phenol vloeistof. Deze set wordt geleverd in een kunststof bewaarbox met reservoir om de watertest uit te kunnen voeren.

TYPE	ART. NR.	EURO	VPE
Testkit chloor & pH	25353	€10,65	25

NEW  
2023

### TESTKIT CHLOOR, PH & BROOM

CODE 91/921

ASTRALPOOL

Voor het testen van het chloorgehalte, de pH- en broomwaarde van het zwembad middels de bijgeleverde Phenol en DPD tabletten.

TYPE	ART. NR.	EURO	VPE
Testkit chloor, pH & broom	26155	€13,20	25

## ASTRALPOOL WATERTESTERS

NEW  
2023

### NAVULLINGEN TESTKIT

CODE 91/921

ASTRALPOOL

Met deze navullingen kunnen de testkits weer worden aangevuld.

TYPE	ART. NR.	EURO	VPE
OTO navulling 15cm <sup>2</sup>	28050	€3,56	50
Phenol navulling 15cm <sup>2</sup>	28051	€3,56	50

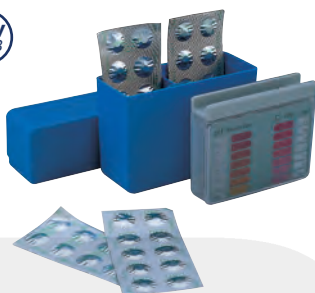
NEW  
2023

### TESTKIT VRIJ CHLOOR & PH

CODE 91/921

ASTRALPOOL

Testkit waarmee middels DPD tabletten het vrije chloor en de pH-waarde van het zwembadwater kunnen worden getest.

TYPE	ART. NR.	EURO	VPE
Testkit vrij chloor 0,1 - 3,0 mg/l - pH 6,8 - 8,2	3253	€13,75	12
Testkit vrij chloor 0,5 - 6,0 mg/l - pH 6,8 - 8,2	1419	€14,45	12

NEW  
2023

### NAVULLING TESTKIT COMBI

CODE 91/921

ASTRALPOOL

Deze navulling bevat 20 DPD-1 tabletten en 20 Phenol tabletten.

\* Op aanvraag beschikbaar.

TYPE	ART. NR.	EURO	VPE
*Testkit combi navulling	18854	€13,20	30



KOPER  
PH  
ALKALINITEIT

### BLUE LAGOON KOPER 3 IN 1 TESTSTRIPS VOOR ZWEMBAD & SPA

CODE 36/362

Blue lagoon

Blue Lagoon Koper 3 in 1 is 's werelds eerste teststrip om koper desinfectiewaarden te meten (voor zowel vloeibare als granulaat kopersulfaat pentahydraat en koperionisatiesystemen). Gecombineerd met pH en totale alkaliniteit (KH) test. Procedure: dompel één teststrip 5 seconden in het zwembadwater en beweeg hem zachtjes heen en weer. Haal de strip uit het water en schud één keer krachtig overtollig water eraf. Wacht 15 seconden tot de kleuren verschijnen. Vergelijk voor het beste resultaat de kleuren met de kleurkaart op de verpakking binnen 30 seconden.

Meetbereik:

- Koper: 0, 0,2, 0,4, 0,6, 0,8, 1, 2 ppm.
- pH: 6,0, 6,4, 6,8, 7,2, 7,6, 8,2, 9,0.
- Totale alkaliniteit: 0, 40, 80, 120, 180, 240,360 ppm.

TYPE	ART. NR.	EURO
Pool Check 3 in 1 (koper, pH, alkaliniteit) 50 stuks	TA440	€23,60





## CORROSIE VAN METALEN DELEN EN APPARATEN IN ZWEMBADEN

Ondanks dat de meeste apparaten, trappen, etc. in zwembaden van RVS zijn gemaakt kunnen deze toch gaan oxideren. Hiervoor zijn 2 belangrijke oorzaken aan te wijzen:

1. Onvoldoende aarding van het zwemwater (pool bonding)
2. Corrosief water

### 1. POOL BONDING

**AARDING:** Ieder zwembad moet onafhankelijk worden geaard (dus niet aan het elektriciteitsnet). Dit geldt met name voor polyester baden, baden met zoutelektrolyse en baden met RVS delen (trappen, UV-C lampen, etc.). Een aardingsset zorgt er voor dat potentiaalverschillen door statische elektriciteit afgevoerd worden. Hierdoor kan afzetting en/of oxidatie aan het bad, inbouwdeelen of techniek worden voorkomen.

**ZOUT:** Voor RVS316 apparaten (zoals UV-C lampen) geldt een maximale zoutconcentratie van 5 gram/liter

**TIP:** Gebruik de nieuwe meetkamer als aardingskamer. Deze meetkamer heeft plaats voor 4 meetsondes (12mm) maar kan dus ook voor een aarddraad worden gebruikt zodat het water in directe verbinding met de aardelektrode staat.

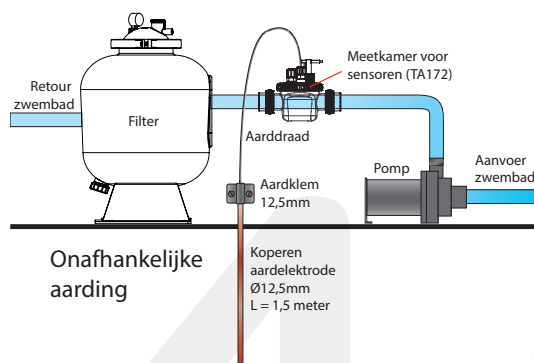

bij zoutelektrolyse systemen.

Voorbeelden van RVS316 UV behuizingen die door corrosief water en/of aardingsproblemen zijn aangetast. Dit zijn geen fabricage- of materiaalfouten en vallen zodanig niet onder garantie.



### 2. CORROSIEF WATER

Het leidingwater dat wordt gebruikt om zwembaden (aan) te vullen heeft een constante en bekende samenstelling. Door het toevoegen van chemische producten voor desinfectie en pH regeling en door het verwarmen en bewegen verandert deze samenstelling. Zwemwater kan hierdoor corrosieve (kalkoplossende) eigenschappen hebben en zal het aanwezige kalk (in beton of tussen de voegen van tegels) langzaam oplossen. Ook metalen onderdelen (trappen, verwarming, UV-C units, etc) zullen hierdoor worden aangetast.

Omgekeerd kan het water ook kalkafzettende eigenschappen hebben waardoor het water troebel kan worden en er kalkafzetting op wanden en bodem zal plaatsvinden.

Om te bepalen of het water neutraal, corrosief of kalkafzettend is kunnen we gebruik maken van de zogenaamde Langelier Verzadigings Index. Langelier ontwikkelde een methode om de evenwichts-pH te berekenen aan de hand van deze factoren:

De pH, de temperatuur, de totale alkaliteit en de calciumhardheid.

De formule om de Verzadigings Index te berekenen:  $pH + TF + AF + CF - 12,1$ .

**pH:** de gemeten pH van het zwemwater.

**TF:** de invloed van de watertemperatuur in de formule.

**AF:** de invloed van alkaliteit in de formule (gemeten als waterstofcarbonaat  $HCO_3$  of als calciumcarbonaat  $CaCO_3$ ).

**CF:** de invloed van calciumhardheid (gemeten als calciumcarbonaat).



## CORROSIE VAN METALEN DELEN EN APPARATEN IN ZWEMBADEN

### FACTORENTABEL:

- Water in evenwicht moet na de berekening binnen de grens van -0,3 en +0,3 liggen. Hoger dan +0,3 is kalkafzettend water.

°C	TF	CaCO <sub>3</sub> MG/L	AF	CaCO <sub>3</sub> MG/L	CF
0	0	25	1,4	25	1
3	0,1	50	1,7	50	1,3
8	0,2	75	1,9	75	1,5
12	0,3	100	2	100	1,6
16	0,4	150	2,2	150	1,8
19	0,5	200	2,3	200	1,9
24,5	0,6	300	2,5	300	2,1
29	0,7	400	2,6	400	2,2
34,5	0,8	800	2,9	800	2,5
40,5	0,9	1000	3	1000	2,6

### VOORBEELDEN:

PARAMETER	MEETWAARDE	FACTOR
pH-Waarde	7,4	7,4
Temperatuur	28	0,7
Totale alkaliteit	150mg/l CaCO <sub>3</sub>	2,2
Calciumhardheid	150mg/l CaCO <sub>3</sub>	1,8
<b>Som factoren:</b>	<b>12,1</b>	

**pH + TF + AF + CF - 12,1**  
 $(7,4 + 0,7 + 2,2 + 1,8) - 12,1 = 0,0$   
 Water is in evenwicht, geen correctie nodig

PARAMETER	MEETWAARDE	FACTOR
pH-Waarde	7,8	7,8
Temperatuur	29	0,7
Totale alkaliteit	195mg/l CaCO <sub>3</sub>	2,3
Calciumhardheid	127mg/l CaCO <sub>3</sub>	1,7
<b>Som factoren:</b>	<b>12,5</b>	

**pH + TF + AF + CF - 12,1**  
 $(7,8 + 0,7 + 2,3 + 1,7) - 12,1 = 0,4$   
 Water is kalkafzettend, correctie is nodig

PARAMETER	MEETWAARDE	FACTOR
pH-Waarde	7,1	7,1
Temperatuur	30	0,7
Totale alkaliteit	100mg/l CaCO <sub>3</sub>	2
Calciumhardheid	150mg/l CaCO <sub>3</sub>	1,8
<b>Som factoren:</b>	<b>11,6</b>	

**pH + TF + AF + CF - 12,1**  
 $(7,1 + 0,7 + 2 + 1,8) - 12,1 = -0,5$   
 Water is corrosief, correctie is nodig

### CORRIGEREN BIJ EEN TE LAGE VERZADIGINGSINDEX:

In geval van een negatieve V.I., lager dan -0,3, is correctie gewenst. De V.I. moet verhoogd worden en dit kan gerealiseerd worden door de som van de factoren te verhogen, door één of meer meetwaarden te verhogen.

### DE MEETWAARDEN DIE HIERVOOR IN AANMERKING KOMEN ZIJN:

- pH-waarde tot max. 7,6
- Alkaliteit tot max. 300 mg CaCO<sub>3</sub>/l
- Calciumhardheid tot max. 200 mg CaCO<sub>3</sub>/l

### PH-WAARDE

Verhoging van de pH-waarde met natronloog of soda kan gebruikt worden als korte termijn oplossing. Voor een goed desinfectie rendement is een pH-waarde van 7,1 tot 7,3 het beste.

### ALKALITEIT

Verhoging van de alkaliteit kan men bereiken door het waterstofcarbonaatgehalte van het water te verhogen met behulp van natriumbicarbonaat (natriumwaterstofcarbonaat). Wanneer het tekort aan waterstofcarbonaat structureel is door leidingwater met een te laag HCO<sub>3</sub>- gehalte of door een regelmatig verlies van koolzuurverbindingen ten gevolge van waterbeweging of luchtgeisers, verdient het aanbeveling een oplossing van natriumbicarbonaat d.m.v. een doseersysteem te doseren.

### CALCIUMHARDHEID

Leidingwater met een geringe hardheid bevat naast een laag gehalte calcium- en magnesiumverbindingen ook vaak te weinig koolzuurverbindingen, waardoor vrij snel een negatieve V.I. ontstaat. Het gehalte aan calciumverbindingen in het water kan men verhogen door aan het water calciumchloride toe te voegen. Corrigeren bij een te hoge verzadigingsindex.

In geval van een positieve V.I. hoger dan +0,3 is het gewenst de V.I. te verlagen. In tegenstelling tot verhoging van de V.I. zijn de mogelijkheden door verlagings van de V.I. beperkter. Verlaging van de pH- waarde d.m.v. een zuurdosering is eenvoudig genoeg. Verlaging van het HCO<sub>3</sub> gehalte is mogelijk door een intensieve beluchting van het water in combinatie met een automatische pH- correctie. Verlaging van de calciumhardheid is alleen mogelijk door een gehele of gedeeltelijke ontharding van het water d.m.v. een waterontharding. Tot een dergelijke kostbare behandeling zal men alleen in uitzonderlijke omstandigheden besluiten.

- Bij uitzonderlijk lage waarden voor waterstofcarbonaat bestaat het gevaar dat een pH verlaging doorschiet naar waarden beneden pH 5,0. Bij deze pH-waarden is chloor in het water deels aanwezig als chloorgas. Chloorgas in de zwemzaal kan aanleiding geven tot ernstige vergiftiging!

# DMAX

## Zwembaden



# 04

## POMPEN

ZWEMBADPOMPEN  
VARIABELE SNELHEID



PAGINA 1 t/m 9

ZWEMBADPOMPEN COMFORT



PAGINA 10 t/m 13

ZWEMBADPOMPEN COMPACT



PAGINA 14 t/m 15

JETSTREAMS



PAGINA 16 t/m 22

POMPSTURING



PAGINA 23 t/m 24

DOMPELPOMPEN



PAGINA 25 t/m 27

# Zwembaden



# DMAX

## Zwembaden

## AANSLUITSCHEMA POMPEN

Wij adviseren om gebruik te maken van 63mm leidingen. Het gebruik van 63 mm leidingen geeft minder weerstand. Hierdoor zal de pomp minder energie verbruiken en kan er tevens een hogere flow gerealiseerd worden.

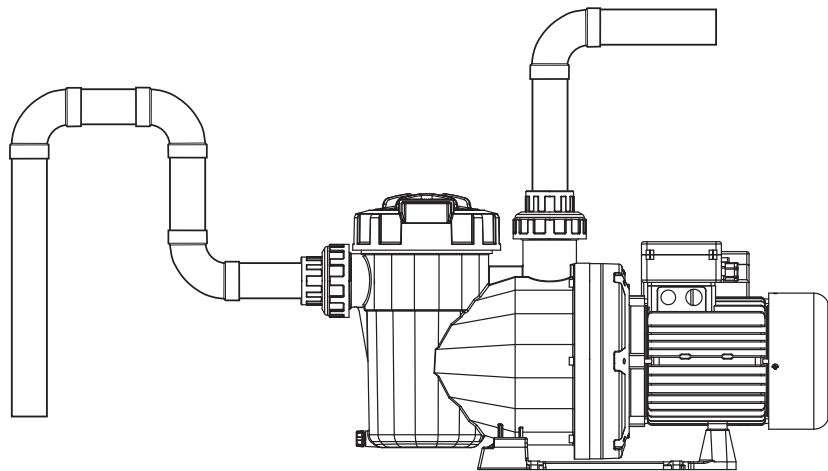

**✘ Onjuist:** luchtretentie en risico op onjuiste vulling van het voorfilter.

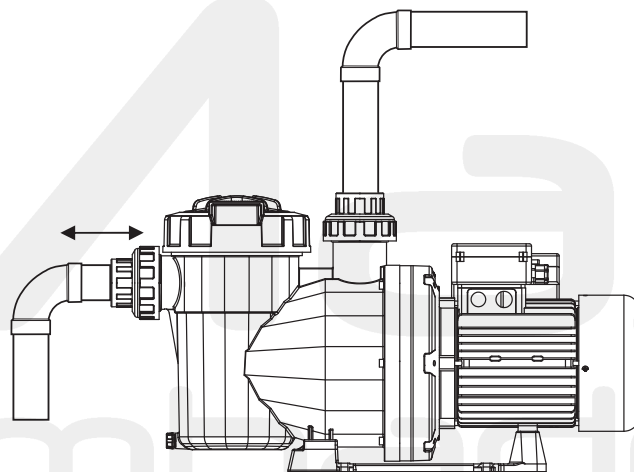

**✘ Onjuist:** aanzuigleiding te kort, risico op cavitatie.

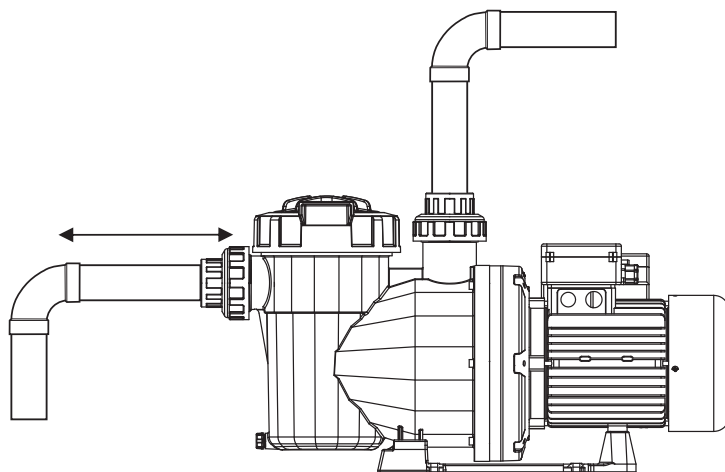

**✔ Correct:** lengte aanzuigleiding = 4 x leidingdiameter (20 cm voor 50 mm en 25 cm voor 63 mm).

# ZWEMBADPOMPEN VARIABELE SNELHEID



## AQUAFORTE FULL TOUCHSCREEN VS



AquaForte presenteert de eerste full touchscreen variabele snelheid pomp voor zwembaden! Voorzien van een 24 uren timer die tot 4 verschillende snelheden per 24 uur kan programmeren. Motor is voorzien van thermische beveiliging. Toerental instelbaar van 1200 tot 2900 RPM. Max. flow. is 24m<sup>3</sup>/u, max. opvoerhoogte is 15 meter. Het display laat het toerental en stroomverbruik zien. Zeer eenvoudige bediening dankzij intuïtief touchscreen. Voorzien van een grote voorfilter. Kan extern aangestuurd worden door een poolcontroller zoals Elite Connect en Sugar Valley, waarbij start-stop en 3 snelheden kunnen worden gekozen. Wordt geleverd met externe communicatiekabel.

TYPE	ART. NR.	EURO	KW (P1)	MAX. FLOW	MAX. OPVOERHOOGTE	GEWICHT KG	PK
GFVS11	RD356	€649,00	1.1	24 m <sup>3</sup> /h	15 mtr	16.2	1.5

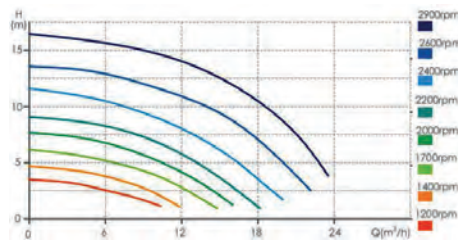

## AQUAFORTE INVERTER POMP

CODE 94/948



De eerste fluisterstille inverter zwembadpomp met intuïtieve touchscreen bediening. Zelfs in vergelijking met andere variabele snelheid pompen is de inverter stiller en lager in stroomverbruik en heeft deze een langere levensduur. Eén van de unieke eigenschappen van deze pomp is de backwashfunctie. 'Normale' variabele snelheid pompen zijn instelbaar van ±40-100% waarbij 100% tevens de backwashsnelheid is. Bij deze pomp is 100% bedrijfsnelheid lager dan de (maximale) backwashsnelheid. De pomp gaat dus tijdens de backwash tijdelijk naar ±140% snelheid. Deze backwashfunctie is met één druk op de knop op te roepen en duurt standaard 180 seconden, maar is aan te passen van 30 tot 900 seconden. Na de backwash gaat de pomp weer automatisch terug naar de ingestelde bedrijfsnelheid. De pomp is tevens in (max.) 4 perioden over 24 uur te programmeren. Geschikt voor baden van 40-80m<sup>3</sup>. Wordt geleverd met communicatiekabel voor start-stop en 3 snelheden keuzefuncties via poolcontrollers (zoals bijv. Astral Elite en Sugar Valley). Voorzien van 63mm koppelingen.

TYPE	ART. NR.	EURO	KW (P1)	MAX. FLOW	VOLT	AMP. 230V	MAX. DRUK
AFVS19	RD355	€789,00	0.13-1.0	33.7m <sup>3</sup> /h	220-240	1.3-7.3A	21 mtr

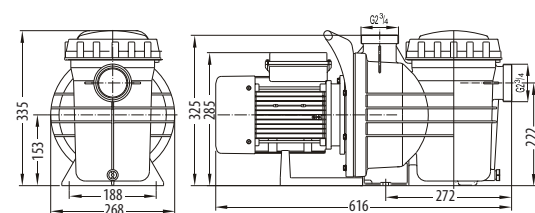
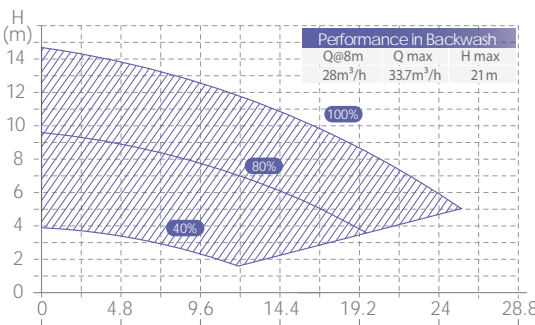



## ZWEMBADPOMPEN VARIABELE SNELHEID



### AQUAFORTE INVERPRO VS

- 30 Keer stiller dan een gewone aan/uit pomp!
- Energiebesparing tot 90%.
- 36 dBA op 1 meter (getest door TÜV Rheinland).
- Full touchscreen bediening.
- Flow instelbaar.
- Stroomverbruik en flow weergave in display.
- Ingebouwde timerfuncties.
- Dubbele levensduur verwachting.
- One touch backwashfunctie.
- Inclusief communicatiekabel ten behoeve van externe controle.
- \* Op aanvraag beschikbaar.

CODE 94/943

**AQUA  
FORTE**

SCAN DE QR CODE  
VOOR MEER INFORMATIE  
OVER HET AQUAFORTE  
POMPENASSORTIMENT

TYPE	ART. NR.	EURO	KW (P1)	MAX. FLOW	MAX. OPVOER- HOOGTE	VOLT	VOLUME ZWEMBAD (M <sup>3</sup> )
*IP30	RD353	€1.149,00	0,09~1,4	30,1 m <sup>3</sup> /h	17,5	220-240	50-80

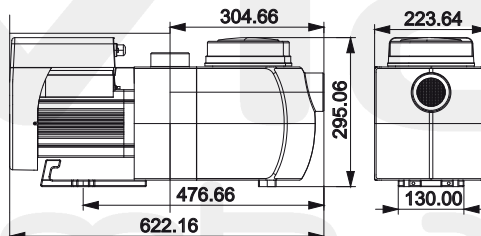
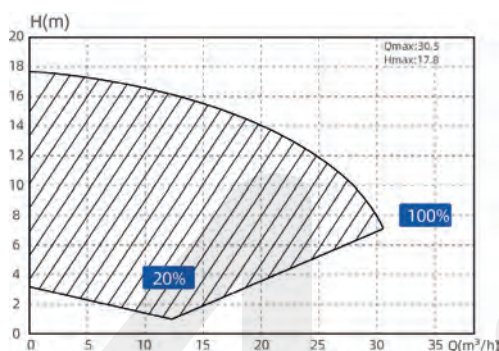

THE **1st** FULL INVERTER POOL PUMP

# E.SWIM

## HET HART VAN HET ZWEMBAD

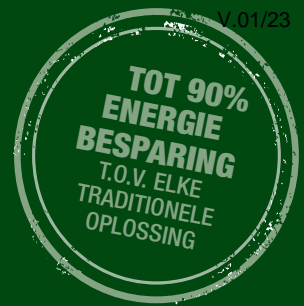

- ✓ Duurzaam (Toeren / frequentieregeld)
- ✓ Inregelbaar op flow of toeren
- ✓ Combinatie met alle externe besturingen mogelijk
- ✓ Stille werking
- ✓ Plug & Play | Eenvoudig instelbaar



VARIABLE OF  
CONSTANTE FLOW  
FUNCTIE

PARAMETERS  
MONITOREN

INGEBOUWDE BEVEILIGING  
(bevriezing, blokkade, drooglopen)

DISPLAY  
LCD HD



Certified to  
NSF/ANSI Standard 50



**DAB**  
WATER • TECHNOLOGY

# ZWEMBADPOMPEN VARIABLELE SNELHEID

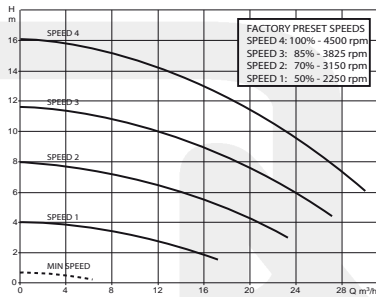

## DAB E.SWIM 150

CODE 94/949  
**DAB**

- Compact en betrouwbaar.
- Fluisterstil <45 dB (A).
- Watergekoelde motor, geen koelwaaier!
- Energiebesparend door frequentieregelaar borstelloze PMS Motor.
- Programmeerbare variabele snelheid/flow en tijdschema's.
- 'Quick Clean' functie voor backwash op hoge snelheid.
- LCD Display.
- Externe input (0-10V of 4-20mA of PWM Signaal).
- 2" bi.dr. aansluitingen.
- Zeewaterbestendig (tot 35 g/l).
- De RK442 is voorzien van een Safety Vacuum Release System dat er voor zorgt dat de pomp binnen 4 seconden stopt wanneer de drain wordt geblokkeerd. Dit systeem kan levens redden!

### NU MET 3 JAAR GARANTIE!

TYPE	ART. NR.	EURO	KW (P1)	MAX. FLOW	GEWICHT KG	PK	MAX. DRUK
E.SWIM 150	RK441	€2.039,00	1,25	30 m³/h	19	1,5	15,4 mtr
E.SWIM 150 SVRS	RK442	€2.182,00	1,25	30 m³/h	19	1,5	15,4 mtr
3-Delige koppeling 2" bu.dr. x 50mm + o-ring	26638	€15,75	-	-	-	-	-
3-Delige koppeling 2" bu.dr. x 63mm + o-ring	7717	€17,30	-	-	-	-	-

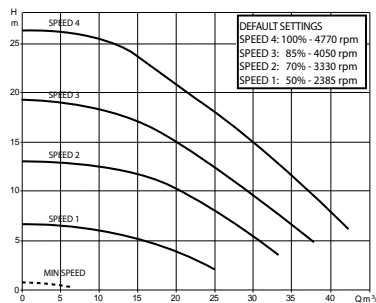
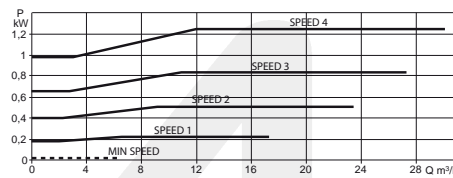

## DAB E.SWIM 300

CODE 94/949  
**DAB**

- De 2,6 PK sterke motor zorgt voor meer flow en druk voor de grotere zwembaden. Zeewaterbestendig tot 35 gram zout/liter.
- Overige eigenschappen: zie DAB E.Swim 150 (RK441).
- Enkele unieke eigenschappen:
- Extreem still! (45dB).
  - Intelligente aanzuig-/opstartfunctie.
  - Externe bediening via (optionele) multikabel (artikel RK445).
  - Flowmeter en drukweergave in display.

### NU MET 3 JAAR GARANTIE!

TYPE	ART. NR.	EURO	KW (P1)	MAX. FLOW	MAX. OPVOERHOOGTE	DB(A)	GEWICHT KG	PK
E.SWIM 300	RK443	€2.609,00	2,25	42,6m³/h	26 mtr	45	21,3	2,6

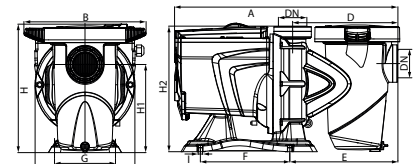
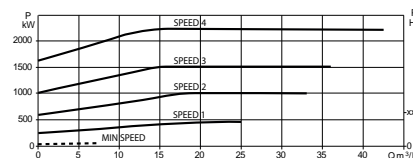

A	B	C	D	E	F	G	H	H1	H2	I	DN
574	304	290	269	276	220	150	354	252	344	11	2" F



## DAB E.SWIM COMMUNICATIEKABEL

CODE 94/949  
**DAB**

Communicatiekabel om de DAB E.SWIM en SVRS met poolcontrollers te laten werken. Met de communicatiekabel kan eenvoudig de pompsnelheid worden gekozen.

TYPE	ART. NR.	EURO
DAB E.SWIM communicatiekabel	RK445	€109,00



# VICTORIA PLUS SILENT VS

Shhhhhh... Relax en geniet van de stilte van uw zwembad

**EEN NIEUWE GENERATIE  
FILTRATIEPOMPEN**



### Stil

Met slechts 45 dB behoort de Victoria Plus Silent VS tot de stilste pompen in de markt.



### Besparen

Een pomp met variabele snelheid kunt u zien als een besparing van €900 op uw stroomverbruik.



### Gebruiksvriendelijk display

Gemakkelijk te gebruiken en programmeren met als extra dat het display op een muur kan worden geïnstalleerd.



### Eenvouding te vervangen

Compatibel met alle eerdere Victoria-modellen van AstralPool.



### Betrouwbaarheid

Geavanceerde techniek die lange tijd is getest, probleemloze levensduur.





# ZWEMBADPOMPEN VARIABELE SNELHEID

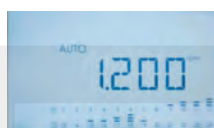

VARIABELE SNELHEID



COMMUNICATIEKABEL

## VICTORIA PLUS SILENT VARIABELE SNELHEID

CODE 91/912

ASTRAL POOL



STIL - Met 45 dB, is het één van de stilste pompen in de markt.

BESPARING - Een pomp met variabele snelheid kan tot €900 per jaar besparen.

GEBRUIKSVRIENDELIJK DISPLAY - Eenvoudig te bedienen en te programmeren, kan aan de wand worden gemonteerd.

EENVOUDIG TE VERVANGEN - Compatibel met alle eerdere Victoria modellen van Astralpool.

BETROUWBAAR - Hoogwaardige techniek, getest voor een lange, probleemloze levensduur.

De Victoria Plus Silent VS wordt geleverd met 2" binnendraad zonder koppelingen.

**De pomp is voorzien van een connector t.b.v. een eenvoudige aansluiting van de communicatiekabel voor externe sturing.**

TYPE	ART. NR.	EURO	KW (P1)	MAX. FLOW	MAX. OPVOERHOOGTE
Victoria Plus Silent VS 1PK VSC	67547-1830	€1.542,00	1.03	24 m <sup>3</sup> /h	15,5 mtr
Victoria Plus Silent VS 2PK VSC	67548-1830	€1.973,00	1.56	33 m <sup>3</sup> /h	16,3 mtr
Victoria Plus Silent communicatiekabel	74805	€116,00	-	-	-

ONDERDELEN	ART. NR.	EURO
3-Delige koppeling 2" bu.dr. x 50 mm + o-ring	26638	€15,75
3-Delige koppeling 2" bu.dr. x 63 mm + o-ring	07717	€17,30

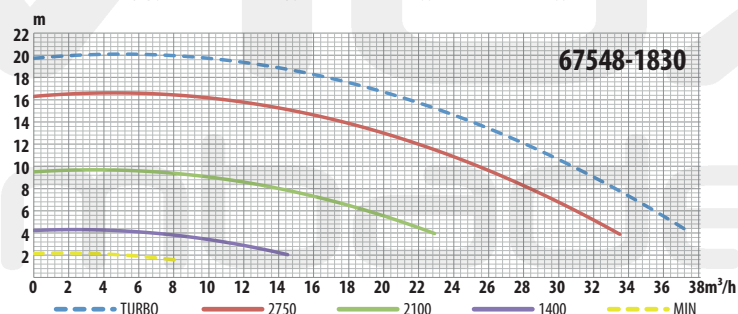
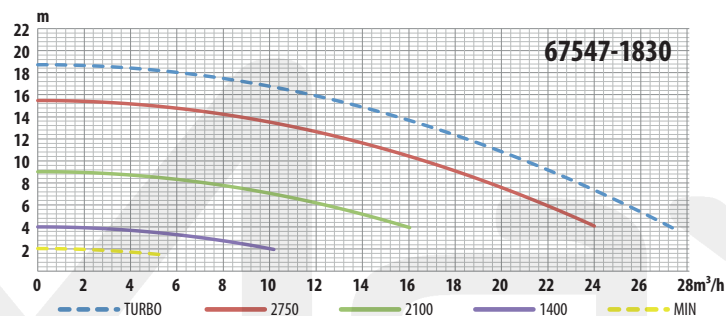

### TECHNISCHE GEGEVENS

	67547-1830			67548-1830		
	LAAG	MEDIUM	HOOG	LAAG	MEDIUM	HOOG
Snelheid (rpm)	1400	2100	2750	1400	2100	2750
Spanning (V)	220-240	220-240	220-240	220-240	220-240	220-240
Frequentie (Hz)	50/60	50/60	50/60	50/60	50/60	50/60
Watt (W)	170	470	1030	258	750	1560
Stroomverbruik (A)	1	2.2	4.5	1.4	3.4	7.1
Flow (m <sup>3</sup> /u)	8.2	12.4	16.7	11.1	18.8	25.5
Druk (m)	2.7	6.1	10	3.2	6.2	10
Efficiency (l/Wh)	48.3	26.4	16.2	43	25	16.3
Max. werkdruk (m)	4	9	15.5	4	9.4	16.3
Geluid (dB)	45	53	61	51	58	66

# ZWEMBADPOMPEN VARIABELE SNELHEID



IQ POMP



## ZODIAC FLOPRO™ VS - VARIABLE SPEED

CODE 95/961



De FloPro™ variabele snelheid pompen zijn geschikt voor alle typen zwembaden. Met deze pompen bespaart u gegarandeerd energie wat tevens goed is voor het milieu. De pomp heeft een geruisloze werking en middels de IQ pomp kan de pomp via de App iAqualink op afstand worden bediend. \* Op aanvraag beschikbaar.

TYPE	ART. NR.	EURO
*FloPro™ VS	ZP120	€2.043,00
*FloPro™ VS AUT	ZP122	€1.830,00
*IQ pomp	ZP302	€322,00

OMSCHRIJVING		
MODEL	FLOPRO™ VS	FLOPRO™ VS AUT
Gebruikersinterface	LCD scherm (blauw)	/
Talen	6 (FR-EN-ES-DE-IT-NL)	
Werking	Autonoom, verbonden met Zodiac®, externe activering door droog contact	Verbonden met iQPUMP of Zodiac
Timer	24u timer, timers (snelheid 1 & 2), time-out modus (snelheid 3 & 4)	Via iAquaLink™ app (tot 10 timers)
Aantal snelheden	8 programmeerbare snelheden (+/- 10 RPM)	10 programmeerbare snelheden via iAquaLink™ app
Aanzuiging	Automatisch bij opstart, duur en aanzuigingsnelheid regelbaar	
Veiligheidsvoorzieningen	Elektronische vorstbescherming Automatische onderbreking bij te hoge op te lage spanning	
Voorfilter volume	2.6 Liter	
Geschikt leidingwerk	50 mm & 63 mm (ingang/uitgang schroefdraad 2, koppeling 63/50mm inclusief)	
Gebruik	Zoet- en zoutwater tot 6 gram per liter (6000 ppm)	

TECHNISCHE SPECIFICATIES		
MODEL	FLOPRO™ VS	FLOPRO™ VS AUT
Pomp type	Zelfaanzuigende pomp	
Motor type	Synchrone motor (ECM* technologie), TEFC**, isolatieklasse F	
Rendement	> 80 % (volgens normIE3)	
Bruikbaar vermogen PK (P2)	1.65	
Bruikbaar vermogen Kw (P2)	1.23	
Flow bij 10m druk (m³/u)	24.1 m³/u (bij 3450 RPM)	
Maximale flow (m³/u)	30.7 m³/hu	
Maximale manometrische druk (m)	21.5 m	
Maximale watertemperatuur	35 °C	
Snelheden	600 - 3450 RPM (regelbaar per 10 RPM)	
Beschermingsgraad	IPX4	
Stroomvoorziening	220-240 VAC - 50/60 Hz	
Aansluitingen voor externe aansturing	RS485 voor aansluiting op Zodiac auto. of iQPUMP, droog contact voor ext. activering (snelheden 1 tot 4)	RS485 voor aansluiting op Zodiac automatisering of iQPUMP

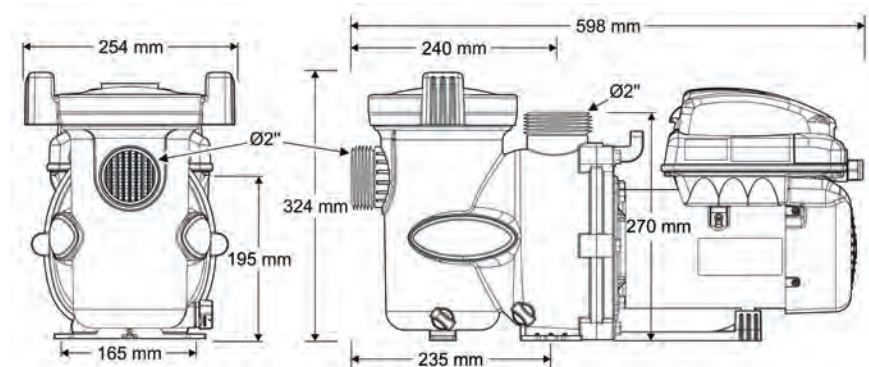

# POMPSTURING AQUAFORTE

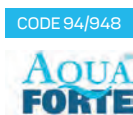

## VARIO+ FREQUENCY INVERTER MET TOUCH SCREEN



MAAKT VAN ELKE 230V ZWEMBADPOMP EEN REGBARE POMP!

Een Frequency Inverter kan de frequentie van wisselstroom omzetten in een andere frequentie waardoor de snelheid van een (pomp)motor kan worden veranderd. De meeste zwembadpompen die momenteel draaien in de markt hebben maar 1 snelheid en zijn vaak krachtig om zware taken, zoals backwashen, uit te kunnen voeren. Voor het filteren is deze kracht echter niet nodig! Dankzij de Vario+ kunt u de pomp nu naar wens instellen (zelfs tot 4 verschillende tijdzones per dag!). Met keuze uit 35 verschillende snelheden kunt u uw voordeel halen uit verschillende verbruikstarieven op verschillende tijden per dag en hoeft u zich 's nachts geen zorgen meer te maken over het geluid van de pomp.

### EXTRA VOORDELEN:

#### BETERE FILTRATIE

Kleine vuildeeltjes worden beter uit het water verwijderd wanneer het water langzamer beweegt.

#### 25% MINDER GELUID

Op lagere snelheid pompen zorgt voor minder geluidsproductie tot wel 25%.

#### TOUCH SCREEN DISPLAY

Zeer gebruiksvriendelijke bediening met indicatie van het stroomverbruik.

#### LANGERE LEVENSDUUR

Op lagere snelheid pompen betekent ook minder slijtage, vooral in mechanische seals.

#### TIMER FUNCTIES

4 timers voor 24-uur gebruik, elk met een aparte snelheid voor verschillende zwembadtoepassingen, filtratie of verwarming.

#### MILIEUVRIENDELIJK

Aanzienlijke vermindering op broeikasgassen door 80% minder stroomverbruik.

- Werkomstandigheden: -10 ~ 40°C.
- Ingangsvermogen: 1 fase AC.
- Ingangsvoltage: 220V~240V.
- Frequentie: 50 Hz.
- Uitgangsvoltage: 1 fase, 0~240V.
- Uitgangsvermogen: max 1.1kW.
- Uitgangsstroom: max 6A. pomp.
- Type: enkele fase.
- RPM: 1200~2900 RPM.
- CE & TÜV gecertificeerd.

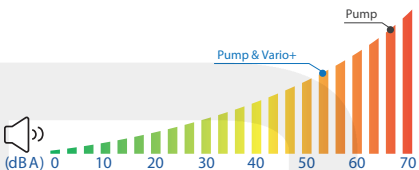

TYPE	ART. NR.	EURO
Vario+ Frequency Inverter	RB344	€402,00

- 170 W Power consumption**
- 1500 RPM Motor speed**
- 12:29 Current time**
- Sequence of timer (1/2/3/4)**
- Timer start / Timer off**
- Night operation (Low speed)**
- Day operation (Medium speed)**
- Backwash (High speed)**
- Lock/Mode (Night/Day/Backwash)**
- Up/Down (adjust time or speed)**
- Timer (4 timers for daily operation)**

# ZWEMBADPOMPEN COMFORT



## ASTRALPOOL VICTORIA PLUS SILENT

CODE 93/936



De nieuwe generatie Victoria Plus Silent filterpompen. De Victoria Plus Silent vervangt de Sprint, Victoria en Victoria Plus serie. De aansluitingen van de Victoria Plus Silent zijn identiek aan de eerdere modellen van de Sprint en Victoria serie. De Victoria Plus Silent pompen zijn zelfaanzuigend en beschikken over een robuust pomphuis van met glasvezel versterkt polypropyleen, een groot voorfilter (4 liter) en een zeer goede prijs-prestatieverhouding. Zuig- en perszijde van de Victoria Plus pompen: 2" binnendraad. Aansluitmateriaal bijgevoegd (zuig- en perszijde Ø 50mm voor 65557-65563 en Ø63 mm voor 65564 t/m 65570). Beschermingsklasse IP55. Kan worden gebruikt tot een zoutgehalte in het water van 0,5%.

De belangrijkste kenmerken van de Victoria Plus Silent zijn:

- Pompserie met de beste prijs-prestatieverhouding in ons assortiment.
- Grotere motorflens en lager (as-zijde) voor betere stabiliteit en absorptie van de axiale belasting.
- Vermindering van het geluidsniveau door de veranderde waterstroming in de behuizing.
- Voorfilter deksel met geïntegreerd handvat, geen gereedschap nodig om het voorfilter te openen.
- Ventilatorafdekking geschroefd.

Let op: Voor ingebruikname in technische en kelderruimten moet om veiligheidsredenen een bodemafvoer aanwezig zijn! Pompen mogen niet rechtstreeks op het waterleidingnet worden aangesloten. Alle 230V en 400V pompen (m.u.v. variabele snelheid pompen) moeten altijd voorzien zijn van een motorbeveiliging (Condor Motorbeveiliging - RB157 t/m RB168). \*Op aanvraag beschikbaar.

TYPE	ART. NR.	EURO	CAP. BIJ 8 MTR	KW (P2)	VOLT	DB(A)	GEWICHT KG
Victoria Plus Silent 0.43 kW (1/2 PK) 230 V II	65557	€517,00	11	0.43	230	61	12
Victoria Plus Silent 0.61 kW (3/4 PK) 230 V II	65560	€515,00	15	0.61	230	61	13
Victoria Plus Silent 0.78 kW (1 PK) 230 V II	65562	€541,00	20	0.78	230	61	14
Victoria Plus Silent 1.10 kW (1.5 PK) 230 V II	65564	€608,00	25	1.1	230	66	14
*Victoria Plus Silent 1.46 kW (2 PK) 230 V II	65566	€649,00	30	1.46	230	66	17
*Victoria Plus Silent 0.43 kW (1/2 PK) 230/400 V III	65558	€493,00	11	0.43	400	61	12
Victoria Plus Silent 0.60 kW (3/4 PK) 230/400 V III	65561	€507,00	15	0.6	400	61	13
Victoria Plus Silent 0.76 kW (1 PK) 230/400 V III	65563	€525,00	20	0.76	400	61	14
Victoria Plus Silent 1.10 kW (1.5 PK) 230/400 V III	65565	€583,00	25	1.1	400	66	14
Victoria Plus Silent 1.46 kW (2 PK) 230/400 V III	65567	€607,00	30	1.46	400	66	17

ONDERDELEN	ART. NR.	EURO
3-Delige koppeling 2" bu.dr. x 50 mm + o-ring	26638	€15,75
3-Delige koppeling 2" bu.dr. x 63 mm + o-ring	07717	€17,30



>>> DIRECTE WATER-AFVOER VOOR EEN STILLE WERKING.

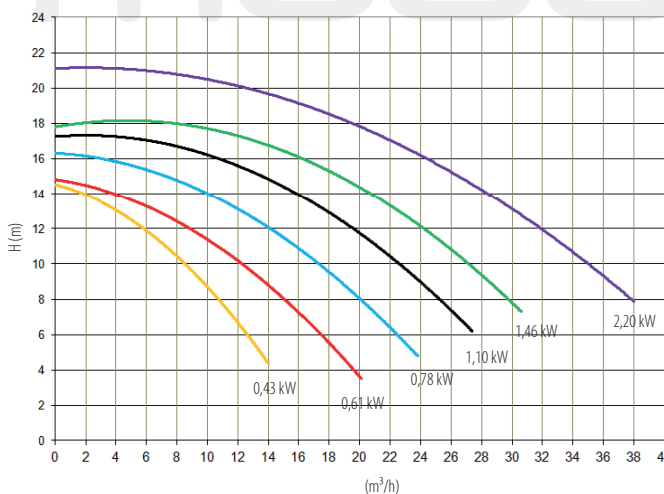



# ZWEMBADPOMPEN COMFORT



## ASTRALPOOL VERDON ES

CODE 91/912

ASTRALPOOL



De nieuwe Verdon ES is een zelfaanzuigende zwembadpomp met een zeer goede prijs-kwaliteitverhouding. De pomp is voorzien van een voorfilter met een inhoud van 3 liter. De 1/2 PK tot en met de 1 PK pompen zijn voorzien van 50mm koppelingen. De 1,5 PK pomp is voorzien van 63mm koppelingen.

Alle 230V en 400V pompen (m.u.v. variabele snelheid pompen) moeten altijd voorzien zijn van een motorbeveiliging (Condor Motorbeveiliging - RB157 t/m RB168)

TYPE	ART. NR.	EURO	KW (P1)	MAX. FLOW	MAX. OPVOERHOOGTE	GEWICHT KG	PK
Verdon ES zwembadpomp 1/2 PK/230V	73676	€430,00	0.43	9,5 m <sup>3</sup> /h	13,5 m	12	1/2
Verdon ES zwembadpomp 3/4 PK/230V	73678	€442,00	0.6	10,5 m <sup>3</sup> /h	14 m	13	3/4
Verdon ES zwembadpomp 1 PK/230V	73680	€447,00	0.76	15,5 m <sup>3</sup> /h	16 m	14	1
Verdon ES zwembadpomp 1,5 PK/230V	73682	€508,00	1.1	20,5 m <sup>3</sup> /h	16 m	14	1 1/2

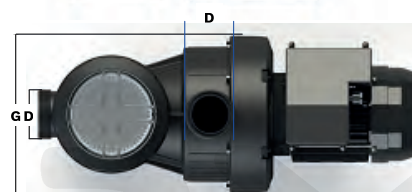
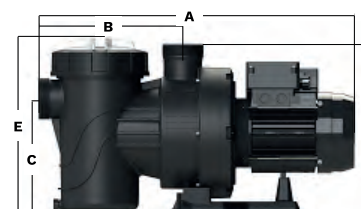
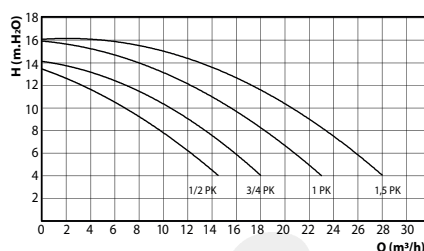

CODE	VOLTAGE (V)	DIMENSIONS (MM)						
		A	B	C	D	E	F	G
73676	230	581	280	220	2" 9/4	348	326	254
73678	230	581	280	220	2" 9/4	348	326	254
73680	230	581	280	220	2" 9/4	348	326	254
73682	230	615	280	220	2" 9/4	348	326	254



# ZWEMBADPOMPEN COMFORT



## ZODIAC FLOPRO™ – SINGLE SPEED

CODE 95/961



De FloPro™ pompen zijn gemaakt van corrosie resistente materialen. De pompbehuizing is versterkt met vezel hetgeen resulteert in een langdurige en stille werking. Het assortiment pompen met hoog-efficiënt synchrone motoren, is verkrijgbaar in 9 modellen. Van 0.5 PK tot 2.0 PK beschikbaar in éénfase of driefase (behalve het 0.5 PK model). Het FloPro™ platform is dankzij het "easy retrofit" systeem geschikt voor de meeste vergelijkbare pompen op de markt. Dit zonder het leidingwerk te veranderen.

### SPECIFICATIES:

- Nominale snelheid: 2850 RPM
- Aansluitingen: 50 mm & 63 mm (ingang/uitgang pomp schroefdraad 2", koppeling 63/50 inbegrepen)
- Veiligheidsvoorzieningen: Slaat automatisch af in geval van overintensiteit / oververhitting
- Voorfilter volume: 2,6 Liter
- Geschikt voor baden tot 6 gram zout per liter (6000 ppm)

### INBEGREPEN ACCESSOIRES:

- 63/50mm koppelingen

Alle 230V en 400V pompen (m.u.v. variabel speed pompen) moeten altijd voorzien zijn van een motorbeveiliging (Condor Motorbeveiliging - RB157 t/m RB168)

\*Op aanvraag beschikbaar.

TYPE	ART. NR.	EURO
*FloPro™ 50M	ZP112	€539,00
FloPro™ 75M	ZP114	€573,00
*FloPro™ 75T	ZP116	€573,00
*FloPro™ 100M	ZP100	€613,00
*FloPro™ 100T	ZP102	€613,00
*FloPro™ 150M	ZP104	€671,00
*FloPro™ 150T	ZP106	€671,00
*FloPro™ 200M	ZP108	€737,00
*FloPro™ 200T	ZP110	€737,00
*Dunne grondplaat	ZP300	€28,30
*Dikke grondplaat	ZP301	€22,70

CURVE PRESTATIEVERMOGEN VOOR DE FLOPRO  
POMPEN MET VASTE SNELHEID.  
DE MANOMETRISCHE DRUK IS UITGEDRUKT IN  
METER WATERKOLOM (MCE): 1 BAR = 10,19 MCE.

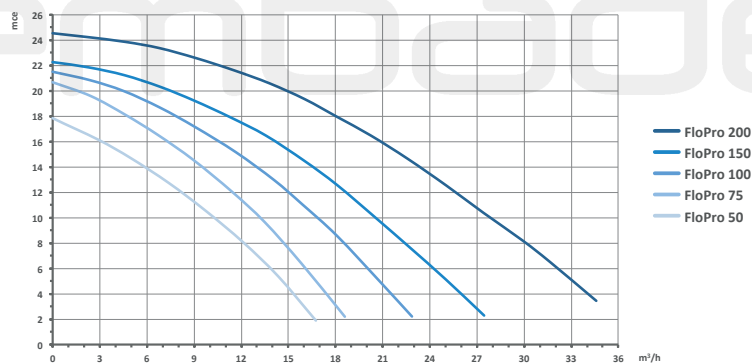

### TECHNISCHE SPECIFICATIES

	FLOPRO™ 50M	FLOPRO™ 75M	FLOPRO™ 75T	FLOPRO™ 100M	FLOPRO™ 100T	FLOPRO™ 150M	FLOPRO™ 150T	FLOPRO™ 200M	FLOPRO™ 200T
Pomptype	Zelfaanzuigende pomp								
Type motor	Asynchrone motor met hoog rendement, TEFC*, isolatie klasse F								
Rendement	> 80% (volgens norm IEC3, 3-fase modellen)								
Bruikbaar vermogen PK (P2)	0.5	0.75		1		1.5		2	
Bruikbaar vermogen kW (P2)	0.37	0.55		0.75		1		1.5	
Maximale stroomsterkte (A)	3.5		1.2	4.2	1.6	6	3.2	7.6	3.5
Stroomvoorziening	1-Fase		3-Fase	1-Fase	3-Fase	1-Fase	3-Fase	1-Fase	3-Fase
Flow bij 10meter druk (m3/uur)	10,3 m3/uur	13,2 m3/uur		15,8 m3/uur		20,8 m3/uur		27 m3/uur	
Maximale flow (m3/uur)	16,8 m3/uur	18,6 m3/uur		22,9 m3/uur		27,4 m3/uur		35,5m3/uur	
Maximum manometrische druk (m)	17,8 m	20,7 m		21,5 m		22,3 m		24,5 m	
Maximale watertemperatuur	35 °C								
Beschermingsgraad	IPX5								

\* TEFC = Totally Enclosed Fan Cooled (= waterdichte motor gekoeld door ventilator)

## ZWEMBADPOMPEN COMFORT



### DAB EUROSWM

CODE 94/949



Zelfaanzuigende centrifugaalpomp met geruisarme werking en hoge betrouwbaarheid. Specifiek geschikt voor agressief water met een hoog chloor/broom en pH-gehalte. Ook geschikt voor water behandeld met zoutelektrolyse of chloor. Voorzien van 2" bi.dr. aansluitingen. Zeewaterbestendig tot 35 gram zout/liter.

Alle 230V en 400V pompen (m.u.v. variabele snelheid pompen) moeten altijd voorzien zijn van een motorbeveiliging (Condor Motorbeveiliging - RB157 t/m RB168).

TYPE	ART. NR.	EURO	KW (P1)	KW (P2)	MAX. FLOW	PK	MAX. DRUK
EUROSWM 50M 230V	RK420	€656,00	0.9	0.33	18 m <sup>3</sup> /h	0.5	12 mtr
EUROSWM 75M 230V	RK421	€678,00	1	0.5	21 m <sup>3</sup> /h	0.75	13,8 mtr
EUROSWM 100M 230V	RK423	€706,00	1.3	0.75	24 m <sup>3</sup> /h	1	15,4 mtr
EUROSWM 150M 230V	RK425	€784,00	1.6	1.1	30 m <sup>3</sup> /h	1.5	16,2 mtr

TYPE	ART. NR.	EURO
3-Delige koppeling 2" bu.dr. x 50 mm + o-ring	26638	€15,75
3-Delige koppeling 2" bu.dr. x 63 mm + o-ring	07717	€17,30



### AQUASPHERE SSP

CODE 82/824



De AquaSphere SSP pomp is een zelfaanzuigende pomp met een 1,6 liter voorfilter. De pomp wordt compleet geleverd met 50 mm aansluitkoppelingen.

Alle 230V en 400V pompen (m.u.v. variabele snelheid pompen) moeten altijd voorzien zijn van een motorbeveiliging (Condor motorbeveiliging - RB157 t/m RB168).

TYPE	ART. NR.	EURO
AquaSphere 75	75939	€199,00
AquaSphere 100M	75940	€209,00
AquaSphere 150M	75941	€249,00





## ZWEMBADPOMPEN COMPACT



### ASTRALPOOL SENA

CODE 93/936



Sena zwembadpompen onderscheiden zich door een hoge flow en een laag geluidsniveau. De pompen zijn tot ±2 meter zuighoogte zelfaanzuigend. Sena pompen hebben een 2 liter voorfilter. Voorzien van schroefkoppelingen met Ø50 mm lijmvverbinding. EN-60335-2-41:1996 certificaat. IP55. GS- en TÜV getest.

Alle 230V en 400V pompen (m.u.v. variabele snelheid pompen) moeten altijd voorzien zijn van een motorbeveiliging (Condor Motorbeveiliging - RB157 t/m RB168).

Let op! Sena pompen moeten worden gecontroleerd op de juiste draairichting.

\*Op aanvraag beschikbaar.

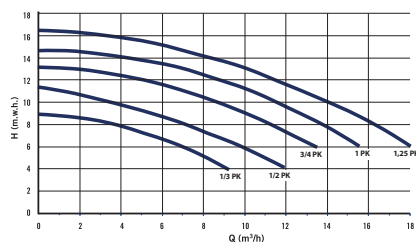

TYPE	ART. NR.	EURO	PRESTATIE IN M <sup>3</sup> /H BIJ 8M WEERSTAND	KW (P2)	VOLT	GEWICHT KG
Sena, 1/3 PK, 230V	25461	€363,00	3.5	0.23	230	10.2
Sena, 1/2 PK, 230V	25462	€377,00	7.5	0.41	230	10.2
Sena, 3/4 PK, 230V	25463	€395,00	11.2	0.56	230	11.6
Sena, 1 PK, 230V	25465	€405,00	13.8	0.63	230	12.7
Sena, 1.25 PK, 230V	25467	€427,00	16	0.82	230	13.7
Sena, 3/4 PK, 230/400V	25464	€395,00	11.2	0.62	400	11.4
*Sena, 1 PK, 230/400V	25466	€405,00	13.8	0.84	400	13
*Sena, 1.25 PK, 230/400V	25468	€427,00	16	0.97	400	13.5





## ZWEMBADPOMPEN COMPACT



### ASTRALPOOL P-XPERT

CODE 94/946



P-Xpert zelfaanzuigende zwembadpompen; het instapmodel met een zeer goede prijs-kwaliteitverhouding. Behuizing is van het modernste thermokunststof gemaakt. Aansluitingen P-Xpert 4-10 met Ø38 mm (slang) en P-Xpert 12-16 met Ø50 mm (schroefkoppelingen met Ø50 mm lijmverbinding). IPX4. Inclusief kabel en stekker.

Alle 230V en 400V pompen (m.u.v. variabele snelheid pompen) moeten altijd voorzien zijn van een motorbeveiliging (Condor Motorbeveiliging - RB157 t/m RB168).

P-XPERT 4 - 10



TYPE	ART. NR.	EURO	KW (P1)	MAX. OPVOERHOOGTE	VOLT
P-Xpert 4	M00542	€175,00	0.15	6	230
P-Xpert 6	M00543	€185,00	0.34	9.5	230
P-Xpert 8	M00544	€200,00	0.49	11.5	230
P-Xpert 10	M00545	€215,00	0.6	12.5	230
P-Xpert 12	M00601	€250,00	0.64	14	230
P-Xpert 16	M00603	€300,00	1.03	16	230

P-XPERT 12 - 16

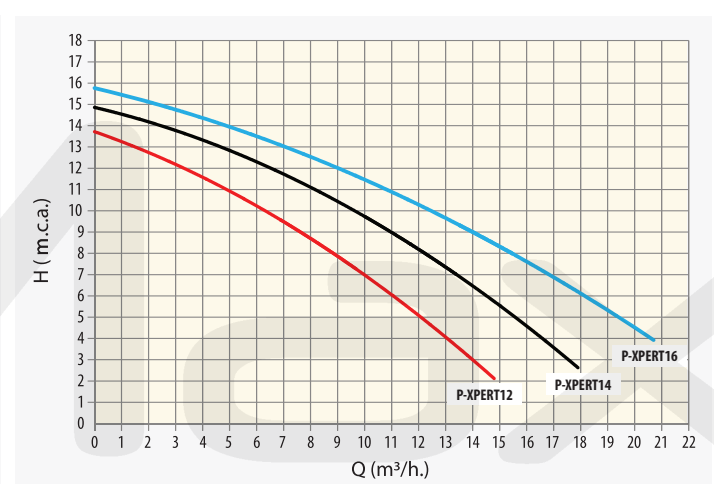
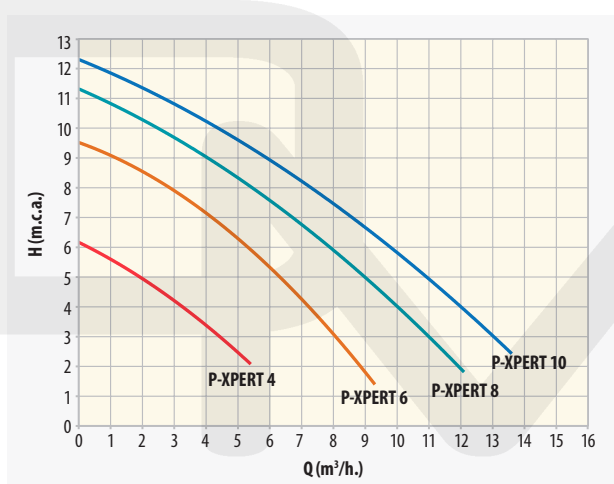

### AQUAFORTE SP-SERIE

CODE 94/947



De zwembadpompen uit de AquaForte SP-serie zijn zeer geschikt voor het gebruik bij opzetbaden. De pompen zijn voorzien van 32/38mm slangtules, waardoor deze zeer eenvoudig aan te sluiten zijn middels 32/38mm zwembadslangen. De pompen zijn tevens voorzien van een voorfilter met kijkglas, zodat het goed zichtbaar is als het filter gereinigd moet worden. De pompen hebben 1,5 mtr kabel met veiligheidsstekker (30mA) voor een veilige installatie. Zeer goede prijs-kwaliteitverhouding.

TYPE	ART. NR.	EURO	MAX. FLOW	WATT	AMP. 230V	MAX. DRUK
SP-1 250W	RD360	€129,00	7,5 m³/h	250W	1.2A	7,5 mtr
SP-1 450W	RD361	€139,00	8,5 m³/h	450W	1.8A	10 mtr
SP-1 550W	RD362	€149,00	9,5 m³/h	550W	2.0A	11 mtr

## JETSTREAMS

### ASTRALPOOL JETSTREAM + POMP 2,2 KW

CODE 91/912

ASTRALPOOL



- CCIV pomp, voor verticale voortstuwing van Jetstream apparatuur.
- Een nieuw assortiment van pompen die speciaal ontworpen is voor Jetstream apparatuur, met verbeterde prestaties.
- Grotere diameter ingang en uitgang pompaansluitingen voor betere prestaties.
- Het is belangrijk dat er geen speciale functies aan de installatie worden toegevoegd, dit zou de verbindingen aanzienlijk kunnen beperken.
- Alle metalen componenten van de pompen die in contact met water komen, worden gefabriceerd in RVS 316, welke zeer goed bestand zijn tegen corrosie.
- Kit 2 bestaat uit pomp 2,2 kW 240W (enkele fase), een frontpaneel en nozzle, regelbare luchtmassage, flexibele slang Ø20 mm (lengte 1,5 m) en flexibele slang Ø20 mm (lengte 2 m). Zuigaansluiting Ø75mm, persaansluiting Ø63mm.
- Exclusief schakelkast 25456.

PVC BENODIGDHEDEN	AANTAL	ART. NR.
PVC kogelkraan Ø63 mm	1	36506
PVC kogelkraan Ø75 mm	1	36507
PVC knie 90° 63mm PN16	2	PV01063
PVC knie 90° 75mm PN16	1	PV01075
PVC verloopstuk Ø90-75 x 63 mm	2	01993
PVC verloopstuk Ø110-90 x 75mm	1	01997
PVC buis Ø63mm PN10	-	BA424
PVC buis Ø75mm PN10	-	BA425

TYPE	ART. NR.	EURO
KIT 2	M00546	€1.421,00
PN Schakelkast 2,2 kW 230V	25456	€815,00

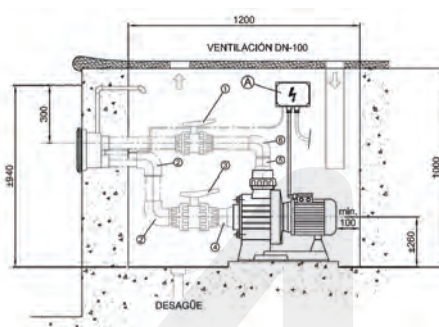

POMPEN VOORZIEN VAN  
Ø110 MM AANZUIG- EN  
Ø90 MM PERSZIJDE.

### ASTRALPOOL ECO JETSTREAM MET ABS FRONTPANEEL

CODE 91/912

ASTRALPOOL



Jetstream ECO. Geleverd inclusief: frontpaneel voorzien van nozzle, inbouwdeel voor betonnen baden, pomp en PN-besturingskast. Niet inbegrepen bij de levering is de flenskit (11503). Maximaal zoutgehalte in water 0,6% (6 gram / liter). Rust de ECO JETSTREAM uit met een handgreep 37214 gemaakt van RVS 316.

TYPE	ART. NR.	EURO	GEWICHT KG	VOLUME M <sup>3</sup>
Met pomp 2,2 kW 230V / 3 PK	35375	€2.000,00	37.4	0.26
Met pomp 2,2 kW 400V / 3 PK	35376	€2.150,00	37.4	0.26
Met pomp 3,3 kW 400V / 4,5 PK	35377	€2.200,00	42.2	0.26
Flensset voor foliebaden	11503	€115,00	-	-
Handvat van roestvrij staal 316	37214	€225,00	-	-

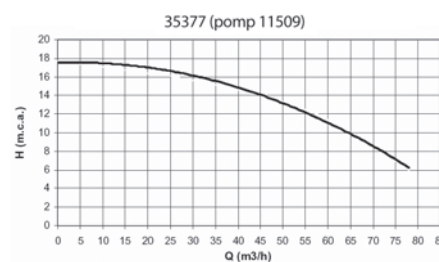
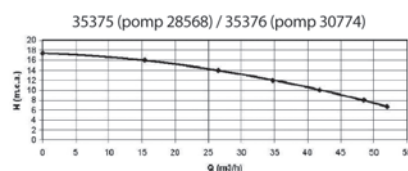

# JETSTREAMS



JETSTREAM MET RVS INBOUWDEEL	JETSTREAM MET KUNSTSTOF INBOUWDEEL	JETSTREAM TWEEDEELIG
------------------------------	------------------------------------	----------------------

**HANDGREPEN** **HANDGREPEN**



Handgreep RVS316 65535	Handgreep hoekig gepol. RVS316 00246	Handgreep hoekig RVS316 wit 09447	Handgreep rond RVS316 wit 07536	Handgreep rond gepol. RVS316 37214	Handgreep RVS316 65535	Handgreep hoekig gepol. RVS316 00246	Handgreep hoekig RVS316 wit 09447	Handgreep rond RVS316 wit 07536	Handgreep rond gepol. RVS316 37214	Handgreep RVS316 gepolijst 05557
------------------------	--------------------------------------	-----------------------------------	---------------------------------	------------------------------------	------------------------	--------------------------------------	-----------------------------------	---------------------------------	------------------------------------	----------------------------------

**NOZZLE SET** **NOZZLE SET**



BASIC NL 65489	Hoekig kunststof wit 11501	Rond kunststof wit 11500	BASIC NL 65489	Hoekig kunststof wit 11015	Rond kunststof wit 11016	Kunststof wit met handgrepen 11013	Dubbel hoekig kunststof wit 11508
-------------------	-------------------------------	-----------------------------	-------------------	-------------------------------	-----------------------------	---------------------------------------	--------------------------------------

**INBOUWDEEL** **INBOUWDEEL**

Voor beton baden	Voor prefab baden of foliebad	Voor beton baden	Voor prefab baden of foliebad	Voor beton baden	Voor prefab baden of foliebad
------------------	-------------------------------	------------------	-------------------------------	------------------	-------------------------------



RVS Behuizing 00243	RVS Behuizing 00243	Kunststof behuizing 11502	Kunststof behuizing 11502	RVS behuizing 05555	RVS behuizing 05555
	Flensenset 00248		Flensenset 11503		Flensenset 05558

**POMPEN** **POMPEN**

230V II 1.5 kW (2 PK) 11505	230V II 1.5 kW (2 PK) 28566	230V/400V III 3.3 kW (4,5 PK) 11509	230V/400V III 3.3 kW (4,5 PK) 11509
2,2 kW II 2.2 kW (3 PK) 25415	230V II 2.2 kW (3 PK) 28568	230V/400V III 4 kW (5,5 PK) 65549	230V/400V III 4 kW (5,5 PK) 65549
230/400 V III 2.6 kW (3.5 PK) 11504	230/400V III 2.2 kW (3 PK) 30774		

**CONTROL BOX** **CONTROL BOX**

230V II 1.5 kW (2 PK) 11507	400V III 3.3 kW (4.5 PK) 11510
230V II 2.2 kW (3 PK) 25456	400V III 4 kW (5.5 PK) 65536
400V III 2.2 kW (3 PK) 32151	
230/400V III 2.6 kW (3.5 PK) 11506	
400V III 3.3 kW (4.5 PK) 11510	
400V III 4 kW (5.5 PK) 65536	

# JETSTREAMS



## ASTRALPOOL JETSTREAM BASIC NL

CODE 91/912  
ASTRALPOOL

Jetstream nozzleset met gepolijste roestvrijstalen frontkap (RVS 316), uitwisselbaar met nozzle sets 11499 en 11014. Met water-lucht mondstuk, een aanzuigcapaciteit van 60 m<sup>3</sup>/uur en een aan-uit drukknoop. Optionele handgreep (code 65535). \*Op aanvraag beschikbaar.

TYPE	ART. NR.	EURO
*Basic NL nozzle set voor RVS en plastic behuizing	65489	€1.245,00



## ASTRALPOOL JETSTREAM BASIC ND

CODE 91/912  
ASTRALPOOL

Dé innovatie op het gebied van Jetstream systemen. Waterinlaat met gepolijste roestvrijstalen frontkap RVS 316, verlichte Piëzo elektrische drukknoop en lucht-water mondstuk. De aanzuiging vindt plaats via twee inlaatroosters, gemaakt van gepolijst roestvrij staal 316, met een capaciteit van ieder 30 meter<sup>3</sup>/uur. Inclusief RVS inbouwdeel RVS 316, twee inlaatroosters met betonnen inbouw delen (alleen voor versie voor foliebassins), 4,0 kW pomp en schakelkast. \*Op aanvraag beschikbaar.



TYPE	ART. NR.	EURO
*Basic ND voor foliebaden	66044	€4.600,00

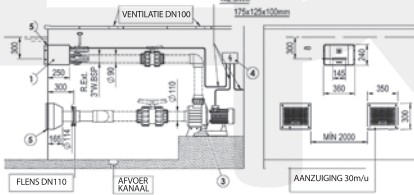
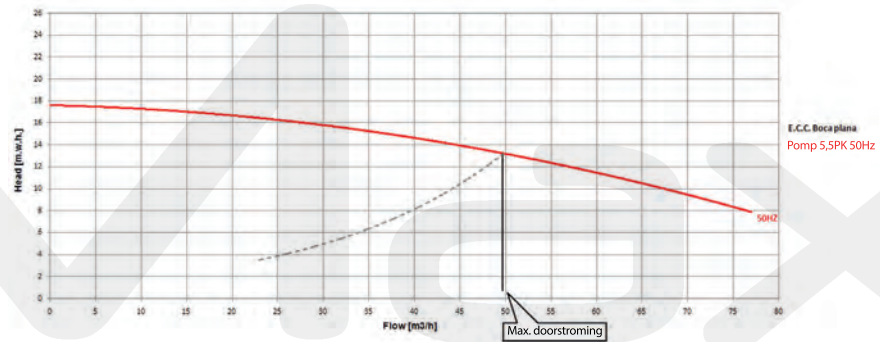

## ASTRALPOOL JETSTREAM ADVANCE ND

CODE 91/912  
ASTRALPOOL

Dé innovatie op het gebied van Jetstream systemen met topprestaties. Mondstuk met gepolijste roestvrijstalen frontpaneel RVS 316, verlichte Piëzo elektrische drukknoppen en lucht-water mondstuk. Stroom instelbaar door het toerental van de pomp aan te passen. De aanzuiging vindt plaats via twee inlaatroosters, gemaakt van gepolijst RVS 316, met een capaciteit van ieder 30 m<sup>3</sup>/uur. Maximale stroomsnelheid 12 m/s aan de uitlaat; 2,4 m/s op 1 meter afstand; 1,7 m/s op 1,5 meter afstand en 1,5 m/s op 2 meter afstand. Inclusief roestvrijstalen inbouwdeel RVS 316, twee aanzuigroosters inclusief betoninbouw delen (alleen voor versie voor foliebassins), 4,0 kW pomp (400V), schakelkast en sturingskast.



TYPE	ART. NR.	EURO
Advance ND voor Foliebaden	66043	€6.900,00

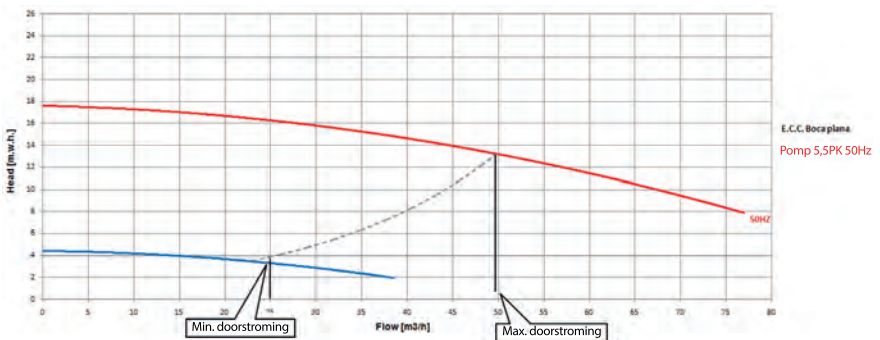

AFBEELDING AANZUIGING VOOR FOLIEBADEN.

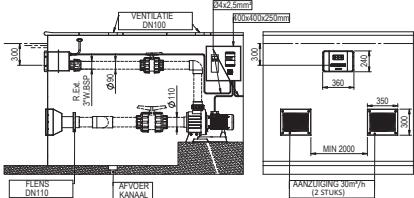



## JETSTREAMS



### JETSTREAM MET RVS COVER

CODE 91/912



Bestaat uit coverplaat in gepolijst RVS 316, nozzle unit, aan/uit schakelaar en luchtregelingsknop. \*Op aanvraag beschikbaar.

TYPE	ART. NR.	EURO
*Voor RVS Betoninbouwdeel 00243	11499	€970,00
Voor kunststof betoninbouwdeel 11502	11014	€946,00



### JETSTREAM MET KUNSTSTOF COVER ROND

CODE 91/910



Bestaat uit coverplaat, nozzle unit, aan/uit schakelaar en luchtregelingsknop. Onderdelen zijn van RVS 316. \*Op aanvraag beschikbaar.

TYPE	ART. NR.	EURO
*Voor RVS Betoninbouwdeel 00243	11500	€1.124,00
*Voor kunststof betoninbouwdeel 11502	11016	€920,00



### JETSTREAM MET KUNSTSTOF COVER RECHTHOEK

CODE 91/912



Bestaat uit coverplaat, nozzle unit, aan/uit schakelaar en luchtregelingsknop. Onderdelen zijn van RVS 316. \*Op aanvraag beschikbaar.

TYPE	ART. NR.	EURO
*Voor RVS Betoninbouwdeel 00243	11501	€970,00
*Voor kunststof betoninbouwdeel 11502	11015	€920,00



### JETSTREAM MET KUNSTSTOF COVER MET HANDVATTEN

CODE 91/912



Bestaat uit kunststof coverplaat met handgrepen, nozzle unit, aan/uit schakelaar en luchtregelingsknop. Onderdelen zijn van RVS 316.

TYPE	ART. NR.	EURO
Voor kunststof betoninbouwdeel 11502	11013	€660,00



### JETSTREAM KUNSTSTOF FRONTPANEEL MET 2 NOZZLES

CODE 91/912



Bestaat uit kunststof coverplaat met handgrepen, 2 nozzle units, aan/uit schakelaar en luchtregelingsknop. Onderdelen zijn van RVS 316. Voor RVS behuizing 05555. \*Op aanvraag beschikbaar.

TYPE	ART. NR.	EURO
*Kunststof frontpaneel	11508	€1.297,00

## JETSTREAMS



### RVS 316 HANDGREEP VOOR JETSTREAM

CODE 91/912



Voor montage op Jetstream Basic NL (66470 of 66471). \*Op aanvraag beschikbaar.

TYPE	ART. NR.	EURO
*RVS 316 handgreep voor Jetstream	65535	€235,00



### RVS 316 HANDGREEP (WIT GELAKT) VIERKANT

CODE 91/912



Speciaal ontworpen voor jetstream frontcovers 11015 en 11501. Kan ook met andere jetstream covers worden gebruikt (behalve 11013). \*Op aanvraag beschikbaar.

TYPE	ART. NR.	EURO
*RVS 316 handgreep (wit gelakt) vierkant	9447	€236,00



### RVS 316 HANDGREEP (GEPOLIJST) VIERKANT

CODE 91/912



Speciaal ontworpen voor jetstream frontcovers 11014 en 11499. Kan ook met andere jetstream covers worden gebruikt (behalve 11013).

TYPE	ART. NR.	EURO
RVS 316 handgreep (gepolijst) vierkant	00246	€236,00



### RVS 316 HANDGREEP (WIT GELAKT) ROND

CODE 91/910



Speciaal ontworpen voor jetstream frontcovers 11016 en 11500. Kan ook met andere jetstream covers worden gebruikt (behalve 11013). \*Op aanvraag beschikbaar.

TYPE	ART. NR.	EURO
*RVS 316 handgreep (wit gelakt) rond	7536	€259,00



### RVS 316 HANDGREEP (GEPOLIJST) 3/4 ROND

CODE 91/912



Speciaal ontworpen voor ECO JETSTREAM systemen 35375, 35376 en 35377. Kan ook met andere jetstream covers worden gebruikt (behalve 11013).

TYPE	ART. NR.	EURO
RVS 316 handgreep (gepolijst) 3/4 rond	37214	€225,00



### FLENSSET T.B.V. 00243

CODE 91/912



Voor baden van folie en kunststof. Compleet met afdichtingen en schroeven.  
\*Op aanvraag beschikbaar.

TYPE	ART. NR.	EURO
*Flensset t.b.v. 00243	248	€105,00

## JETSTREAMS



### KUNSTSTOF INBOUWDEEL

CODE 91/912



Inbouwdiepte 240mm. Geschikt voor baden van beton, folie en kunststof. Compleet met aansluitset, afdichtingen en 2 x 3 m kabeldoorvoer.

TYPE	ART. NR.	EURO
Kunststof inbouwdeel	11502	€457,00



### FLENSSET T.B.V. 11502

CODE 91/912



Voor baden van folie en kunststof. Compleet met afdichtingen en schroeven.

TYPE	ART. NR.	EURO
Flensset t.b.v. 11502	11503	€115,00



### MASSAGESLANG

CODE 91/912



Met de massageslang aangesloten op de jetstream nozzle kunt u van een massage genieten. Waterintensiteit kan worden aangepast. Lengte 1,5 meter.

TYPE	ART. NR.	EURO
Massage slang	00247	€64,50

dmax  
Zwembaden

## JETSTREAMS



### JETSTREAM POMPEN HORIZONTALE MONTAGE

CODE 91/912



Kunststof behuizing, dubbel geïsoleerde waaier. Motorklasse IP54. Kan direct aan het inbouwdeel worden geflenst of met lijmverbindingen worden geïnstalleerd. 2" binnendraad aansluitingen aan de voorzijde.

\*Op aanvraag beschikbaar.

TYPE	ART. NR.	EURO
*1,5 kW 230V	11505	€1.450,00
*2,2 kW 230V	25415	€2.050,00
2,6 kW 400V	11504	€1.300,00

Model	A
11505	474
25415	475
11504	516

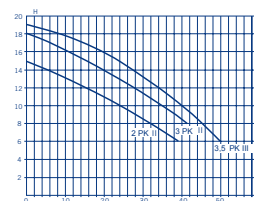
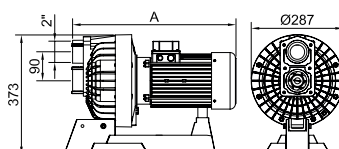

### JETSTREAM POMPEN VERTICALE MONTAGE

CODE 91/912



Speciaal samengestelde jetstream pomp met hoge flow en grote aanzuig- en persaansluitingen. Alle onderdelen die in contact komen met water zijn van RVS 304 gemaakt. Aanzuigzijde: flens Ø 110 mm, perszijde: Ø 90 mm lijmverbinding. Zorg voor voldoende watertoevoer.

\*Op aanvraag beschikbaar.



TYPE	ART. NR.	EURO
*1,5 kW 230V	28566	€1.100,00
2,2 kW 230V	28568	€1.000,00
*2,2 kW 400V	30774	€1.450,00
*3,3 kW 400V	11509	€1.615,00
*4,0 kW 400V	65549	€1.450,00

Model	A
28566	496
28568	538
30774	538
11509	571
65549	540

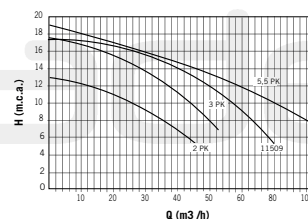
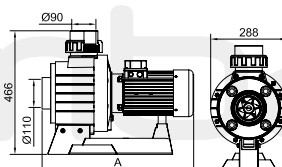

### PNEUMATISCHE SCHAKELKAST

CODE 91/912



Electro-pneumatische besturing. De jetstream pomp wordt door de knoppen op het jetstream frontpaneel bediend.

\*Op aanvraag beschikbaar.



TYPE	ART. NR.	EURO
*1,5 kW 230V	11507	€660,00
2,2 kW 230V	25456	€815,00
*2,2 kW 400V	32151	€643,00
2,6 kW 400V	11506	€660,00
3,3 kW 400V	11510	€568,00
4,0 kW 400V	65536	€493,00



## POMPSTURING



### CONDOR MOTORBEVEILIGINGSSCHAKELAAR

CODE 70/713

**Condor**

CONDOR; een goed contact met zekerheid! Condor motorbeveiligingsschakelaar staat voor kwaliteit, precisie en betrouwbaarheid. De opbouwschakelaar is voorzien van een kunststof kast. Thermische en magnetische beveiliging en in te stellen stroombereik.

TYPE	ART. NR.	EURO	NOM. STROOM BEREIK/AMP.
CMS 1,0	RB157	€70,35	0,63 - 1,0
CMS 1,6	RB158	€70,35	1,0 - 1,6
CMS 2,5	RB160	€70,35	1,6 - 2,5
CMS 4,0	RB162	€70,35	2,5 - 4,0
CMS 6,3	RB164	€70,35	4,0 - 6,3
CMS 10	RB166	€78,60	6,3 - 10,0
CMS 16	RB168	€78,60	10,0 - 16,0



### CONTROL BOX VOOR POMPEN EN ONDERWATERVERLICHTING

CODE 91/912

**ASTRALPOOL**

Motorbeveiliging (1,6 tot 10A), schakelaar, 24-uurs programmeringsklok en modulaire schakelaar met 3 standen: Auto/0/Manual.

TYPE	ART. NR.	EURO
Type A	25721	€255,00
Type B	25722	€255,00
Type C	25723	€255,00
Type D	25724	€255,00

TYPE	AMPERE	VERMOGENSBEREIK 1-FASE 230V	VERMOGENSBEREIK 3-FASE 400V
A	1.6A - 2.5A	1/4 PK	3/4 - 1 PK
B	2.5A - 4A	1/2 PK	1.5 - 2 PK
C	4A - 6.3A	3/4 - 1 PK	3 PK
D	6A - 10A	1.5 PK	4 PK



### CONTROL BOX VOOR POMPEN EN LED ONDERWATERVERLICHTING

CODE 91/916

**ASTRALPOOL**

Control box voor pomp en één set LED onderwaterverlichting. Motorbeveiliging (1,6 tot 10A), schakelaar en 24-uurs programmeerbare klok. Drie posities: Auto/0/manual. 12V 100VA. Beveiligde uitgang voor één set LED onderwaterlampen.

TYPE	ART. NR.	EURO	GEWICHT KG	VOLUME M <sup>3</sup>
Type A	74991	€297,00	4,6	0,021
Type B	74992	€297,00	4,6	0,021
Type C	74993	€297,00	4,6	0,021
Type D	74994	€297,00	4,6	0,021

TYPE	AMPERE	VERMOGENSBEREIK 1-FASE 230V	VERMOGENSBEREIK 3-FASE 400V
A	1.6A - 2.5A	1/4 PK	3/4 - 1 PK
B	2.5A - 4A	1/2 PK	1.5 - 2 PK
C	4A - 6.3A	3/4 - 1 PK	3 PK
D	6A - 10A	1.5 PK	4 PK

## FILTERSTURING



### CONTROL BOX VOOR POMP EN 2 ONDERWATER LAMPEN

CODE 91/916

Motorbeveiliging (1.6 tot 10A), schakelaar en 24 uur programmeerbare klok. 3 posities: Auto/0/manual. Voorzien van 12V 630W transformator. Beveiligde uitgang voor 2 onderwaterlampen. \* Op aanvraag beschikbaar.

TYPE	ART. NR.	EURO
Type A	69920	€359,00
Type B	69921	€359,00
Type C	69922	€359,00
*Type D	69923	€359,00

TYPE	AMPERE	VERMOGENSBEREIK 1-FASE 230V	VERMOGENSBEREIK 1-FASE 400V	VERMOGENSBEREIK 3-FASE 230V
A	1.6A - 2.5A	1/4 PK	3/4 PK - 1 PK	1/2 PK
B	2.5A - 4A	1/2 PK	1.5 PK - 2 PK	3/4 PK - 1 PK
C	4A - 6.3A	3/4 PK - 1 PK	3 PK	1.5 PK
D	6A - 10A	1.5 PK	4 PK	2 PK - 3 PK



### ASTRAL FILTERSTURINGEN - DE FILTERSTURING VOOR OPZETBADEN

CODE 91/920

Inclusief kabel en stekker en 2 aansluitmogelijkheden 230V voor hanglampen en filtersysteem. Geïntegreerde timer. Aan/uit schakelaar voor licht en aan/uit/auto schakelaar voor het filtersysteem. Inclusief 30 mA persoonlijke veiligheidsschakelaar FI (AC). Beschermingsklasse: IP65, nominale spanning: 230V/50 Hz, vooral voor bovengrondse zwembaden.

TYPE	ART. NR.	EURO
Filtersturing voor opzetbaden	CC-FPID	€211,00



## DOMPELPOMPEN

25mm tule  
1" buitendraad 32mm tule  
1 1/2" binnendraad  
1 1/2" buitendraad.



### AQUAFORTE DOMPELPOMP MET INGEBOUWDE VLOTTER

CODE 70/719

Kan vuildeeltjes tot 5 mm verpompen. Ingebouwde vlotter voor automatisch of manueel pompen. Voorzien van 1 1/2" bi.dr. aansluiting, 90° knie met 2 x 1 1/2" buitendraad en slangtule 1 1/2" bi.dr. x 32/25mm en 1" bu.dr.

TYPE	ART. NR.	EURO	MAX. FLOW	WATT	MAX. DRUK
AF250	RD348	€89,00	6 m <sup>3</sup> /h	250	6 mtr

25mm tule  
1" buitendraad 32mm tule  
1 1/2" binnendraad  
1 1/2" buitendraad.



### AQUAFORTE DOMPELPOMP MET DRIJVENDE VLOTTER

CODE 70/719

Met grote open waaier constructie voor vuildelen tot 35mm! Voorzien van drijfvlotter. Aansluiting: 1 1/2" bi.dr. aansluiting, 90° knie met 2 x 1 1/2" buitendraad en slangtule 1 1/2" bi.dr. x 32/25mm en 1" bu.dr.

TYPE	ART. NR.	EURO	MAX. FLOW	WATT	MAX. DRUK
AF400	RD349	€95,00	8 m <sup>3</sup> /h	400	5 mtr

## DAB TALLAS DOMPELPOMPEN

CODE 78/782

230 Volt pompompen met vlakzuigers, kunststof pompompen met en zonder vlotter.

TYPE	ART. NR.	EURO	MAX. FLOW	GEWICHT KG	WATT	MAX. DRUK	AANSLUITING
TALLAS E160 kunststof vlakzuiger tot 3mm	RK262	€147,00	3,5 m <sup>3</sup> /h	2.8	90	3,2 mtr	3/4"
VERTY NOVA 200 met interne verticale vlotter	RK268	€259,00	7,6 m <sup>3</sup> /h	4.2	200	6,8 mtr	1 1/4"
VERTY NOVA 400 met interne verticale vlotter	RK270	€313,00	11,8 m <sup>3</sup> /h	5.1	400	9 mtr	1 1/4"



E160

## DOMPELPOMPEN

### DAB NOVA UP DOMPELPOMP / VLAKZUIGER

CODE 78/782



180 M-A

300 M-AE

MET ELEKTRONISCHE VLOTTER

230V Drainage pomp met automatische vlotter, terugslagklep en afneembare korf voor vlakzuigniveau tot 2mm. Automatische ontluchting via airlock. Al inzetbaar vanaf 5mm water. Geschikt voor vuildeeltjes tot 10mm. Verticale aansluiting met 1¼" bi.dr. aansluiting. Slangtule 32/25mm met 1¼" en 1" bu.dr. meegeleverd. De Nova UP MAE heeft een elektronische vlotter met instelbaar inschakelniveau.

TYPE	ART. NR.	EURO	MAX. FLOW	GEWICHT KG	WATT	MAX. DRUK
Nova Up 180 M-A	RK258	€218,00	7 m <sup>3</sup> /h	5.1	190	5,2 mtr
Nova Up 180 M-NA	RK259	€205,00	7 m <sup>3</sup> /h	5.1	190	5,2 mtr
Nova Up 300 Automaat	RK254	€270,00	7,6 m <sup>3</sup> /h	5.8	380	9 mtr
Nova Up 300 M-AE	RK255	€321,00	9 m <sup>3</sup> /h	5.6	350	7,6 mtr
Nova Up 600 Automaat	RK256	€386,00	9,8 m <sup>3</sup> /h	7.3	770	13 mtr



180M-NA

### DAB NOVA FEKA DOMPELPOMPEN

CODE 78/782



NOVA

FEKA

Pomphuis, waaier, kopstuk en pomprooster van technopolymeer. Motor, rotoras en schroeven van roestvrij staal. Driedubbele dichting in oliebad. Asynchroonmotor geschikt voor onderdompeling met continue werking. De stator zit in een volledig hermetisch afgesloten omhulsel van roestvrij staal. Ingebouwde thermische beveiliging van bi-metaal. Wateropbrengsten: van 1 tot 16 m<sup>3</sup>/h met een opvoerhoogte tot 10,2 m.

- Temperatuurbereik vloeistof: van 0°C tot +35°C (voor huishoudelijke toepassingen).
- Verpompte vloeistof: NOVA: troebel water zonder vezels, FEKA: rioolwater uit septic tank.
- Korrelgrootte die door het pomprooster kan: NOVA 180 - NOVA 200: 5 mm, NOVA 300 - NOVA 600: 10 mm, FEKA 600: 25 mm.
- Minimum aanzuigniveau: NOVA 180 A: 77 mm, NOVA 180 NA-NOVA 200: 8 mm, NOVA 300: 85 mm, NOVA 600 A-FEKA 600 A: 175 mm, NOVA 600 NA-FEKA 600 NA: 38 mm.
- Maximum onderdompeling: 7 meter. Maximum duur droogdraaien: 1 minuut.
- Beschermingsklasse: IP68. Isolatieklasse: F".

TYPE	ART. NR.	EURO	GEWICHT KG	WATT	AANSLUITING	KABELLENTE
Nova 180M-A met vlotter	RK200	€190,00	4.6	220	1½"	5 mtr
Nova 180M-NA zonder vlotter	RK202	€182,00	4.8	220	1½"	10 mtr
Nova 200M-NA zonder vlotter	RK204	€219,00	4.8	220	1½"	10 mtr
Nova 300M-A met vlotter	RK206	€229,00	4.6	220	1½"	5 mtr
Nova 600M-A met vlotter	RK208	€340,00	7	550	1½"	5 mtr
Nova 600M-NA zonder vlotter	RK210	€352,00	7.5	550	1½"	10 mtr
Feka 600M-A met vlotter	RK216	€314,00	6.9	550	1½"	5 mtr
Feka 600M-NA zonder vlotter	RK218	€333,00	7.4	550	1½"	10 mtr

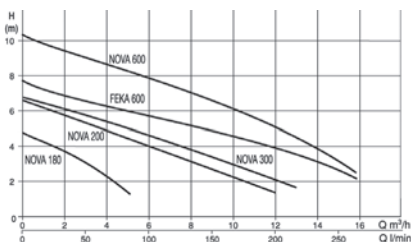



## POMPEN



VOORDRUK	L/M	M <sup>3</sup> /H
2,5 bar	50	3.0
2,0 bar	43	2.5
1,5 bar	36	2.1
1,0 bar	30	1.8

### DAB E.SYTANK 35 LITER

CODE 78/780



De E.SYTANK 35ltr is een onderbrekingsinstallatie geschikt voor het onderbreken van de waterleiding wanneer de toepassing geen drinkwater voor huishoudelijk gebruik betreft, zoals drinkwater voor (pluim)vee en dieren, water voor gebruik in laboratoria (geen drinkwater), autowasserettes, wasserijen en zwembaden. De E.SYTANK 35 LTR bestaat uit: breektank van 35 liter, pomp e.sybox mini, terugslagklep in de zuigleiding en vlotterkraan 3/4". Afmetingen 600 x 240 x 670 mm. Te verpompen vloeistof schoon, vrij van vaste bestanddelen en minerale bestanddelen, niet viskeus, niet agressief, niet gekristalliseerd en chemisch neutraal. Temperatuurbereik vloeistof: 0°C tot +40°C. Maximale omgevingstemperatuur: +50°C. Maximale werkdruk: 7,5 bar (750 kPa). Beschermingsklasse motor: IPX4. Isolatieklasse: F. \*Op aanvraag beschikbaar.

TYPE	ART. NR.	EURO	A
*E.SYTANK 35ltr	RK452	P.O.A.	173



10 LITER

### COMBI BREAKTANK MET POMP

CODE 70/719

Onderbrekingstank: verplicht bij wet voor toepassing van leidingwater voor drukverhoging en buitentoepassing. Bufferinhoud: 10 liter. Ingebouwd vlottersysteem. Aansluitmaat waterleiding 3/4". Belgaqua gekeurd en voldoet aan de norm EN 1717. Afmeting 10 liter tank zonder pomp 500 x 300 x 660 mm.

**POMP:** Pomphuis uitgevoerd in RVS 304. Motorhuis in hoogwaardig RVS 410. Mechanische asafdichting in grafiet/ceramiek. NBR O-ring in EPDM. Onderhoudsvrije en levenslang gesmeerde lager 3 waaiers in PPO. Vermogen: 0,8 Pk/600W /230V. Opbrengst: 10 tot 80 liter/min. Maximale druk: 3,4 bar. Pers-en zuigaansluiting in gietijzer. Zuig/persaansluiting 1" - 1". Zeer geluidsarm.

**FLOVAREM:** "Ready to install" waterslagdemper voor automatische pompcontrollers of pompen met ingebouwde schakeling. Gepatenteerd product voor vloeiende werking en lange levensduur van de installatie. Inhoud waterslagdemper 3 liter. Maximale druk: 10 bar. Aansluiting: boven/ onderaansluiting 1".

TYPE	ART. NR.	EURO	A
Combi breektank 10 liter	RD226	€1.149,00	174

# Zwembaden

# DMAX

## Zwembaden

# 05

# FILTERS

## PLUG & SWIM FILTERSYSTEMEN



PAGINA 4 t/m 8

## ZANDFILTERS



PAGINA 9 t/m 16

## FILTERSETS



PAGINA 17 t/m 18

## CARTRIDGE FILTERS



PAGINA 19 t/m 20

## MEERWEGKLEPPEN



PAGINA 21 t/m 22

## VOORFILTERS



PAGINA 23

## FILTERMEDIA

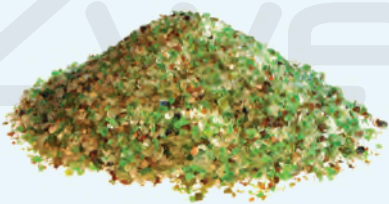

PAGINA 24 t/m 25



# ALGEMENE INFORMATIE NATUURLIJKE ZWEMBADEN



FOTO: OLLEVIER & CO

## TYPE 5 BIOPPOOL

Dit type ziet eruit als een traditioneel zwembad, maar er wordt gebruik gemaakt van de filtertechniek van een vijver. Dit type zwembad wordt ook wel Biopool of 'Hybride zwembad' genoemd. Vissen zijn in deze zwembad echter uitgesloten. Biopools maken eveneens geen gebruik van plantzones. Voor een zwembad kan het seizoen gemakkelijk worden verlengd door gebruik te maken van warmtepompen. Regelmatige verzorging en onderhoud is noodzakelijk. De bodem en wanden kunnen worden schoongemaakt met een zwembadrobot.

VOORBEELDINSTALLATIE ZWEMVIJVER TYPE 5: BIOPPOOL			
Max. volume	80m <sup>3</sup>	120m <sup>3</sup>	200m <sup>3</sup>
<b>Voorfilter</b>	UltraSieve III (SK210/SK211/SK258) / UltraSieve Low (SK350) / 8 liter voorfilter	UltraSieve III (SK210/SK211/SK258) / UltraSieve Low L (SK354) / 8 liter voorfilter	UltraSieve III (SK210/SK211/SK258) / UltraSieve Low XL (SK200) / 8 liter voorfilter
<b>Biologische filter</b>	UltraBead UB60 (SK403)	UltraBead UB100 (SK405)	UltraBead UB140 (SK407)
<b>Pomp</b>	AquaForte Prime Vario 30.000 (RD792) / Victoria Plus Silent VS 2PK (67548)	Victoria Plus Silent VS 2PK (67548)	Victoria Plus Silent VS 2PK (67548)
<b>UV-C unit</b>	Power Signal 75 watt UV-C (SB396)	Buster 140 watt amalgaam UV-C (SB397)	Buster 3 x 140 watt amalgaam UV-C (SB398)
<b>Bacteriën</b>	Dosatech doseerpomp (SL231) + Microbe-Lift Clean & Clear (SC752)	Dosatech doseerpomp (SL231) + Microbe-Lift Clean & Clear (SC752)	Dosatech doseerpomp (SL231) + Microbe-Lift Clean & Clear (SC752)
<b>Fosfaatfilter</b>	Phospat 1 (MB576) / Phosfree (TD100/TD102)	Phospat 3 (MB577) / Phosfree (TD100/TD102)	Phospat 3 (MB577) / Phosfree (TD100/TD102)
<b>Hydrolyse</b>	Elite Connect 60 LS (70037)	Elite Connect 100 LS (70039)	Elite Connect 100 LS (70039)
<b>Compleet filter-systeem</b>	AquaForte complete plug & swim pallet (TC304)	-	-

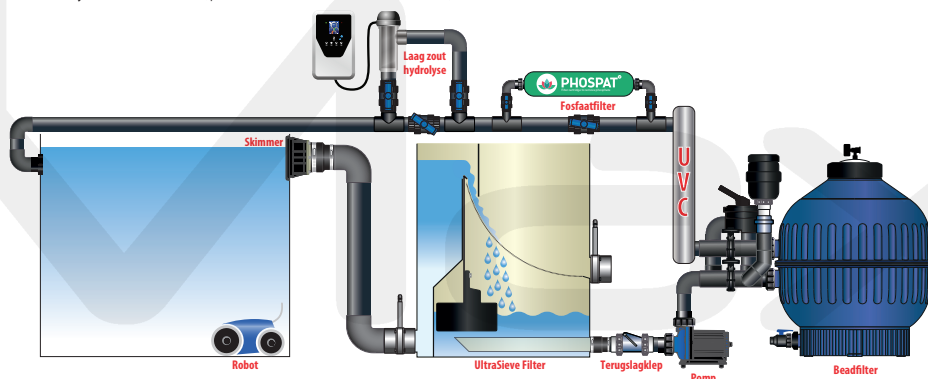

In deze filterinstallatie is een AquaForte UltraSieve gebruikt als voorfilter.

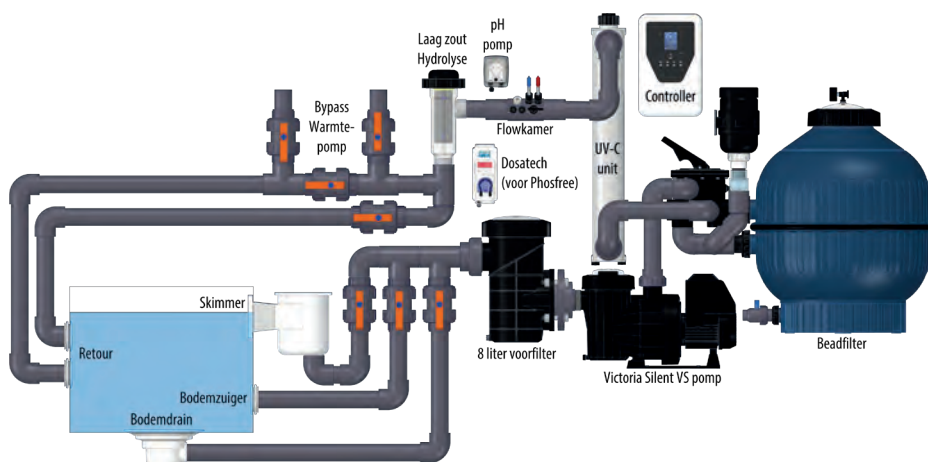

In deze bovengrondse filterinstallatie is een complete plug & swim pallet gebruikt.



# ALGEMENE INFORMATIE NATUURLIJKE ZWEMBADEN



## TYPE 4 KRISTALHELDER

Geniet van zwemmen in natuurlijk water met (beperkte) flora en fauna, mogelijk gescheiden van het zwemgedeelte. De constructie en de filtertechniek van deze zwemvijver garanderen het hele jaar door kristalhelder zwemwater. Energiezuinige pompen lopen gedurende het seizoen 24/7. Regelmatige verzorging en onderhoud is noodzakelijk. In zwemvijver type 4 voegen we fosfaat verminderende producten toe voor minder algengroei op de wanden en bodem. Kristalheldere zwemvijvers bieden een biologische zwemervaring.

VOORBEELD FILTERINSTALLATIE ZWEMVIJVER TYPE 4: KRISTALHELDER

Max. volume	80m <sup>3</sup>	120m <sup>3</sup>	200m <sup>3</sup>
<b>Voorfilter</b>	UltraSieve III (SK210/SK211/SK258) / UltraSieve Low (SK350) / SkimmerSieve Low (SK362)	UltraSieve III (SK210/SK211/SK258) / UltraSieve Low L (SK354) / SkimmerSieve Low (SK362)	UltraSieve III (SK210/SK211/SK258) / UltraSieve Low XL (SK200) / SkimmerSieve Low (SK362)
<b>Biologische filter</b>	UltraBead UB60 (SK403)	UltraBead UB100 (SK405)	UltraBead UB140 (SK407)
<b>Pomp</b>	AquaForte Prime Vario 30.000 (RD792)	Victoria Plus Silent VS 2PK (67548)	Victoria Plus Silent VS 2PK (67548)
<b>UV-C unit</b>	Power Signal 75 watt UV-C (SB396)	Buster 140 watt amalgaam UV-C (SB397)	Buster 3 x 140 watt amalgaam UV-C (SB398)
<b>Bacteriën</b>	Dosatech doseerpomp (SL231) + Microbe-Lift Clean & Clear (SC752)	Dosatech doseerpomp (SL231) + Microbe-Lift Clean & Clear (SC752)	Dosatech doseerpomp (SL231) + Microbe-Lift Clean & Clear (SC752)
<b>Fosfaatfilter</b>	Phospat 1 (MB576)	Phospat 3 (MB577)	Phospat 3 (MB577)
<b>Compleet filter-systeem</b>	AquaForte complete plug & swim pallet (TC306)	-	-

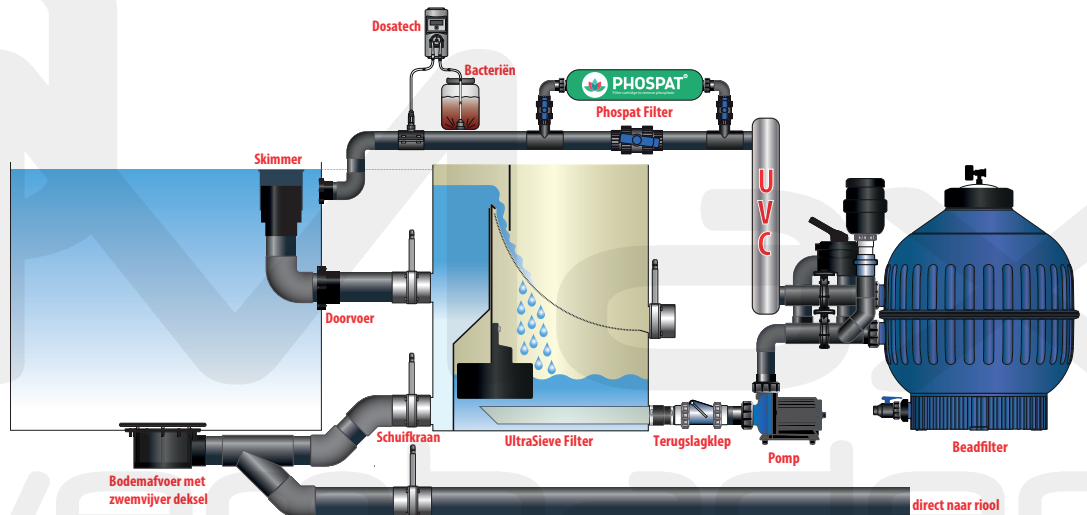

In deze filterinstallatie is een AquaForte UltraSieve gebruikt als voorfilter.

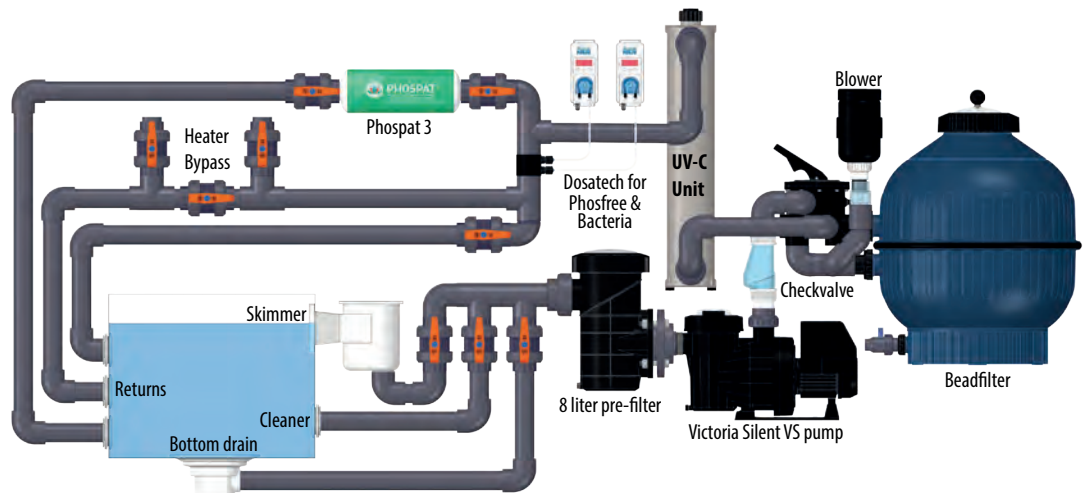

In deze bovengrondse filterinstallatie is een complete plug & swim pallet gebruikt.

# PLUG & SWIM FILTERSYSTEMEN

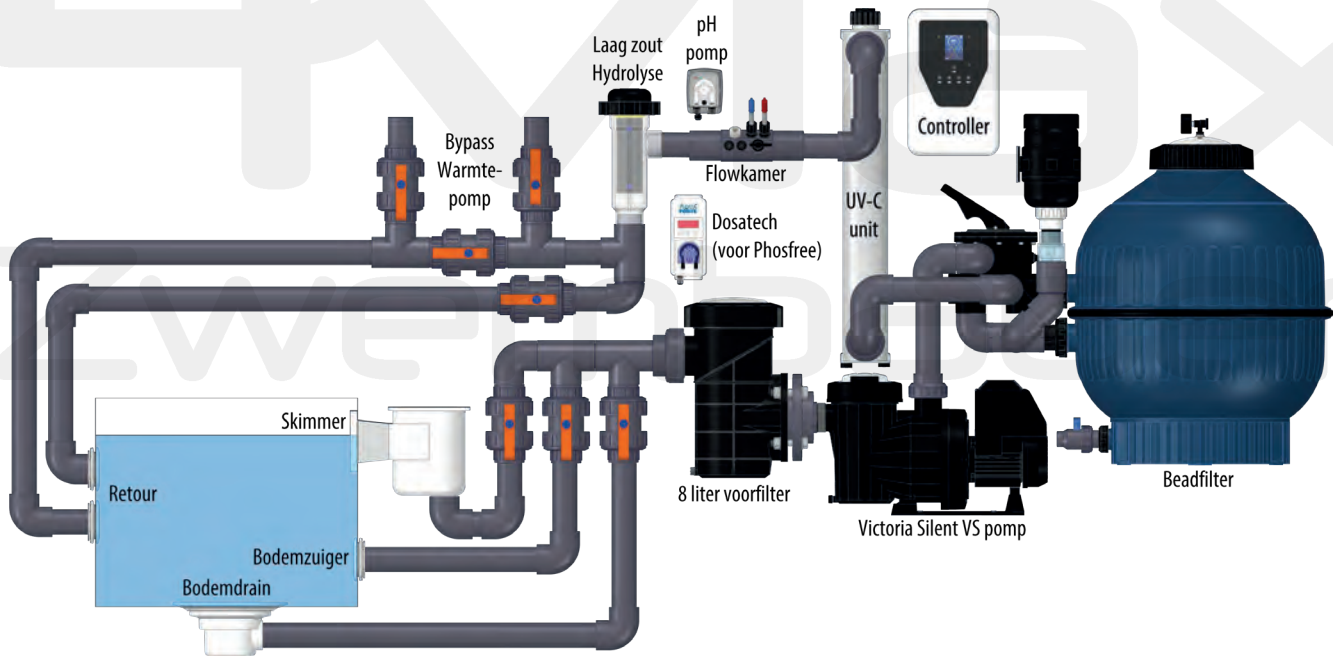
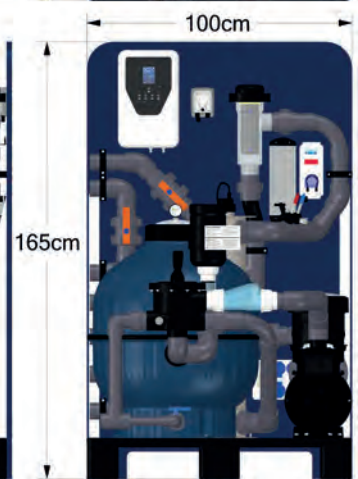
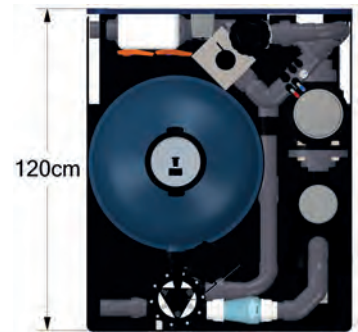

## PLUG & SWIM FILTERSYSTEMEN



Plug-and-play



Veilig



Ecologische filtratie



Energiebesparend



Waterbesparend



Minder chemicaliën

### AQUAFORTE PRIME COMPLETE PLUG & SWIM PALLET BIPOOL TYPE 5

De ideale oplossing voor professionele en compacte biopool filtratie! Dit filtersysteem wordt compleet voorgemonteerd geleverd op een kunststof pallet met HDPE achterwand. Alleen de stroomtoevoer kabel moet nog worden aangesloten op de verdeeldoos.

Dit filtersysteem is geschikt voor  $\pm 80\text{m}^3$  biopool. Dankzij de zelfaanzuigende pomp kan deze installatie zowel bovengronds als ondergronds worden gebruikt.

Dit pallet systeem is ook 100% geschikt om een traditioneel (chlor)zwembad om te bouwen tot biopool!

#### ECOLOGISCHE FILTRATIE

Duurzame filtratie door optimaal gebruik van water, energie en waterbehandelingsmiddelen. Milieuvriendelijk en besparing in gebruikskosten.

#### WATERBESPAREND

Het Beadfilter wordt gereinigd met behulp van een blower, waardoor slechts een beperkte hoeveelheid water wordt weggespoeld tijdens het terugspoelen.

#### ENERGIEBESPAREND

Optimale waterdoorstroom door een lage filterweerstand. Hierdoor kan eenzelfde filtervolume worden behaald met minder energieverbruik.

#### MINDER CHEMICALIËN

Desinfectie op basis van zout hydrolyse in combinatie met UV-C en fosfaatcontrole. Optimale waterverversing zorgt voor besparing op de waterbehandelingsproducten.

#### PLUG AND PLAY

Dit complete filtersysteem wordt voorgemonteerd geleverd op een kunststof pallet met HDPE achterwand.

#### VEILIG

AquaForte stelt het welzijn van zwembadbezoekers en hun omgeving voorop. Het realiseren van gezond, helder en schoon zwembadwater staat centraal bij dit filtersysteem.

#### TECHNISCHE KENMERKEN:

3 x inlaat 63mm voorzien van kogelkranen voor het voorfilter.

2 x retour 63mm (afzonderlijk regelbaar met kogelkraan  $\varnothing 63\text{mm}$ ).

Bypass systeem voor warmtepomp voorzien van kogelkranen 63mm.

1 x extra groot voorfilter (8 liter!) met eenvoudig te reinigen filterkorf.

1 x Victoria Silent VS pomp

1 x AquaForte UltraBead UB-60 filter.

1 x AquaForte Buster 140 watt UV-C.

1 x Astral Elite Connect 100LS laag zout hydrolyse systeem met pH & Redox optie, doseerpomp en multifunctionele flowkamer.

1 x AquaForte Dosatech voor de dosering van Phosfree fosfaatverwijderaar.

1 x verdeeldoos voor 6 stekkers met 16A zekering en 30mA lekstroombeveiliging.

CODE 90/905

AQUA FORTE

PRIME

5 YEAR WARRANTY

PROFESSIONAL ADVICE RECOMMENDED



TYPE	ART. NR.	EURO	MAX. ZWEMVIJVER
Plug & Swim Pallet Type 5 met Victoria Silent VS	TC304	€11.250,00	$\pm 80\text{m}^3$



SCAN DE QR CODE VOOR MEER INFORMATIE OVER DE P&S BIPOOL PALLET TYPE 5



## PLUG & SWIM FILTERSYSTEMEN



### AQUAFORTE PRIME COMPLETE PLUG & SWIM PALLET BIPOOL TYPE 4

De ideale oplossing voor professionele en compacte biopool filtratie! Dit filtersysteem wordt compleet voorgemonteerd geleverd op een kunststof pallet met HDPE achterwand. Alleen de stroomtoevoer kabel moet nog worden aangesloten op de verdeelbuis. Dit filtersysteem is geschikt voor ±80m<sup>3</sup> biopool of (koi)vijvers tot 40m<sup>3</sup>. Dankzij de zelfaanzuigende pomp kan deze installatie zowel bovengronds als ondergronds worden gebruikt.

CODE 90/905

AQUAFORTE

PRIME

5 YEAR WARRANTY

PROFESSIONAL ADVICE RECOMMENDED

#### ECOLOGISCHE FILTRATIE

Duurzame filtratie door optimaal gebruik van water, energie en waterbehandelingsmiddelen. Milieuvriendelijk en besparing op bedrijfskosten.

#### WATERBESPAREND

De Beadfilter wordt voornamelijk gereinigd met een blower, waardoor slechts een beperkte hoeveelheid water wordt weggespoeld tijdens het terugspoelen. Dit water is 100% recyclebaar voor tuinbesproeiing!

#### ENERGIEBESPARING

Optimale waterdoorstroming door een lage filterweerstand. Hierdoor wordt hetzelfde filtervolume bereikt met minder energieverbruik. Dankzij de pomp met variabele snelheid resulteert dit in een lager energieverbruik.

#### GEEN CHEMICALIËN!

Ontsmetting op basis van UV-C en algenbestrijding is gebaseerd op fosfaatverwijderaars en het gebruik van vloeibare nuttige bacteriën. Deze bacteriën verwijderen ook het meeste organische afval uit het water. Dit systeem is 100% biologisch en daarom ook veilig te gebruiken voor vijvers met vissen!

#### VEILIG

AquaForte stelt het welzijn van zwemliefhebbers en het milieu voorop. Het realiseren van gezond, helder en schoon zwemwater staat centraal in dit filtersysteem.

#### TECHNISCHE KENMERKEN:

- 3 x Inlaat 63mm voorzien van kogelkranen voor het voorfilter.
- 3 x Retour 63mm (afzonderlijk regelbaar met kogelkraan Ø63mm).
- Bypass systeem voor warmtepomp voorzien van kogelkranen 63mm.
- Bypass systeem voor Phospat cartridge filter met kogelkranen 63mm.
- 1 x Extra groot voorfilter (8 liter!) met eenvoudig te reinigen filterkorf.
- 1 x Victoria Silence VS pomp.
- 1 x AquaForte UltraBead UB-60 filter.
- 1 x AquaForte Buster 140 watt UV-C
- 1 x AquaForte Phospat 3 cartridge filter om fosfaat te verwijderen.
- 2 x AquaForte Dosatech voor de dosering van Phosfree. (vloeibare fosfaatverwijderaar) en Microbe-lift bacteriën
- 1 x Verdeelbuis voor 6 stekkers met 16A zekering en 30mA lekstroombeveiliging.

TYPE	ART. NR.	EURO
Plug & Swim Pallet Type 4	TC306	€9.500,00

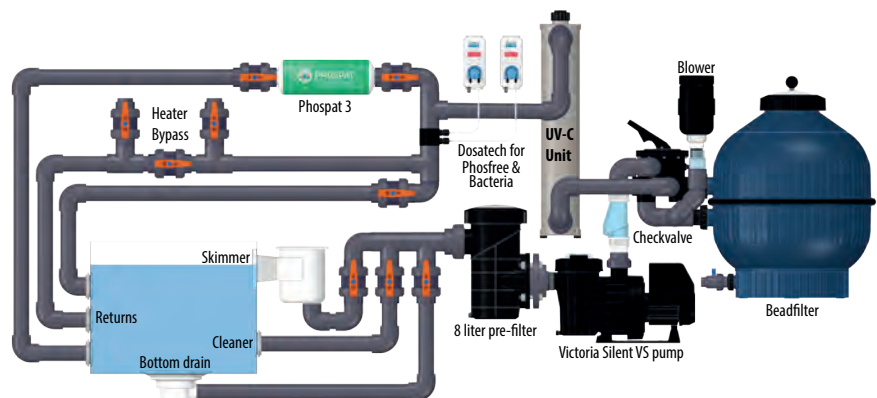



# PLUG & SWIM FILTERSYSTEMEN



## PLUG & SWIM FILTER PALLET

CODE 90/905



AFMETING PALLET: 100 X 120 CM

AFMETING WAND: 100 X 160 CM

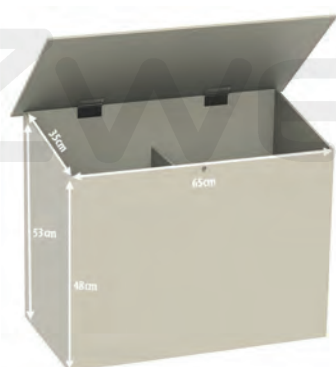

CHLOOR/ZUUR BEWAARBOX

Compleet geïnstalleerd filtersysteem op kunststof pallet. Geschikt voor zwembaden tot 50m<sup>3</sup>.

Systeem bestaat uit:

- Astral Cantabric Ø600 zandfilter met zijaansluiting.
- Astral Victoria Plus 1 PK zwembadpomp.
- Astral Controlbox voor pomp & onderwaterlampen.
- Technopool (pH/Rx control).
- Blue Lagoon 75 watt Saltwater UV-C.
- Flowkamer voor pH/Rx sensoren & aardeaansluiting.
- 3 inlaten Ø50 mm.
- 2 retouren Ø50 mm.
- Bypass systeem Ø50 mm voor verwarming.
- Ø50 mm vuilafvoer.
- Voorgemonteerd op kunststof pallet met PE achterwand.
- Getest op druk (lucht).
- Inclusief filtermedia.

TYPE	ART. NR.	EURO
Plug & Swim Filter Pallet	TC300	€5.250,00
Afsluitbare Chloor/Zuur bewaarbox	TC112	€400,00
Opslagbak voor 25/30 liter kan	AC20552	€129,00

# PLUG & SWIM FILTERSYSTEMEN



102 X 102 X 200 CM

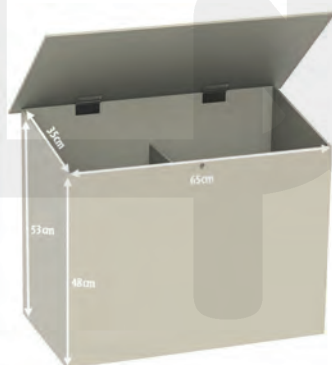

CHLOOR/ZUUR BEWAARBOX

## PLUG & SWIM FILTER CABIN

- Bespaar meer dan 25 uur montage tijd.
- Bespaar op dure flexibele slang.
- Geen boorwerken.
- Geen schade door openbreken paden of gazon.
- Tijdsbesparing op het uitrekenen van de installatie.

Met alleen het aanleggen van een zwembad bent u er nog niet. U dient na te denken over de filterpomp, de zandfilter, de aansturing, het leidingwerk en de gewenste doseringen. De Plug & Swim Filter Cabin is dé oplossing voor 'alles in één' filtratie van uw zwembadwater. In de Filter Cabin zijn hoogwaardige zwembadproducten van merken als Sugar Valley, Blue Lagoon UV-C en Astral op een efficiënte manier geïntegreerd en voormonteerd. Dit met het doel een zwembad op een effectieve, snelle en veilige manier te voorzien van een gebruiksvriendelijk en compleet filtratiesysteem.

CODE 90/905



### TECHNISCHE GEGEVENS VOOR ALLE MODELLEN:

- 3 x Ø63 mm aanvoer met kogelkranen, 2 x Ø63 mm retour, 1 x Ø50 mm afvoer met kogelkraan.
- Astral Victoria Plus Silent 1 PS zwembadpomp & Cantabric 600 Filter (incl. filtermedium).
- Bypass (3 x Ø63 mm kogelkranen) voor heater/warmtepomp.
- pH & Redox sensor.
- Blue Lagoon 75 watt Saltwater UV-C (m.u.v. TC109).
- Relais kast met alle elektrische aansluitingen voor pomp, verlichting, etc.
- Voorzien van LED verlichting met bewegingssensor en standkachel als vorstbeveiliging.
- Temperatuursensor.
- Aardingsset.

### TECHNISCHE SPECIFICATIES SUGAR VALLEY PER MODEL:

- TC102: Sugar Valley Station met 2 doseerpompen voor pH en chloor.
- TC104: Sugar Valley Hidrolife Sal 16 (zoutelectrolyse > 3 gr/l zout) met 1 doseerpomp voor pH.
- TC106: Sugar Valley Oxilife OX1 (hydrolyse met 1,5 gr/l zout) met 1 doseerpomp voor pH.
- TC108: Sugar Valley Aqua Scenic HD1 (hydrolyse < 1 gr/l zout + koperionisatie) en 1 doseerpomp voor pH.
- TC109: Sugar Valley Aqua Scenic HD2 (hydrolyse < 1 gr/l zout + dubbele koperionisatie unit) en 1 doseerpomp voor pH.

De TC106A, TC108A en TC109A zijn voorzien van een variabele snelheid pomp (67547, Victoria Silent Plus VS 1PK).

\* Op aanvraag leverbaar.

TYPE	ART. NR.	EURO
*P&S met Chloor/Zuur Dosersysteem	TC102	€10.750,00
*P&S met Zoutelectrolyse Systeem	TC104	€11.500,00
*P&S met Oxilife OX1 Systeem	TC106	€11.500,00
*P&S met Oxilife OX1 Systeem incl. VS pomp	TC106A	€11.500,00
*P&S met AquaScenic HD1 Systeem	TC108	€12.750,00
*P&S met AquaScenic HD1 Systeem incl. VS pomp	TC108A	€12.750,00
*P&S met AquaScenic HD2 Systeem	TC109	€13.250,00
*P&S met AquaScenic HD2 Systeem incl. VS pomp	TC109A	€13.250,00
*Lege Cabine	TC100	€3.250,00
Afsluitbare Chloor/Zuur bewaarbox	TC112	€400,00
Opslagbak voor 25/30 liter kan	AC20552	€129,00

# ZANDFILTERS - ASTRALPOOL



## MEDITERRANEO TOP & SIDE MOUNT FILTER

CODE 93/931  
**ASTRALPOOL**

Het Mediterraneo filter is gemaakt van spuitgiet thermoplastisch materiaal waarbij gebruik gemaakt is van de meest geavanceerde lastechniek voor een ongekende prijs/kwaliteit-verhouding. Voorzien van manometer, waterafvoer en handmatige ontluchting. Zeswegklep niet inbegrepen bij zij aansluiting modellen (los bestellen). Transparante deksel. Max. filtratie van 50 m<sup>3</sup>/u/m<sup>2</sup>. Max. werkdruk(bij de sidemount filter): 2,5 kg/cm<sup>2</sup>. \*Op aanvraag beschikbaar.

	DIAMETER	AANSLUITINGEN	MAX. FLOW	ZAND (NIET INBEGREPEN)	MAX. WERKDRUK	INHOUD BAD	AFMETINGEN				
							ØD	H	M	N	
	Ø MM.	INCHES	M <sup>3</sup> /H	KG	KG/CM <sup>2</sup>		MM				
TOP	FM400T	400	1 1/2"	6	± 60	1.40	48	Ø 462	770	635	635
	FMS00T	500	1 1/2"	9	± 100	1.40	72	Ø 594	970	801	737
	FM600T	600	1 1/2"	14	± 150	1.40	112	Ø 672	1043	874	810
SIDE	FM400L	400	1 1/2"	6	± 60	1.40	48	Ø 462	690	347	222
	FMS00L	500	1 1/2"	9	± 100	1.40	72	Ø 594	789	387	262
	FM600L	600	1 1/2"	14	± 150	1.40	112	Ø 672	862	416	291

TYPE	ART. NR.	EURO	AANSLUITINGEN
Mediterraneo Top Ø400 mm (incl. klep)	FM400T	€458,00	38 mm tule
Mediterraneo Top Ø500 mm (incl. klep)	FMS00T	€522,00	1 1/2"
*Mediterraneo Top Ø600 mm (incl. klep)	FM600T	€615,00	1 1/2"
*Mediterraneo Side Ø400 mm (excl. klep)	FM400L	€365,00	-
Mediterraneo Side Ø500 mm (excl. klep)	FMS00L	€425,00	-
Mediterraneo Side Ø600 mm (excl. klep)	FM600L	€475,00	-
1 1/2" klep-(zij-aansluiting) - 'Bajonet'	20569	€92,30	-
1 1/2" klep-(zij-aansluiting) - 'Classic Plus'	73950	€104,00	-

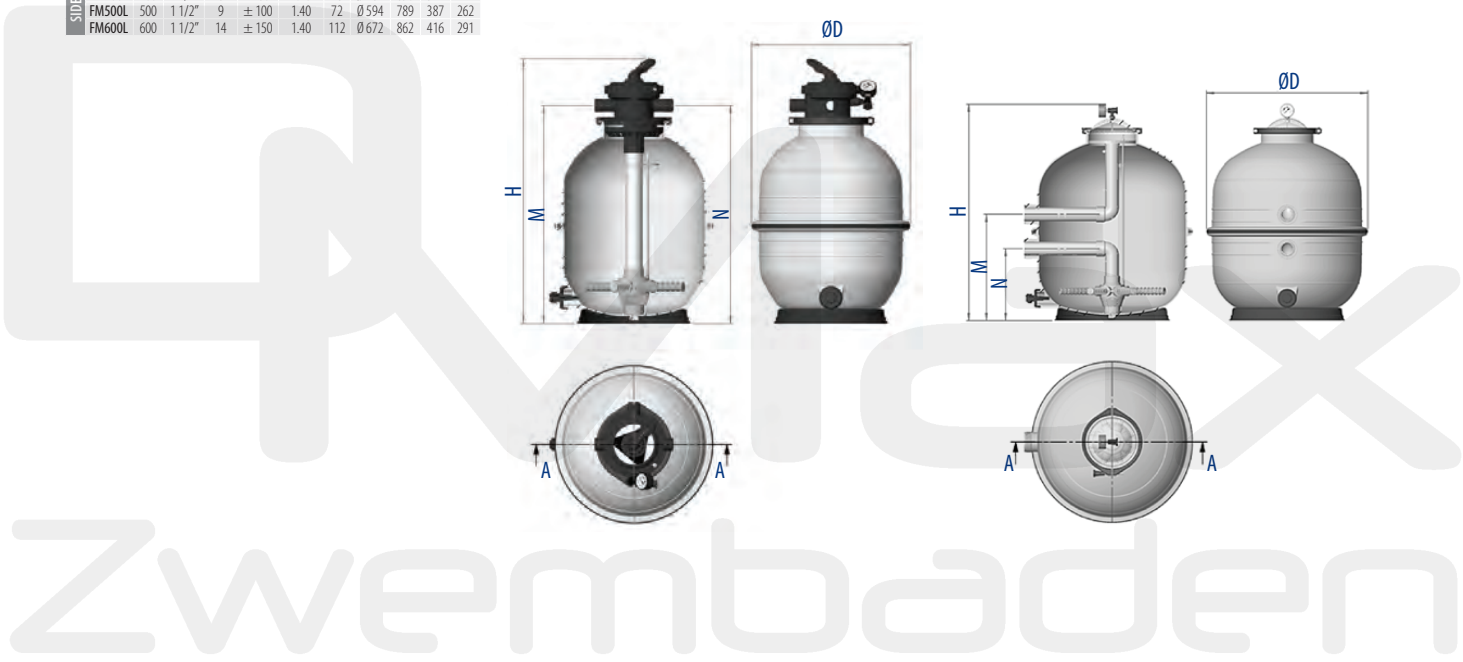
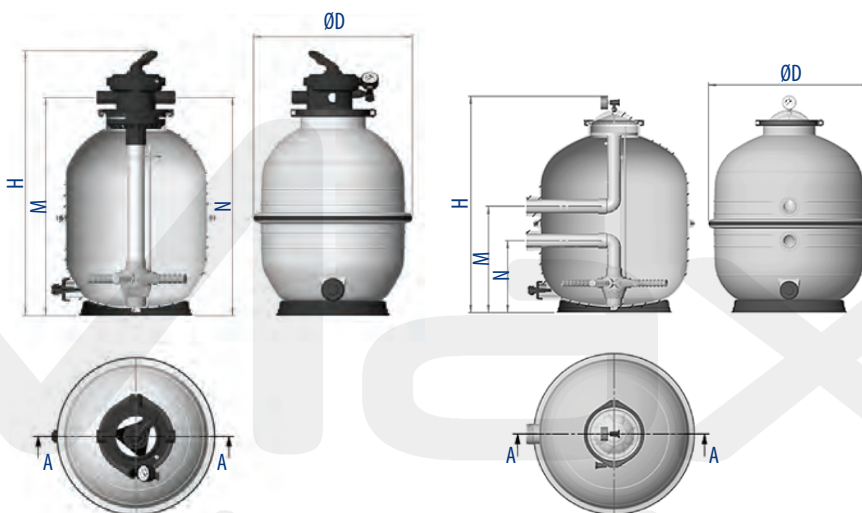

# ZANDFILTERS - AQUASPHERE



## AQUASPHERE POLYESTER SIDE MOUNT FILTER

CODE 94/945

AQUA  
SPHERE

Polyester versterkt filter afgewerkt met een gel coating in de kleur zwart. Het

filter is voorzien van een transparante deksel, manometer en 1/4" lucht- en

waterdrain. Maximale temperatuur: 50°C. Maximale druk: 2,5 bar. Meerwegklep niet

inbegrepen (apart bestellen). Uitgerust met 1" collectorarmen en eenvoudig te verwijderen diffuser met schroefdraad.

TYPE	ART. NR.	EURO
AquaSphere polyester zandfilter 500mm (excl. Klep)	42017CL01	€495,00
AquaSphere polyester zandfilter 600mm (excl. Klep)	42018CL01	€525,00
AquaSphere polyester zandfilter 750mm (excl. Klep)	42020CL01	€775,00
1 1/2" 6-wegklep (zij-aansluiting) - 'Bajonet'	20569	€92,30
1 1/2" 6-wegklep (zij-aansluiting) - 'Classic Plus'	73950	€104,00
2" 6-wegklep (zij-aansluiting) - 'Bajonet'	28512	€149,00
2" 6-wegklep zwart (zij-aansluiting) - 'Classic Plus'	74862	€163,00

CODE	MODEL (MM)	AANSLUITINGEN (MM/INCH)		FILTER SNELHEID (M <sup>3</sup> /H/M <sup>2</sup> )	FILTER OPP. (M <sup>2</sup> )	FLOW (M <sup>3</sup> /H)	MAX. DRUK (BAR)	ZAND (0.4-0.8MM) (KG)	GLAS (KG-MM)	NETTO GEWICHT (KG)	D (MM)	H (MM)	M (MM)	N (MM)
		MM	INCH											
42017CL01	500	50	1 1/2"	50	0.19	9	2,5	85	65kg - 0,5-1mm 17kg - 3-7mm	20	520	760	418	293
42018CL01	600	50	1 1/2"	50	0.30	14	2,5	125	96kg - 0,5-1mm 25kg - 3-7mm	21	630	805	446	321
42020CL01	750	63	2"	50	0.44	21	2,5	290	223kg - 0,5-1mm 58kg - 3-7mm	33	780	940	555	325

Indien u deze filter voorziet van een Besgo terugspoelventiel, dan heeft u onderstaande componenten nodig:

### 500/600mm filter:

1 x AS083103  
1 x 04972R0055

### 750mm filter:

1 x AS083203  
2 x 4405010107

### Compressor en aansluitset:

TA614  
AS083701



Besgo  
terugspoelventiel



▪ Conus diffuser



▪ 1" collector armen

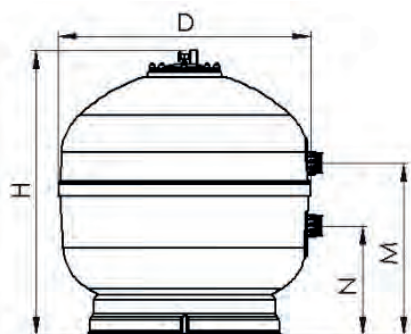



# ZANDFILTERS - ASTRALPOOL



## CANTABRIC FILTER

CODE 91/911

ASTRALPOOL

Geïnjecteerde kunststof behuizing met ingebouwde basis. Uitstekende prijs-prestatieverhouding. De bovenste en onderste delen zijn thermisch gelast. Wordt geleverd met manometer, manuele ontluister en waterdrain. De meerwegklep en de bovenste transparante kap zijn op een gebruiksvriendelijke manier bevestigd met behulp van een ABS-ring met schroefdraad. Maximum filtratiesnelheid: 50 m<sup>3</sup>/u/m<sup>2</sup>. Maximale werkdruk: 2,5 kg/cm<sup>2</sup>. Ivoorkleur. De Cantabric filters voldoen aan DIN EN 16713-1. Wordt zonder zeswegklep geleverd (apart bestellen)!

TYPE	ART. NR.	EURO	GEWICHT KG	VOLUME M <sup>3</sup>	FILTERCAPACITEIT M <sup>3</sup> /H
Cantabric filter Top-mount Ø400 mm 1 1/2" (incl. klep)	22399	€600,00	10.7	0.23	6.5
Cantabric filter Top-mount Ø500 mm 1 1/2" (incl. klep)	15780	€675,00	17.5	0.37	10
Cantabric filter Top-mount Ø600 mm 1 1/2" (incl. klep)	15781	€775,00	19.9	0.49	14
Cantabric filter Top-mount Ø750 mm 2" (incl. klep)	23866	€1.375,00	38	0.75	22

Cantabric filter Side-mount Ø400 mm 1 1/2" (excl. klep)	22398-0100	€485,00	9	0.15	6.5
Cantabric filter Side-mount Ø500 mm 1 1/2" (excl. klep)	15782-0100	€575,00	15.8	0.29	10
Cantabric filter Side-mount Ø600 mm 1 1/2" (excl. klep)	15783-0100	€695,00	17.8	0.4	14
Cantabric filter Side-mount Ø750 mm 2" (excl. klep)	15784-0100	€1.125,00	35	0.67	22
Cantabric filter Side-mount Ø900 mm 2 1/2" (excl. klep)	22402-0100	€2.100,00	49	1.3	32



CLASSIC PLUS

TYPE	ART. NR.	EURO	GEWICHT KG	VOLUME M <sup>3</sup>	FILTERCAPACITEIT M <sup>3</sup> /H
1 1/2" 6-wegklep (zij-aansluiting) - 'Bajonet'	20569	€92,30	-	-	-
1 1/2" 6-wegklep (zij-aansluiting) - 'Classic Plus'	73950	€104,00	-	-	-
2" 6-wegklep (zij-aansluiting) - "Bajonet"	28512	€149,00	-	-	-
2" 6-wegklep zwart (zij-aansluiting) - "Classic Plus"	74862	€163,00	-	-	-
2 1/2" 6-wegklep (zij-aansluiting)	24837	€556,00	-	-	-

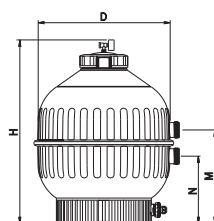
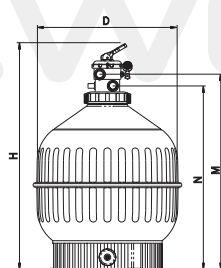

	TOP-MOUNT 6-WEGKLEP				SIDE-MOUNT 6-WEGKLEP				
	22399	15780	15781	23866	22398	15782	15783	15784	22402
Ø D (mm)	400	500	600	750	400	500	600	750	900
H (mm)	894	1009	1069	1250	715	800	875	1045	1215
M (mm)	744	829	894	1098	380	415	445	575	675
N (mm)	680	765	830	1023	255	290	320	345	405
Aansluitingen	1 1/2"	1 1/2"	1 1/2"	2"	1 1/2"	1 1/2"	1 1/2"	2"	2 1/2"
Zandafvoer	1 1/2"	1 1/2"	1 1/2"	2"	2"	2"	2"	2"	2"
Filtercapaciteit (m <sup>3</sup> /h)	6,0	9,0	14,0	21,0	6	9	14	21,0	30,0
Max. zwembadgrootte (m <sup>3</sup> )	25	40	55	88	48	72	112	88	125
Max. Bedrijfsdruk (bar)	2,5	2,5	2,5	2,5	2,5	2,5	2,5	2,5	2,5
Zand (kg)	60	100	150	300	60	100	150	300	550
Glas 0,5 - 1,0 mm (kg)	42	70	105	210	42	70	105	210	385
Glas 3,0 - 7,0 mm (kg)	11	19	28	57	11	19	28	57	104
Nettogewicht (kg)	8	14	15	25	7	12	14	24	34
Volume (m <sup>3</sup> )	0,23	0,37	0,49	0,83	0,15	0,29	0,4	0,67	1,30

Indien u deze filter voorziet van een Besgo terugspoelventiel, dan heeft u onderstaande componenten nodig:

**400/500/  
600mm filter:**  
1 x AS083103  
1 x 04972R0055

**750mm filter:**  
1 x AS083203  
2 x 4405010107

**900mm filter:**  
1 x AS083302  
1 x 4404180116

**Compressor en aansluitset:**  
TA614  
AS083701



Besgo terugspoelventiel

# ZANDFILTERS - ZODIAC



## MS FILTER

Het Zodiac MS filter biedt een zeer solide filtersysteem voor alle typen zwembaden met een inhoud tot 170 m<sup>3</sup>. De duurzame polyester filters zijn ontworpen om te werken met zowel filterzand als filterglas. Het filter is gemakkelijk in onderhoud.

CODE 95/962



### SPECIFICATIES:

- Glasvezel versterkt polyester filtertank.
- Manometer op het deksel d.m.v. schroefdraad.
- Draadverbindingen voor een eenvoudig onderhoud (meerwegkraan en leidingen).

### INBEGREPEN ACCESSOIRES:

- Meerwegklep (side-mount).
- Drukventiel en ontluichtingsset.
- Vuldop filtermedia.
- 3/8" (water) / 2 1/2" (filtermedia behalve type MS 470).

3 Jaar garantie en 10 jaar garantie op de filtertank.

\*Op aanvraag beschikbaar.

TYPE	ART. NR.	EURO
*MS 470	ZF120	€664,00
MS 530	ZF122	€731,00
MS 650	ZF124	€796,00
*MS 800	ZF126	€1.192,00
*MS 950	ZF128	€1.457,00

TECHNISCHE SPECIFICATIES					
	MS 470	MS 530	MS 650	MS 800	MS 950
Diameter filtertank (mm)	475	532	645	798	950
Maximale flow (m <sup>3</sup> /uur)	8.0	10.2	15.8	23.3	30.0
Filteroppervlakte (m <sup>2</sup> )	0.16	0.2	0.32	0.47	0.66
Diameter draadverbindingen		1 1/2"		2"	
Totaalgewicht	75	90	135	270	435
Aantal zakken - Filterglas 1.0/3.0 mm	15	15	30	45	75
Aantal zakken - Filterglas 0.7/1.3 mm	60	75	105	225	375
Totaalgewicht zand	85	100	160	310	485
Werkdruk (bar of kg/cm <sup>2</sup> )	0,2 – 0,8 (pomp met variabele snelheid); 0,4 – 1,4 (pomp met vaste snelheid)				
Maximale druk (bar of kg/cm <sup>2</sup> )	2.5				

\*: Voor 50 m<sup>3</sup>/uur/m<sup>2</sup> filtratiesnelheid

## JUPITER-PRO SIDE MOUNT FILTER

CODE 93/931

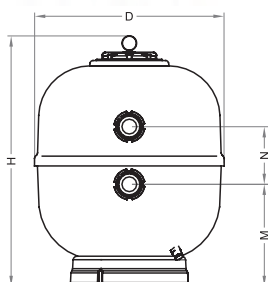

Gemaakt van polyester. Uitstekende afwerking. Kleur: antraciet grijs. Waterafvoer 1/4".

Zandafvoer 2 1/2" in de modellen Ø780 en Ø925. Doorzichtig deksel met schroefdraad.

Voorzien van 1" collector armen en diffuser gemaakt van duurzaam kunststof.

Inclusief manometer, handmatige waterafvoer, automatische en handmatige ontlufter. Klep aansluiting is compatibel met Pentair meerwegklep. Maximale druk 2,5 bar. Meerwegklep niet inbegrepen (apart bestellen).

TYPE	ART. NR.	EURO
Jupiter-Pro Ø480 mm	613825	€702,00
Jupiter-Pro Ø625 mm	613835	€780,00
Jupiter-Pro Ø780 mm	613845	€1.097,00
Jupiter-Pro Ø925 mm	613855	€1.431,00
1 1/2" Meerwegklep	61395	€115,00
2" Meerwegklep	61396	€172,00

JUPITER-PRO	613825	613835	613845	613855
Ø D (mm)	480	625	780	925
H (mm)	700	760	950	1180
M (mm)	274	337	410	480
N (mm)	190	190	190	190
Aansluiting	1 1/2"	1 1/2"	2"	2"
Flow (m <sup>3</sup> /u)	9	14	22	33
Zand (kg)	75	100	175	250
gravel 1-2 mm	25	50	75	125

# ZANDFILTERS - ASTRALPOOL



## EUROPE FILTERS

De Europe filters zijn polyester filters van zeer hoogwaardige kwaliteit met 5 jaar garantie. Aan de bovenzijde heeft het filter een grote opening van 285mm, welke afgedicht wordt door een transparante methacrylaat deksel. De speciale conisch gevormde diffusor met deksel zorgt voor een zeer goede waterverdeling. Het filter is voorzien van een manometer en een 1/4" waterdrain. Het 600mm filter is voorzien van een 2" aansluiting wat ten goede komt van het drukverlies in het watercircuit. Werkdruk: 2,5 bar. Zanddrain: 2 1/2". Kleur: Ral 5015. Wordt zonder zeswegklep geleverd (apart bestellen)! \*Op aanvraag beschikbaar.

CODE 91/911  
ASTRALPOOL



TYPE	ART. NR.	EURO	MAX. FLOW	HOOGTE
Europe Pro filter 500mm-1 1/2" (excl. Klep)	64990-0100	€1.143,00	9,5m <sup>3</sup> /h	724mm
Europe Pro Long filter 500mm-1 1/2" (excl. Klep)	64998-0100	€1.361,00	9,5m <sup>3</sup> /h	891mm
Europe Pro filter 600mm-2" (excl. Klep)	64991-0100	€1.198,00	15m <sup>3</sup> /h	815mm
*Europe Pro Long filter 600mm-2" (excl. Klep)	64999-0100	€1.557,00	15m <sup>3</sup> /h	945mm
Europe Pro filter 750mm-2" (excl. Klep)	64992-0100	€1.470,00	22m <sup>3</sup> /h	955mm
Europe Pro Long filter 750mm-2" (excl. Klep)	65000-0100	€1.851,00	22m <sup>3</sup> /h	1065mm
1 1/2" 6-wegklep (zij-aansluiting) - "Classic Plus"	73950	€104,00	-	-
2" 6-wegklep zwart (zij-aansluiting) - "Classic Plus"	74862	€163,00	-	-
2" 6-wegklep zwart (zij-aansluiting) t.b.v. 64991-0100 & 64999-0100	28476	€181,00	-	-

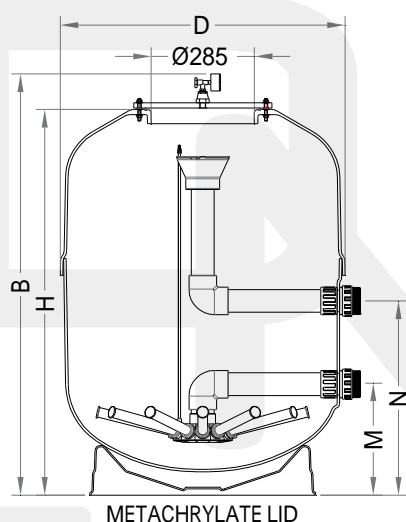

Indien u het Astral Europe Pro of Astral Europe Pro Long filter voorziet van een Besgo terugspoelventiel, dan heeft u onderstaande componenten nodig:

**500mm filter:**  
1 x AS083103  
1 x 04972R0055  
(1 paar - 2 stuks)

**600mm filter:**  
1 x AS083103  
2 x 4405010107

**750mm filter:**  
1 x AS083203  
2 x 4405010107

**Compressor en aansluitset:**  
TA614  
AS083701



Besgo terugspoelventiel

	PRO VERSIE			PRO LONG VERSIE		
	64990-0100	64991-0100	64992-0100	64998-0100	64999-0100	65000-0100
D (mm)	545	640	790	545	640	790
H (mm)	724	815	955	891	945	1065
B (mm)	827	975	1110	994	1100	1220
M (mm)	335	360	325	335	360	325
N (mm)	460	485	555	460	485	555
Aansluitingen	1 1/2"	2"	2"	1 1/2"	2"	2"
Filteroppervlakte (m <sup>2</sup> )	0.19	0.3	0.44	0.19	0.3	0.44
Filtercapaciteit (m <sup>3</sup> /h)	9,5	15	22	9,5	15	22
Maximale bedrijfsdruk (bar)	2.5	2.5	2.5	2.5	2.5	2.5
Zand (kg)	120	190	360	155	240	430
Glas 0,5 - 1,0 mm (kg)	85	133	252	109	170	305
Glas 3,0 - 7,0 mm (kg)	22	36	68	28	44	77
Nettogewicht (kg)	15	20	25	20	25	33
Hoogte zandbed (mm)	385	430	535	485	535	630

# ZANDFILTERS - ASTRALPOOL



## DELTA 1000 FILTERS

CODE 91/911  
ASTRALPOOL



Filter gelamineerd in polyester en glasvezel. Verkrijgbaar in diameters van 650, 800, 1000 en 1200 mm. Deze filters beschikken over een filterbed van 1 m en zijn verkrijgbaar met een collectorarm of nozzleplate. Voldoet aan de filtratie-eisen volgens de norm EN 16713-1.

- DN200 filterdeksel met snelsluitsysteem voor de modellen 650 en 800. DN 400 geschroefde filterdeksel voor de modellen 1000 en 1200.
  - DN200 zijdelings mangat met vastgeschroefde deksel.
  - Binnenzijde filter met natuurlijke hars bekleed.
  - Optioneel kijkglas van methacrylaat. Indien gewenst kan er meer dan één kijkglas geplaatst worden. 36676 en 36677 standaard voorzien van kijkglas.
  - Buizen en fittingen binnenzijde filter van PVC, PP en ABS.
  - Manometer bij filterdeksel inbegrepen.
  - Pakkingen zijn gemaakt van EPDM en alle schroefdraadverbindingen van roestvrij staal.
  - Optie vinylester; In dit geval wordt de binnenlaag vervaardigd uit vinylester hars (en niet alleen de bovenste laag die in contact komt met het water), tot een maximale chemische bestendigheid van 0,4 ppm opgeloste ozon en tot een maximale temperatuur van 50°.
  - Wordt geleverd in de kleur blauw: RAL 5024.
  - Worden exclusief klep geleverd.
- \*Op aanvraag beschikbaar.

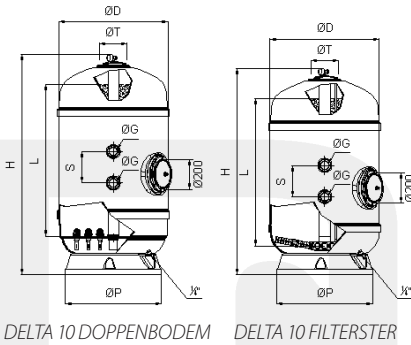

DELTA 10 DOPPENBODEM

DELTA 10 FILTERSTER



DEKSEL VOOR DIAMETERS 500, 650 EN 800MM

FILTERSTER DETAIL



DEKSEL DIAMETER 400MM VOOR FILTER DIAMETERS 1000

DOPPENBODEM DETAIL

TYPE	ART. NR.	EURO	GEWICHT KG	VOLUME M <sup>3</sup>	MAX. FLOW	AANSLUITINGEN
Ø500mm - Filterster - 0,3 mm nozzlegrootte	58682	€1.961,00	80	1.34	8 m <sup>3</sup> /u	1½"
Ø650mm - Filterster - 0,3 mm nozzlegrootte	36676	€2.147,00	80	1.34	13,3 m <sup>3</sup> /u	1½"
*Ø800mm - Filterster - 0,3 mm nozzlegrootte	36677	€2.620,00	90	1.71	20,1 m <sup>3</sup> /u	2"
*Ø1000mm - Filterster - 0,3 mm nozzlegrootte	36678	€3.704,00	125	2.16	31,4 m <sup>3</sup> /u	2½"
*Ø1200mm - Filterster - 0,3 mm nozzlegrootte	36679	€5.392,00	150	3.29	45,2 m <sup>3</sup> /u	90
*Ø650mm - Doppenbodem - 0,5 mm nozzlegrootte	36684	€3.213,00	94	1.34	13,3 m <sup>3</sup> /u	1½"
*Ø800mm - Doppenbodem - 0,5 mm nozzlegrootte	36685	€3.921,00	111	1.71	20,1 m <sup>3</sup> /u	2"
*Ø1000mm - Doppenbodem - 0,5 mm nozzlegrootte	36686	€5.991,00	155	2.16	31,4 m <sup>3</sup> /u	2½"
*Ø1200mm - Doppenbodem - 0,5 mm nozzlegrootte	36687	€8.278,00	190	3.29	45,2 m <sup>3</sup> /u	90
1½" 6-wegklep (zij-aansluiting) - "Classic Plus"	73950	€104,00	-	-	-	-
2" 6-wegklep zwart (zij-aansluiting) - "Classic Plus"	74862	€163,00	-	-	-	-
2½" 6-wegklep zwart (zij-aansluiting)	24837	€556,00	-	-	-	-

	DELTA 10								
	FILTERSTER					DOPPENBODEM			
	58682	36676	36677	36678	36679	36684	36685	36686	36687
D (mm)	535	670	820	1.035	1.240	650	800	1.000	1.200
Ø P (mm)	400	490	625	890	1.145	490	625	890	1.145
H (mm)	1680	1702	1749	1840	1915	1770	1860	1870	1240
L (mm)	-	1000	1000	1000	1000	1000	1000	1000	1000
S (mm)	125	125	230	270	300	125	230	270	300
Ø T	200	200	200	400	400	200	200	400	400
Ø G	1½"	1½"	2"	2½"	3"	1½"	2"	2½"	3"
Flow m <sup>3</sup> /h bij 30 m <sup>3</sup> /h/m <sup>2</sup>	5,88	9	15	23	34	9	15	23	34
Flow m <sup>3</sup> /h bij 40 m <sup>3</sup> /h/m <sup>2</sup>	7,84	12	20	30	45	12	20	30	45
MULTILAYER									
Antraciet 0.8 - 1.6 mm (l)	-	-	-	-	-	-	-	-	-
Zand 0.4 - 0.8 mm (Kg)	-	-	-	-	-	-	-	-	-
Grind 1 - 2 mm (Kg)	-	-	-	-	-	-	-	-	-
Grind 3 - 5 mm (Kg)	-	-	-	-	-	-	-	-	-
SINGLE LAYER									
Zand 0.4 - 0.8 mm (Kg)	245	400	640	990	1425	400	640	990	1425
Grind 1 - 2 mm (Kg)	60	86	156	300	350	46	78	120	175
Klasse 1 Filterglas (57011) (kg)	175	275	450	725	1000	250	400	600	875
Klasse 2 Filterglas (57012) (kg)	50	75	150	225	325	75	125	200	275
Klasse 3 Filterglas (57013) (kg)	75	100	150	250	350	100	125	200	300



# POLYESTER GEWEVEN FILTERS - (SEMI) OPENBAAR

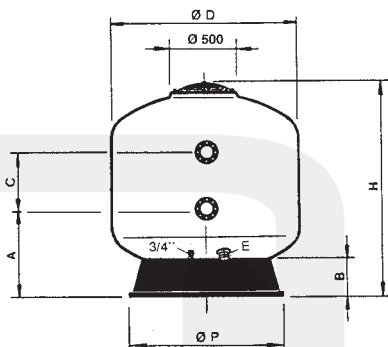

## PRAGA FILTERS

Filter van polyester en glasvezel met Ø400mm deksel. Uitgerust met manometer paneel, manuele lucht- en waterafvoer en drain plug. Geschikt voor filtratiesnelheden van 20, 30, 40 en 50m<sup>3</sup>/h/m<sup>2</sup>. Andere filtratiesnelheden op aanvraag.

Filterbed: 1 meter.

Maximale druk: 2,5 kg/cm<sup>2</sup>.

Exclusief meerwegklep.

Andere specifieke filterdiepten kunnen op bestelling worden gemaakt.

\*Op aanvraag beschikbaar.

CODE 91/911

ASTRAL POOL



TYPE	ART. NR.	EURO	GEWICHT KG	VOLUME M <sup>3</sup>	MAX. FLOW	AANSLUITINGEN
Praga filter Ø1050 mm	00687	P.O.A.	120	2.45	17 m <sup>3</sup> /h	63
Praga filter Ø1050 mm	00694	P.O.A.	120	2.45	25-34 m <sup>3</sup> /h	75
Praga filter Ø1050 mm	00707	P.O.A.	120	2.45	43 m <sup>3</sup> /h	90
*Praga filter Ø1200 mm	00688	P.O.A.	155	3.38	22-33 m <sup>3</sup> /h	75
Praga filter Ø1200 mm	00702	P.O.A.	155	3.38	45-56 m <sup>3</sup> /h	90
Praga filter Ø1400 mm	00689	P.O.A.	198	4.75	30 m <sup>3</sup> /h	75
Praga filter Ø1400 mm	00696	P.O.A.	198	4.75	46 m <sup>3</sup> /h	90
*Praga filter Ø1400 mm	00703	P.O.A.	198	4.75	61 m <sup>3</sup> /h	110
Praga filter Ø1600 mm	00690	P.O.A.	255	6.13	40 m <sup>3</sup> /h	90
Praga filter Ø1600 mm	00697	P.O.A.	255	6.13	60-80 m <sup>3</sup> /h	110
Praga filter Ø1600 mm	00710	P.O.A.	255	6.13	100 m <sup>3</sup> /h	125
Praga filter Ø1800 mm	00691	P.O.A.	285	7.25	50 m <sup>3</sup> /h	90
Praga filter Ø1800 mm	00698	P.O.A.	285	7.25	76 m <sup>3</sup> /h	110
Praga filter Ø1800 mm	00705	P.O.A.	285	7.25	101 m <sup>3</sup> /h	125
Praga filter Ø1800 mm	00711	P.O.A.	285	7.25	125 m <sup>3</sup> /h	140
Praga filter Ø1800 mm	33312	P.O.A.	285	7.25	125 m <sup>3</sup> /h	160
Praga filter Ø2000 mm	00692	P.O.A.	355	9.92	62 m <sup>3</sup> /h	110
Praga filter Ø2000 mm	00699	P.O.A.	355	9.92	94 m <sup>3</sup> /h	125
Praga filter Ø2000 mm	00706	P.O.A.	355	9.92	125 m <sup>3</sup> /h	140
Praga filter Ø2000 mm	05083	P.O.A.	355	9.92	157 m <sup>3</sup> /h	160
Praga filter Ø2200 mm	56937	P.O.A.	450	13.9	114 m <sup>3</sup> /h	140
Praga filter Ø2200 mm	56938	P.O.A.	450	13.9	152 m <sup>3</sup> /h	160
Praga filter Ø2350 mm	00693	P.O.A.	500	17.04	87 m <sup>3</sup> /h	125
Praga filter Ø2350 mm	00700	P.O.A.	500	17.04	130 m <sup>3</sup> /h	140
Praga filter Ø2350 mm	04935	P.O.A.	500	17.04	175 m <sup>3</sup> /h	160
Praga filter Ø2500 mm	08695	P.O.A.	750	19.5	100 m <sup>3</sup> /h	140
Praga filter Ø2500 mm	08696	P.O.A.	750	19.5	150 m <sup>3</sup> /h	160
Praga filter Ø2500 mm	08697	P.O.A.	750	19.5	200 m <sup>3</sup> /h	200
Praga filter Ø3000 mm	08699	P.O.A.	1340	29	140 m <sup>3</sup> /h	160
Praga filter Ø3000 mm	08700	P.O.A.	1340	29	212 m <sup>3</sup> /h	200
Praga filter Ø3000 mm	08701	P.O.A.	1340	29	282 m <sup>3</sup> /h	225

Ø (MM)	1050	1200	1400	1600	1800	2000	2200	2350	2500	3000
Hoogte filterbed medium (m)	1	1	1	1	1	1	1	1	1	1
H (mm)	1640	1780	1755	1835	1875	2040	2440	2520	2550	2750
B (mm)	200	230	240	260	280	300	340	340	340	350
A (mm)	540	570	585	680	720	790	950	965	1080	1100
C (mm)	645	640	610	515	465	510	510	600	450	440
Ø P (mm)	755	940	1085	1230	1370	1550	1830	1859	2000	2365
E (mm)	90	90	90	140	140	140	140	140	140	140
Filtratieoppervlakte (m <sup>2</sup> )	0.86	1.13	1.54	2.01	2.54	3.14	3.80	4.34	4.90	7.07
Volume (l)	1050	1500	2000	2600	3400	4400	6520	8045	9050	12800
Zand (kg)	950	1375	1650	2150	2800	3800	4650	5275	5950	8600
Grind (kg)	300	300	450	675	750	1050	1900	1800	2200	3300
Filterglas - klasse 1 (57011) (kg)	648	872	1091	1465	1844	2519	3388	3667	4220	6160
Filterglas - klasse 2 (57012) (kg)	212	285	356	479	602	823	1107	1198	1378	2012
Filterglas - klasse 2 (57012) (kg)	233	313	392	527	663	906	1218	1319	1518	2215
Totaalgewicht (kg)	2000	2700	3700	4900	6100	7900	11200	12550	13760	20200

# POLYESTER GEWEVEN FILTERS - (SEMI) OPENBAAR

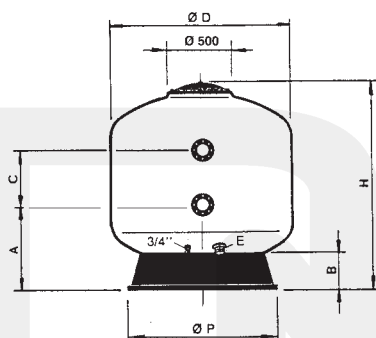

## PRAGA - FILTERS

Filter van polyester en glasvezel met Ø400mm deksel. Uitgerust met manometer paneel, manuele lucht- en waterafvoer en drain plug. Geschikt voor filtratiesnelheden van 20, 30, 40 en 50m<sup>3</sup>/h/m<sup>2</sup>. Andere filtratiesnelheden op aanvraag.

Filterbed: 1 meter.

Maximale druk: 4,0 kg/cm<sup>2</sup>.

Exclusief meerwegklep.

Deksel 400mm diameter.

Andere specifieke filterdiepten kunnen op bestelling worden gemaakt.

CODE 91/911



TYPE	ART. NR.	EURO	GEWICHT KG	VOLUME M <sup>3</sup>	MAX. FLOW	AANSLUITINGEN
Praga filter Ø1050 mm	00712	P.O.A.	155	2,45	25-34 m <sup>3</sup> /h	75
Praga filter Ø1050 mm	00724	P.O.A.	155	2,45	43 m <sup>3</sup> /h	90
Praga filter Ø1200 mm	00719	P.O.A.	215	3,38	45-56 m <sup>3</sup> /h	90
Praga filter Ø1400 mm	00720	P.O.A.	300	4,75	61-77 m <sup>3</sup> /h	110
Praga filter Ø1800 mm	00716	P.O.A.	400	7,25	76 m <sup>3</sup> /h	110
Praga filter Ø1800 mm	00728	P.O.A.	400	7,25	125 m <sup>3</sup> /h	140
Praga filter Ø2000 mm	00723	P.O.A.	475	9,92	125 m <sup>3</sup> /h	140

Ø (MM)	1050	1200	1400	1600	1800	2000	2200	2350	2500	3000
Hoogte filterbed medium (m)	1	1	1	1	1	1	1	1	1	1
H (mm)	1640	1780	1755	1835	1875	2040	2440	2520	2550	2750
B (mm)	200	230	240	260	280	300	340	340	340	350
A (mm)	540	570	585	680	720	790	950	965	1080	1100
C (mm)	645	640	610	515	465	510	510	600	450	440
Ø P (mm)	755	940	1085	1230	1370	1550	1830	1859	2000	2365
E (mm)	90	90	90	140	140	140	140	140	140	140
Filtratieoppervlakte (m <sup>2</sup> )	0.86	1.13	1.54	2.01	2.54	3.14	3.80	4.34	4.90	7.07
Volume (l)	1050	1500	2000	2600	3400	4400	6520	8045	9050	12800
Zand (kg)	950	1375	1650	2150	2800	3800	4650	5275	5950	8600
Grind (kg)	300	300	450	675	750	1050	1900	1800	2200	3300
Filterglas - klasse 1 (57011) (kg)	648	872	1091	1465	1844	2519	3388	3667	4220	6160
Filterglas - klasse 2 (57012) (kg)	212	285	356	479	602	823	1107	1198	1378	2012
Filterglas - klasse 2 (57012) (kg)	233	313	392	527	663	906	1218	1319	1518	2215
Totaalgewicht (kg)	2000	2700	3700	4900	6100	7900	11200	12550	13760	20200

## EZ CLEAN FILTER

NEW  
2023



### TECHNIEKKAST

Deze kunststof techniekast is geschikt voor een buiten opstelling en geeft de mogelijkheid tot het inbouwen van de zwembadtechniek. De techniekast is geschikt voor het plaatsen van filters tot een diameter van 600 mm. Afmetingen: 149 x 82 x 120 cm.

CODE 93/931

TYPE	ART. NR.	EURO
Techniekast	74970	€350,00



### EZ CLEAN 100 CARTRIDGE FILTER

Cartridge filter voor opzetbaden met 2 x 1 meter Ø32mm flexibele slang en 4 plastic slangklemmen. Wordt inclusief 70g AQUALOON filtermedium geleverd in plaats van een papieren cartridge voor een betere filtratie! Nieuw design hoge inlaat en lage uitlaat zorgen dat het water volledig van boven naar beneden door de AQUALOON stroomt. Inclusief stabiele en krachtige 230V pomp.

CODE 94/945

TYPE	ART. NR.	EURO	MAX. FLOW
EZ Clean 100	RD366	€95,00	3,5 m <sup>3</sup> /u

### EZ CLEAN FILTER

Filter inclusief Aqualoon. EZ Clean 200 heeft een pomp zonder voorfilter en de pomp van de 300 en 400 beschikt wel over een voorfilter. CE/GS gekeurd. Met GFCI stekker. Tule in- & uitlaat: 32-38 mm (1¼"-1½"). Max. werkdruk: 1,5 bar.

CODE 94/945



TYPE	ART. NR.	EURO
EZ Clean 200	RD367	€175,00
EZ Clean 300	RD368	€275,00
EZ Clean 400	RD369	€325,00



TYPE	EZ 200	EZ 300	EZ 400
Aqualoon	320 gr.	1200 gr.	1550 gr.
Wattage	100 W	300 W	400 W
Flow	3 m <sup>3</sup> /u	6,5 m <sup>3</sup> /u	8 m <sup>3</sup> /u
Tank	250 mm	356 mm	410 mm
Hoogte	340 mm	500 mm	550 mm

### AQUAFORTE SQUARE TANK ZANDFILTERSET

Zeer interessant geprijsde zandfiltersets met pomp en slang op grondplaat. Pompen zijn voorzien van een voorfilter en 'GFCI' (Ground Fault Circuit Interrupter) veiligheidsstekker (met interne aardlekschakelaar). Zandfilters zijn vierkant met afgeronde hoeken. Filters zijn voorzien van 6-weg topklep. Max. bedrijfsdruk: 2 bar. Max. watertemperatuur: 40°C. Geschikt voor 0,4 - 0,8 mm zand. Aansluitingen: 32/38 mm tulle. Riolaansluiting zandfilter: 32mm/1" buitendraad.

CODE 94/945



TYPE	ART. NR.	EURO	MAX. FLOW	MAX. ZWEMBAD-GROOTTE M <sup>3</sup>	KW	AFMETING	TANK INHOUD	POMP	FILTER-MATERIAAL
SQ-300	RD374	€250,00	7,5m <sup>3</sup> /h	35.000L	250W	30 x 60 cm	19 Liter	RD360	20 kg
SQ-460	RD376	€350,00	10m <sup>3</sup> /h	60.000L	550W	46 x 79 cm	68 Liter	RD362	68 kg

## FILTERSETS



### X-PERT

CODE 93/931

De X-Pert filterset bestaat uit een hoogwaardige PE filtertank, een 6-weg topventiel en een zelfaanzuigende filterpomp. De filterpomp is voorzien van een voorfilter met transparante deksel. 38 mm slangaansluiting aan de zuigzijde.

TYPE	ART. NR.	EURO	GEWICHT KG	VOLUME M <sup>3</sup>	Ø MM	KW	VOLT
X-Pert 4	M00504	€333,00	12	0.102	300	0.15	230
X-Pert 6	M00505	€381,00	14	0.226	400	0.34	230
X-Pert 10	M00507	€515,00	21	0.344	500	0.6	230

	X-PERT 4	X-PERT 6	X-PERT 10
Filtercapaciteit (m <sup>3</sup> /h) bij 6 m druk	4	6	9
Filter Ø (mm)	300	400	500
Volt / Hz	230 / 50	230 / 50	230 / 50
Zand (kg)	25	40	100
Voor baden tot (m <sup>3</sup> )	20	30	40

### GALACTIC FILTERSET

CODE 93/931

Filter gemaakt van een blowmolded thermoplastic. Inclusief 6-wegklep, manometer, handmatige ontluiking, waterzuivering, compacte zelfaanzuigende pomp met elektriciteitskabel en stekker, slang, fittingen, voetstuk en accessoires om de hele set compleet te monteren. Maximale werkdruk 2,4 bar. Inclusief fittingen, D38 en D50mm, voor maximale flexibiliteit bij de installatie. Voldoet aan de filtratie-eisen volgens de norm EN 16713-1. \*Op aanvraag beschikbaar.

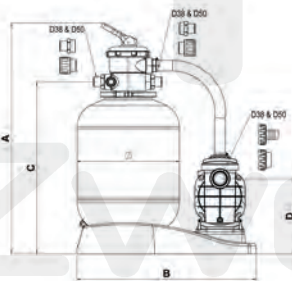

TYPE	ART. NR.	EURO	GEWICHT KG	VOLUME M <sup>3</sup>
Galactic filterset 380mm - 5 m <sup>3</sup> /u	74471	€579,00	20	0.33
Galactic filterset 400mm - 6 m <sup>3</sup> /u	74472	€596,00	20.5	0.33
Galactic filterset 500mm - 8 m <sup>3</sup> /u	74473	€734,00	24	0.37
Galactic filterset 500mm - 10 m <sup>3</sup> /u	74474	€764,00	25.5	0.37
*Galactic filterset 600mm - 12 m <sup>3</sup> /u	74475	€788,00	29	0.42
Galactic filterset 600mm - 14 m <sup>3</sup> /u	74476	€811,00	30	0.42

TECHNISCHE SPECIFICATIES						
	74471	74472	74473	74474	74475	74476
Ø (mm)	380	400	500	500	600	600
A (mm)	860	905	975	975	1.030	1.030
B (mm)	710	710	830	830	830	830
C (mm)	635	650	740	740	816	816
D (mm)	295	295	295	295	295	295

TECHNISCHE SPECIFICATIES							
CODE	FLOW M <sup>3</sup> /H	Ø FILTER MM	POMP POWER PK	Ø FITTING MM	ZAND KG*	DOOS	
						GEWICHT KG	AFMETINGEN MM
74471	5	380	1/3	38/50	40	20	790x600x700
74472	6	400	1/3	38/50	40	20.5	
74473	8	500	1/2	38/50	100	24	870x600x715
74474	10	500	3/4	38/50	100	25.5	
74475	12	600	3/4	38/50	150	29	870x600x800
74476	14	600	1	38/50	150	30	

\* Zand niet inbegrepen..



## CARTRIDGE FILTER



### VIRON CARTRIDGE FILTER

CODE 91/922

Besparing van water wordt steeds belangrijker in onze samenleving. Het gebruik van cartridge filters geeft een enorme waterbesparing en heeft veel minder onderhoud nodig t.o.v. traditionele zandfilters. Het Viron cartridge filter is eenvoudig te openen en de cartridges (4 stuks) zijn eenvoudig te verwijderen en schoon te spoelen.

- Filteroppervlakte: 50m<sup>2</sup>.
- Max. doorstroming: 30m<sup>3</sup>/h.
- Gewicht: 40 kg.

TYPE	ART. NR.	EURO
Viron QL-540 cartridge filter	76341	€1.100,00
Vervangingscartridges voor 74545 (4 stuks)	74545	€120,00



### NANOFIBER - MANUEEL

CODE 91/922



NanoFiber; het eerste spoelbare cartridgefilter. Het nieuwste, innovatiefste en gepatenteerde cartridgefilter voor privé zwembaden tot 90 m<sup>3</sup>. Belangrijkste kenmerken: sterke filtratie van 5-8 micron, zelfreinigende functie en kleine omvang. Het NanoFiber filter is gemaakt van innovatief materiaal. De nanovezels in dit materiaal leveren een beter filterhuis. Met zijn kleine formaat kan hij ook in kleine technische ruimtes worden gebruikt. Een duidelijk doorzichtig filterlichaam maakt een eenvoudige controle van de vervuilingsgraad mogelijk. Max. bedrijfsdruk: 2,5 bar. De NanoFiber filters voldoen aan DIN EN 16713-1.

Gebruiksvriendelijk

Gemakkelijk te openen en te transporteren

Flow

10 tot 18 m<sup>3</sup>/h

Robuust

ABS-Kunststof

Max. Watertemperatuur 40 °C

Aansluitingen 2" buitendraad

Manometer  
Max. Druk 2,5 barTransparant Kunststof  
Mate van vervuiling gemakkelijk te zienFilterintensiteit  
5-8 MicronOpties  
Filteren en spoelen

- Eenvoudige installatie en in gebruik
- Betrouwbaar
- Gering watergebruik
- Betere waterkwaliteit
- Compact
- Gemakkelijk te reinigen
- Groot filteroppervlak, lange levensduur
- In te bouwen in zowel nieuwe als bestaande filterinstallaties en pompen

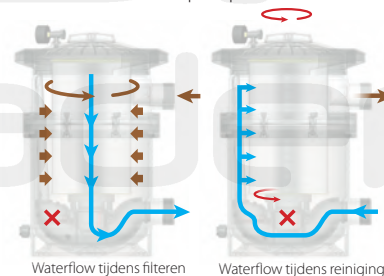

Waterflow tijdens filteren

Waterflow tijdens reiniging

Levering zonder klep

De cartridge wordt gereinigd in de klepstand 'terugspoelen'. Voor optimale reiniging kan de gebruiker de oranje hendel draaien. Hierdoor wordt de cartridge ook in de behuizing gedraaid en is volledige reiniging gegarandeerd. \*Op aanvraag beschikbaar.

TYPE	ART. NR.	EURO	MAX. ZWEMBADGROOTTE M <sup>3</sup>	FILTERCAPACITEIT M <sup>3</sup> /H	FILTEROPP. M <sup>2</sup>
NanoFiber 150	64837-0100	€775,00	50	10	4.5
NanoFiber 180	64838-0100	€825,00	75	14	5.2
NanoFiber 200	64839-0100	€925,00	90	18	6
2" 6-wegklep zwart (zij-aansluiting) - "Classic Plus"	74862	€163,00	-	-	-
*Kit voor handmatig veranderen van een manuele NanoFiber naar automatische NanoFiber filter	67509	€565,00	-	-	-

## NANOFIBER



### NANOFIBER - AUTO

Het NanoFiber filter is ook verkrijgbaar met een automatische functie. Met een druk op de knop roteert het cartridgefilter tijdens het spoelproces. De bediening is mogelijk via een handmatige of automatische meerwegklep. Bij gebruik van de automatische klep VRAC Basic 57187 wordt de NanoFiber Auto cartridge automatisch gedraaid tijdens het spoelproces. Levering zonder klep. Het filtermateriaal van het NanoFiber filter absorbeert vrijwel geen vuil, waardoor de waterkwaliteit wordt verbeterd: na het spoelen wordt praktisch dezelfde flow bereikt.

CODE 91/922



TYPE	ART. NR.	EURO	MAX. ZWEMBADGROOTTE M <sup>3</sup>	FILTERCAPACITEIT M <sup>3</sup> /H	FILTEROPP. M <sup>2</sup>
NanoFiber Auto 150	67355-0100	€1.300,00	50	10	4,5
NanoFiber Auto 180	67356-0100	€1.350,00	75	14	5,2
NanoFiber Auto 200	67357-0100	€1.400,00	90	18	6
2" 6-wegklep zwart (zij-aansluiting) - "Classic Plus"	74862	€163,00	-	-	-

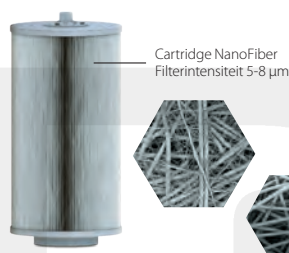

### CARTRIDGE VOOR NANOFIBER

Cartridges ten behoeve van Nanofibers.

CODE 91/922

TYPE	ART. NR.	EURO
Cartridge voor NanoFiber 150	65383	€315,00
Cartridge voor NanoFiber 180	65384	€365,00
Cartridge voor NanoFiber 200	65385	€415,00

dmax  
Zwembaden

# TERUGSPOELVENTIEL



Filteren  
FILTEREN  
MAGNEETVENTIEL  
GESLOTEN

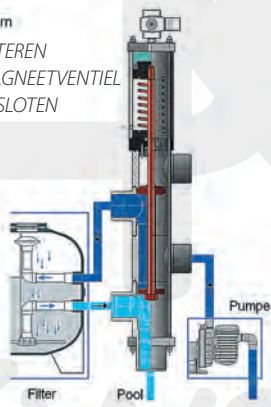

Rückspülen  
TERUGSPOELEN  
MAGNEETVENTIEL  
GEOPEND

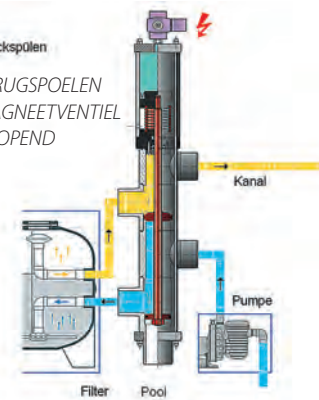

## BESGO 5-WEG KLEP

CODE 91/911

Besgo ventielen zijn pneumatische kleppen bediend met lucht- of waterdruk (leidingwater). De stuurdruk moet 3 - 5 bar zijn. Maten DN40 / 1 Ø 2 50 mm tot DN125 / 3 Ø 4 140 mm. Ozonbestendig. Inclusief magneetventiel. Besgo ventielen worden zonder filteraansluitingen (wartels) geleverd.

### BIJZONDERHEDEN:

- Hoogste bedrijfszekerheid.
- De spoelunit opent met water en sluit met veerdruk. In het geval van een stroomstoring, keert de Besgo ventiel automatisch terug naar de 'Filter' stand.
- Bij werking hoeft de filterpomp niet te worden uitgeschakeld.
- Weinig drukverlies.
- Dit resulteert in zo kort mogelijke terugspoeling wat belangrijk is voor een nagenoeg drukloos terugspoelsysteem.

### TECHNISCHE KENMERKEN:

- Huis gemaakt van PVC-U.
- Interne onderdelen gemaakt van RVS 316 (1.4571).
- Afdichtingen: Viton / Teflon.
- Actuator sluit zonder druk, hydraulisch eenvoudig met veer.
- Stuurdruk: 3 - 6 bar leidingwater of perslucht.
- Maximale werkdruk: 3,5 bar.
- De magneetklep dient om de hydraulische aandrijving aan te sturen en kan op elke in de handel verkrijgbare besturingseenheid worden aangesloten. Normaal gesloten.
- Elektrische aansluiting 230V/50 Hz.

\* Op aanvraag beschikbaar.

TYPE	ART. NR.	EURO	AFSTAND TOT VUIL- / ZUIVER WATER AANSLUITING	MERK
DN40 / Ø 50	AS083103	€940,00	125	Astralpool 1½"
DN50 / Ø 63	AS083203	€977,00	230	Astralpool 2"
DN65 / Ø 75	AS083302	€1.441,00	270	Astralpool 2½"
DN50 / Ø 63	AS083202	€977,00	190	Jupiter

Voor montage in het bedieningspaneel of voorste leidingen

*DN80 / Ø 90	AS083401	€2.192,00	300	-
*DN100 / Ø 110	AS083501	€2.819,00	360	-
*DN125 / Ø 140 (Water en lucht)	AS083601	€5.511,00	450	-

AANSLUITKOPPELINGEN VOOR GEBRUIK MET BESGO	ART. NR.	EURO
1½" (1 paar - 2 stuks)	04972R0055	€53,80
2" (1 stuk)	4405010107	€13,85
2½" (1 paar - 2 stuks)	4404180116	€53,80
Compressor	TA614	€387,00
Aansluitset Compressor/Besgo	AS083701	€37,65
Aansluitset Besgo 63mm voor Jupiter/Triton	SK494	€70,80

## 6-WEGKLEP



### VRAC BASIC III

CODE 91/911

Automatische spoelklep voorzien van een bediening met tiptoetsen. Functies: filteren, backwash, rinse en waste. Kan alleen in combinatie met een pool control worden gebruikt, niet in directe verbinding met de filterpomp. Bij gebruik onder de waterspiegel zal er een automatische klep of kogelkraan moeten worden gemonteerd, die bij stroomuitval automatisch afsluit om waterverlies over de afvoerleiding te voorkomen. Werkt drukgestuurd. Kan optioneel op een wekelijkse spoelfrequentie worden ingesteld (wordt alleen uitgevoerd als er niet op basis van druk is gespoeld).

De Backwash en Rinse spoelduur kunnen met de tiptoetsen worden veranderd. Aparte knop voor het manueel starten van een spoelbeurt. Opmerking: het wordt aanbevolen om een hydraulische veiligheidsklep (Art.nr. 41899) te monteren.

\*Op aanvraag beschikbaar.

TYPE	ART. NR.	EURO	GEWICHT KG	VOLUME M <sup>3</sup>
*1½"	70768	€1.251,00	4.27	0.023
*2"	70769	€1.341,00	5.75	0.033

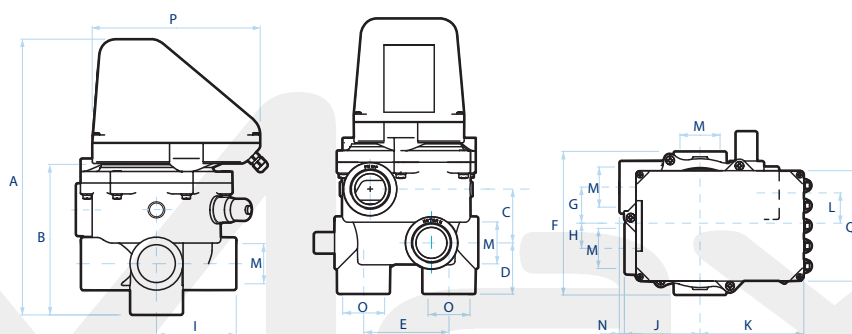

AFMETINGEN (MM)	A	B	C	D	E	F	G	H	I	J	K	L	M	N	O	P	Q
1½"	330	180	64	61	101,5	172	43	30	95	90	124	31	1½"	6	50	200	132
2"	365	211	76	62,5	127	237	42	31,5	115,5	105,5	124	31,5	2"	5	63	200	132



### VRAC FLAT 1½"

Spoelklep werkt uitsluitend drukgestuurd.

CODE 91/911

TYPE	ART. NR.	EURO	GEWICHT KG	VOLUME M <sup>3</sup>
1½"	43513	€1.008,00	5.1	0.008



## VOORFILTER

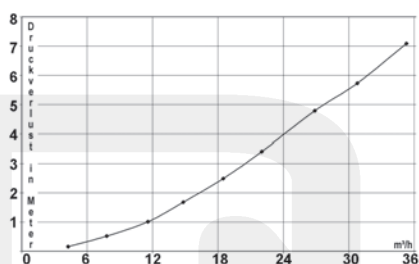
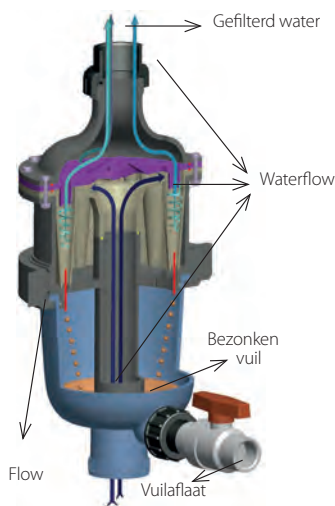

### MULTICYCLONE CENTRIFUGAAL VOORFILTER

CODE 70/719

De MultiCyclone werkt op basis van centrifugale waterfiltratie. Het vuilreservoir is transparant zodat eenvoudig te zien is wanneer het vol zit. Het simpelweg opendraaien van de kraan zorgt ervoor dat het vuil wordt afgevoerd. De MultiCyclone is ideaal als voorfilter om het onderhoud aan een bestaand filter te verminderen. Voorzien van 2"63 mm koppelingen. Min. flow: 3m<sup>3</sup>/u, max. flow: 30m<sup>3</sup>/u. Max. druk is 4 bar. De MultiCyclone moet na de pomp worden opgesteld.

TYPE	ART. NR.	EURO
MultiCyclone	RD542	€539,00
Voetstuk voor MultiCyclone	RD543	€120,00

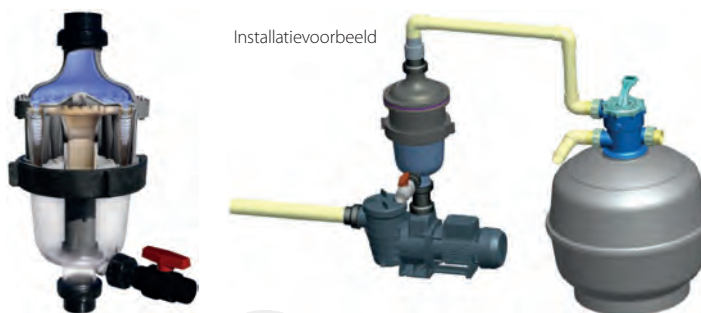

### ASTRAL VOORFILTER

CODE 91/912

Universele voorfilter voor o.a. zwembadpompen. Uitgerust met een eenvoudig te monteren schroefdeksel. Aansluiting: 2 3/4" bi.dr. (pompaansluiting) en 2 1/4" bu.dr. x 1 1/2" bi.dr. (inlaat).

TYPE	ART. NR.	EURO
Voorfilter	16104	€111,00

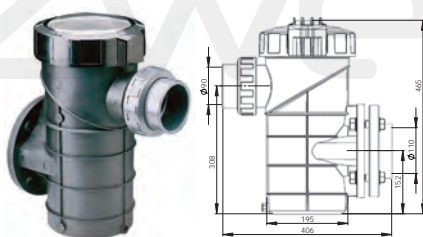

### ASTRAL VOORFILTER 8 LITER

CODE 91/912

Universele voorfilter t.b.v. o.a. zwembadpompen. Voorzien van een eenvoudig te monteren deksel en een filterkorf met een inhoud van 8 liter. Uitgang aansluiting: Ø110 mm flensaansluiting en 90 mm lijmaansluiting als inlaat.

TYPE	ART. NR.	EURO
Voorfilter 8 Liter	09879	€189,00



### VOORFILTER 25 LITER

CODE 91/912

Gemaakt van glasvezelversterkt polypropyleen met 6" (DN 150) flensaansluitingen (DIN 2501) aan beide zijden. Zeefmand eveneens gemaakt van PP met afmetingen van de openingen van ongeveer 5,8 x 5 mm. Totale hoogte: 531 mm. Breedte (inclusief flensverbinding): 400 mm. Kan worden gebruikt tot een zoutgehalte in het water van 3%. \*Op aanvraag beschikbaar.

TYPE	ART. NR.	EURO	GEWICHT KG	VOLUME M <sup>3</sup>
*Voorfilter 25 liter	56733	€1.061,00	9.9	0.08

## FILTERMEDIA



0,5 - 1 MM



1 - 3 MM



3 - 7 MM

### ECO GLASS FILTERMEDIUM

CODE 94/940

Dit milieuvriendelijke filtermedium is gemaakt van gerecycled glas. Het is een beter alternatief voor zand, waarvoor niet gedolven hoeft te worden. Alle gradaties zijn getrommeld om de scherpe randen te verwijderen. Het heeft een aantal voordelen t.o.v. filterzand, zoals:

- Efficiënter: verwijdert 30% meer vervuiling dan zand, waardoor bespaard wordt op water, energie en chemicaliën.
- Het slijt niet, waardoor het een langere levensduur heeft.

TYPE	ART. NR.	EURO	VPE
0,5 - 1,0 mm (zak)	RD384	€22,50	25 kg
0,5 - 1,0 mm (pallet)	RD384P	€758,00	40 x 25 kg
1,0 - 3,0 mm (zak)	RD385	€19,95	25 kg
1,0 - 3,0 mm (pallet)	RD385P	€680,00	40 x 25 kg
3,0 - 7,0 mm (zak)	RD386	€19,95	25 kg
3,0 - 7,0 mm (pallet)	RD386P	€680,00	40 x 25 kg

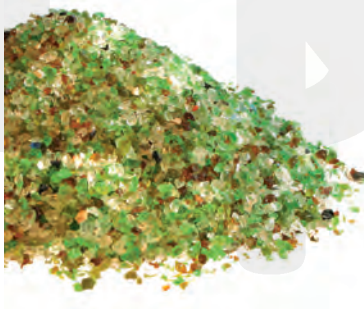

### PREMIUM ACTIVE CLEAR GLAS - GEACTIVEERD FILTERGLAS

CODE 94/941

Premium Active Clear Glass is het geactiveerde filterglas van Astralpool. Vergelijkende tests zijn met succes afgerond in een onafhankelijk laboratorium. De Z-potentiaal waarden zijn vergelijkbaar, en gedeeltelijk zelfs beter dan die van geactiveerd filterglas dat al op de markt verkrijgbaar is.

TYPE	ART. NR.	EURO	VPE
0,5 - 1,0 mm (zak)	57011	€33,85	25 kg
0,5 - 1,0 mm (pallet)	57011P	€1.420,00	50 x 25 kg
1,0 - 3,0 mm (zak)	57012	€33,85	25 kg
1,0 - 3,0 mm (pallet)	57012P	€1.420,00	50 x 25 kg
3,0 - 7,0 mm (zak)	57013	€33,85	25 kg
3,0 - 7,0 mm (pallet)	57013P	€1.420,00	50 x 25 kg



### AFM ACTIVE FILTERMEDIA

CODE 94/940

TYPE	ART. NR.	EURO	VPE
Klasse 1 0,5-1 mm (zak)	RD396	€54,45	21 kg
Klasse 1 0,5-1 mm (pallet)	RD396P	€1.814,00	40 x 21 kg
Klasse 2 1-2 mm (zak)	RD397	€54,45	21 kg
Klasse 2 1-2 mm (pallet)	RD397P	€1.814,00	40 x 21 kg



### FILTERZAND/FILTERGRIND VOOR ZANDFILTERS

CODE 94/941

Advies: grof zand of grind onderin een zandfilter zorgt voor een maximale doorstroming, ook bij backwash.

TYPE	ART. NR.	EURO	VPE
Filterzand 0,4 - 0,8 mm (zak)	RD570	€18,00	25 kg
Filterzand 0,4 - 0,8 mm (pallet)	RD570P	€840,00	56 x 25 kg
Filterzand 1 - 2 mm (zak)	RD574	€18,00	25 kg
Filterzand 1 - 2 mm (pallet)	RD574P	€840,00	56 x 25 kg
Filtergrind 3,1 - 5,6 mm (zak)	RD576	€18,00	25 kg
Filtergrind 3,1 - 5,6 mm (pallet)	RD576P	€840,00	56 x 25 kg

## FILTERMEDIA

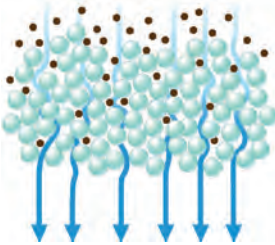

### GLASPARELS VOOR ZANDFILTERS

CODE 94/940

Gemaakt van 100% zuiver glas (niet gerecycled). Deze nieuwe generatie filtermedia zorgt voor superieure helderheid en heeft minder water nodig voor backwashen. Glasparels zijn rond van vorm en hebben geen scherpe randen!

- Superieure filtratie tot 3 micron.
- Tot 20% minder water nodig voor backwashen.
- Korrelgrootte van 0,6 mm tot 0,8 mm.
- Chemisch inert en vrij van verontreinigingen.



#### DIEPTEFILTRATIE

Glasfiltermedia werken op basis van 'dieptefiltratie'; Het vuil wordt door het filterbed gepompt en opgevangen in de microruimtes van de glaspereels, waardoor het gezuiverde water kan passeren.

TYPE	ART. NR.	EURO	VPE
Glasparels 0,6-0,8 mm (zak)	RD394A	€69,90	25 kg
Glasparels 0,6-0,8 mm (pallet)	RD394AP	€2.262,00	40 x 25 kg



### ZEOLIET

CODE 94/941

Zeoliet is een natuurlijk poreus materiaal dat een hoog vermogen heeft om langer vuil vast te houden over een langere periode. Het reduceert spoelwaterverlies tijdens het backwashen met 20-25%. t.o.v. filterzand of filterglas. Zeoliet hoeft ook niet zo snel vervangen te worden. Het advies is om zeoliet na 6-8 jaar te vervangen.

TYPE	ART. NR.	EURO	VPE
Zeoliet 0,5-1,0 mm	25845	€30,00	25 kg
Zeoliet 2,0-5,0 mm	25847	€30,00	30 kg



### AQUALOON FILTERMEDIUM

CODE 94/942

Aqualoon is een uniek nieuw filtermedium voor zandfilters en cartridgefilters. Het is veel lichter dan traditioneel filterzand of filterglas. Kan vuildeeltjes tot 1 micron filteren! Filtert ook vetten uit het water.

Eigenschappen Aqualoon Filtermedium:

- 100% Polyethyleen.
- Energiebesparend.
- Zeer hoge capaciteit voor vuilopname.
- Weinig drukverlies.
- Gaat niet samenklonten.
- Besparen op backwash frequentie.
- Lange levensduur (uitwasbaar in de wasmachine).
- Eenvoudig hanteerbaar door het geringe gewicht.
- 700 gram Aqualoon vervangt 25kg filter zand!



TYPE	ART. NR.	EURO	VPE
Aqualoon 700 Gram (verpakking)	RD388	€31,05	700 gr
Aqualoon 72 x 700 gr (pallet)	RD388P	€1.785,60	72 x 700 gr



### ZWEMBADZOUT

CODE 94/940

Zuiver zwembadzout geschikt voor hydrolyse en zoutelektrolyse systemen. Inhoud 25 kg.

TYPE	ART. NR.	EURO	VPE
Zwembadzout 25 kg (zak)	RD399	€14,50	25 kg
Zwembadzout 40 x 25 kg (pallet)	RD399P	€460,00	40 x 25 kg

# DMAX

## Zwembaden



# 06

## ZWEMBADFOLIE, INBOUWDELEN & PVC

### ZWEMBADFOLIE



PAGINA 1 t/m 10

### KUNSTSTOF INBOUWDELEN

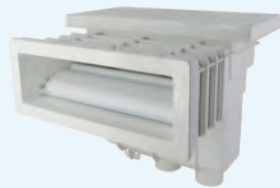

PAGINA 11 t/m 27

### RVS INBOUWDELEN



PAGINA 28 t/m 36

### WATERNIVEAUREGELAARS



PAGINA 37

### PVC DRUKFITTINGEN

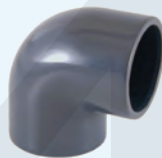

PAGINA 38 t/m 63

### PVC KRANEN



PAGINA 64 t/m 66

### PVC SLANGEN

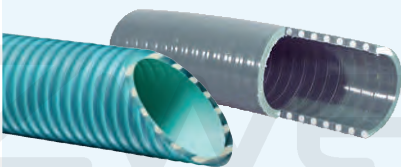

PAGINA 67 t/m 68

### PVC BUIZEN



PAGINA 69

### BUISKLEMMEN



PAGINA 70

### LIJM EN TOEBEHOREN



PAGINA 71 t/m 76







max  
vermoeden



# ELBE OVERZICHT PRODUCTEIGENSCHAPPEN

KENMERKEN	CLASSIC	SUPRA	PEARL	ISLAND DREAMS	Royal	elite
<b>TECHNISCHE KENMERKEN</b>						
• GOEDGEKEURD VOOR OPENBARE ZWEMBADEN	✓	✓	✓	✓	✓	✓ BESTE OPTIE
• GOEDGEKEURD VOOR PRIVÉ ZWEMBADEN	✓	✓	✓	✓	✓	✓
• UV-BESTENDIG	++	+++	+++	+++	+++	++++
• CHLOORBESTENDIG	+	++	++	++	++	++++
• KRASBESTENDIG						✓
<b>GEZONDHEID &amp; MILIEU</b>						
• EN 71-3 – KINDVRIENDELIJK	✓	✓	✓	✓	✓	✓
• FTALAAT VRIJ – BABY & PEUTERVRIENDELIJK						✓
• GERINGE ROOKONTWIKKELING TIJDENS HET LASSEN	✓	✓	✓	✓	✓	✓
<b>OPPERVLAKTE &amp; REINIGING</b>						
• GEMAKKELIJK SCHOON TE MAKEN	+	++	++	++	+++	++++
• VLEKBESTENDIGHEID	+	++	++	++	+++	++++
• BEDRUKT MET EEN DESIGN			✓	✓	✓	
• 3D OPPERVLAKTESTRUCTUUR					✓	
<b>GARANTIES</b>						
• TOEGESTANE WATERTEMPERATUUR	32°C	33°C	33°C	33°C	33°C	35°C
• WATERDICHTHEIDSGARANTIE	15 JAAR	15 JAAR	15 JAAR	15 JAAR	15 JAAR	15 JAAR
• VLEKBESTENDIGHEIDSGARANTIE						5 JAAR
• CHLOORBESTENDIGHEIDSGARANTIE						5 JAAR

DE EXACTE TECHNISCHE INFORMATIE OVER DE AFZONDERLIJKE PRODUCTEN IS TE VINDEN BIJ DE PRODUCTINFORMATIE.



# ZWEMBADFOLIE - SUPRA



ZAND



LICHTBLAUW



ADRIABLAUW



GRIJS



ANTRACIET



WIT



MOZAÏEK GRIJS



MOZAÏEK BLAUW



MOZAÏEK AZUR



**SUPRA**

## SBG150 SUPRA ELBE BLUE LINE GEWAPENDE ZWEMBADFOLIE + ACRYL BESCHERMLAAG

CODE 98/980



De SBG150 Supra is voorzien van een hoogwaardige acryl beschermlaag tegen vlekken en verkleuring. SBG150 zwembadfolie is geschikt voor nieuwbouw, maar ook specifiek voor de renovatie van bestaande zwembaden. Ongeacht of het hier om tegels, beton, metaal, plastic of hout gaat, SBG150 zwembadfolie kan op een stabiele ondergrond worden aangebracht. Op een ondergrond van polyestervlies kan deze folie gemakkelijk tot een homogeen en 100% waterdicht oppervlak worden gelast. Dikte: 1,5 mm. Rollengte: 25 meter. 15 jaar waterdichtheidsgarantie. \*Op aanvraag beschikbaar.

TYPE	ART. NR.	EURO	EURO PER M <sup>2</sup>	METER / ROL	BREEDTE
Zand Supra	2000051	€1.155,00	€28,00	25	1,65 mtr
Zand Supra	2000054	€1.400,00	€28,00	25	2 mtr
Lichtblauw Supra	2000052	€1.155,00	€28,00	25	1,65 mtr
Lichtblauw Supra	2000053	€1.400,00	€28,00	25	2 mtr
Adriablauw Supra	2000410	€1.155,00	€28,00	25	1,65 mtr
*Adriablauw Supra	2000409	€1.400,00	€28,00	25	2 mtr
Grijs Supra	2000961	€1.155,00	€28,00	25	1,65 mtr
Grijs Supra	2001074	€1.400,00	€28,00	25	2 mtr
Antraciet Supra	2000786	€1.155,00	€28,00	25	1,65 mtr
Antraciet Supra	2000910	€1.400,00	€28,00	25	2 mtr
Wit Supra	2000049	€1.155,00	€28,00	25	1,65 mtr
Wit Supra	2000048	€1.400,00	€28,00	25	2 mtr
*Mozaïek blauw	2001177	€1.956,00	€47,45	25	1,65 mtr
*Mozaïek Grijs	2001190	€1.956,00	€47,45	25	1,65 mtr
*Mozaïek Azur	2001195	€1.707,00	€41,40	25	1,65 mtr

TOEBEHOREN	ART. NR.	EURO	INHOUD
Vloeibare naadafdichting Zand	2100056	€56,00	950 ml
Vloeibare naadafdichting lichtblauw	2100053	€56,00	950 ml
Vloeibare naadafdichting Adriablauw	2100048	€56,00	950 ml
Vloeibare naadafdichting Grijs	2100046	€56,00	950 ml
Vloeibare naadafdichting Antraciet	2100154	€56,00	950 ml
Vloeibare naadafdichting wit	2100054	€56,00	950 ml





## ZWEMBADFOLIE - BASIC/PEARL



ZAND



LICHTBLAUW



ADRIABLAUW



GRIJS



ANTRACIET



WIT



ZWART



**CLASSIC**

### SBG150 CLASSIC ELBE BLUE LINE GEWAPENDE ZWEMBADFOLIE

CODE 98/981



SBG150 zwembadfolie is geschikt voor nieuwbouw, maar ook specifiek voor de renovatie van bestaande zwembaden. Ongeacht of het hier om tegels, beton, metaal, plastic of hout gaat, SBG150 zwembadfolie kan op een stabiele ondergrond worden aangebracht. Op een ondergrond van polyestervlies, kan deze folie gemakkelijk tot een homogeen en 100% waterdicht oppervlak worden gelast. Dikte: 1,5 mm. Rollengte: 25 meter. 15 jaar waterdichtheids garantie.

TYPE	ART. NR.	EURO	EURO PER M <sup>2</sup>	METER / ROL	BREEDTE
Zand	2000405	€1.067,00	€25,90	25	1,65 mtr
Zand	2000406	€1.292,00	€25,85	25	2 mtr
Lichtblauw	2000403	€1.067,00	€25,90	25	1,65 mtr
Lichtblauw	2000404	€1.292,00	€25,85	25	2 mtr
Adria Blauw	2000061	€1.067,00	€25,90	25	1,65 mtr
Adria Blauw	2000063	€1.292,00	€25,85	25	2 mtr
Grijs	2000073	€1.044,00	€25,35	25	1,65 mtr
Grijs	2000072	€1.292,00	€25,85	25	2 mtr
Antraciet	2000529	€1.044,00	€25,35	25	1,65 mtr
Antraciet	2000528	€1.264,00	€25,30	25	2 mtr
Wit	2000045	€1.067,00	€25,90	25	1,65 mtr
Wit	2000047	€1.292,00	€25,85	25	2 mtr
Zwart	2000579	€1.067,00	€25,90	25	1,65 mtr

TOEBEHOREN	ART. NR.	EURO	INHOUD
Vloeibare naadafdichting Zand	2100056	€56,00	950 ml
Vloeibare naadafdichting lichtblauw	2100053	€56,00	950 ml
Vloeibare naadafdichting Adriablauw	2100048	€56,00	950 ml
Vloeibare naadafdichting Grijs	2100046	€56,00	950 ml
Vloeibare naadafdichting Antraciet	2100154	€56,00	950 ml
Vloeibare naadafdichting wit	2100054	€56,00	950 ml
Vloeibare naadafdichting zwart	2100190	€56,00	950 ml

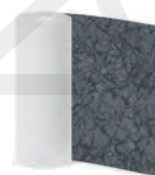

BLACK PEARL



WHITE PEARL



SILVER BLACK



SILVER LAGOON

**PEARL**



### SBGD 160 PEARL ELBE BLUE LINE GEWAPENDE ZWEMBADFOLIE

CODE 98/982



ELBE blue LINE bedrukte gewapende zwembadfolie, waarvan het oppervlakte voorzien is van een acryl bescherm laag welke dient ter bescherming tegen vlekken en verkleuring. Dikte: 1,6 mm. Rollengte: 25 meter. Afname per volle rol. 15 jaar waterdichtheidsgarantie. \*Op aanvraag beschikbaar.

TYPE	ART. NR.	EURO	EURO PER M <sup>2</sup>	METER / ROL	BREEDTE
Black Pearl	2000776	€1.956,00	€47,45	25	1,65 mtr
White Pearl	2000787	€1.956,00	€47,45	25	1,65 mtr
Silver Black	2001007	€1.936,00	€46,95	25	1,65 mtr
*Silver Lagoon	2000939	€1.956,00	€47,45	25	1,65 mtr

## ZWEMBADFOLIE - ISLAND DREAMS

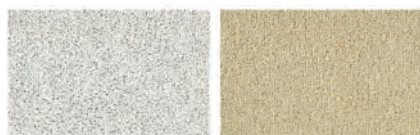

FUJI

ARUBA

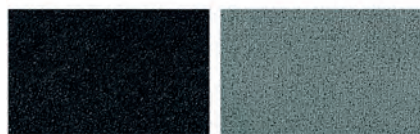

MAUI

SANTORINI

ISLAND DREAMS

### ELBE ISLAND DREAMS GEWAPENDE ZWEMBADFOLIE

CODE 98/983



Ook nieuw in het assortiment: Island Dreams. Het is een gewapende zwembadfolie met een unieke uitstraling. Met deze ontwerpen worden de verschillende stranden nagebootst, wat deze zwembadfolie zeer speciaal maakt en waar een speciaal gevoel bij wordt gecreëerd. Island Dreams is geschikt om alle zwembaden een eigen 'gezicht' te geven. Island Dreams kan ook gebruikt worden als anti-slip folie, omdat deze voldoet aan de anti-slip klasse C. Dikte: 1,9 mm. Rollengte: 20 meter. Afname per volle rol. 15 jaar waterdichtheidsgarantie.

\* Op aanvraag beschikbaar.

TYPE	ART. NR.	EURO	EURO PER M <sup>2</sup>	METER / ROL	BREEDTE	INHOUD
Maui	2001174	€1.972,00	€61,65	20	1,6 mtr	-
Aruba	2001175	€1.972,00	€61,65	20	1,6 mtr	-
*Santorini	2001176	€1.972,00	€61,65	20	1,6 mtr	-
*Fiji	2001180	€1.972,00	€61,65	20	1,6 mtr	-
Vloeibare naadafdichting Aruba (zand)	2100056	€56,00	-	-	-	950 ml
Vloeibare naadafdichting Santorini (grijs)	2100046	€56,00	-	-	-	950 ml
Vloeibare naadafdichting Fiji (wit)	2100054	€56,00	-	-	-	950 ml
Vloeibare naadafdichting Maui (zwart)	2100190	€56,00	-	-	-	950 ml

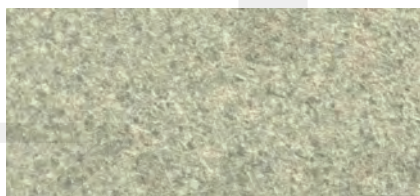
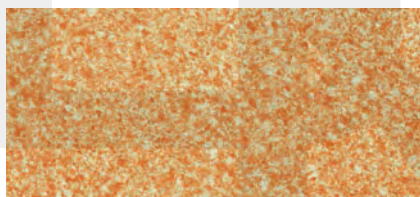

PURE

### ELBE PURE 3D GEWAPENDE ZWEMBADFOLIE

CODE 98/987



Een worden met de natuur. De inspiratie van deze folie is opgedaan uit de vormen en kleuren van natuursteen. Deze Elbe Pure folie straalt een natuurlijke rust en warmte uit. Elbe Pure is een 3D folie met een zachte structuur en heeft een dikte van 1,8mm.

Het mooiste resultaat wordt verkregen als de folie stotend wordt verwerkt. Advies voor vloeibare folie: 2100055.

TYPE	ART. NR.	EURO	EURO PER M <sup>2</sup>	METER / ROL	BREEDTE
Pure Terra zand	2001265	€2.452,00	€70,80	21	1,65 mtr
Pure Ocean grijs	2001266	€2.452,00	€70,80	21	1,65 mtr
Vloeibare naadafdichting transparant	2100055	€56,00	-	-	-

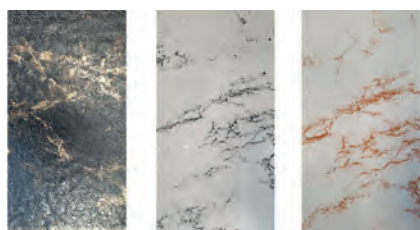

LOUIS

VICTORIA

ELISABETH

ROYAL

### ELBE ROYAL 3D ZWEMBADFOLIE

CODE 98/984



Zwembadfolie met luxe marmer look en 3D oppervlak. 2,0 mm dik polyester-vezelversterkt PVC met een beschermlaag. \*Op aanvraag beschikbaar.

TYPE	ART. NR.	EURO	EURO PER M <sup>2</sup>	METER / ROL	BREEDTE	INHOUD
*Louis	2001192	€2.220,00	€67,30	20	1,65 mtr	-
*Victoria	2001193	€2.220,00	€67,30	20	1,65 mtr	-
*Elisabeth	2001194	€2.220,00	€67,30	20	1,65 mtr	-
Vloeibare naadafdichting Louis (zwart)	2100190	€56,00	-	-	-	950 ml
Vloeibare naadafdichting Victoria / Elisabeth (wit)	2100054	€56,00	-	-	-	950 ml

# ZWEMBADFOLIE - ELITE



## ELITE ELBE BLUE LINE GEWAPENDE ZWEMBADFOLIE MET ACRYL BESCHERMLAAG

CODE 98/985



ELBE blue LINE gewapende zwembadfolie, waarvan het oppervlakte voorzien is van een acryl bescherm laag. Elite® is ons nieuwe premium product in het assortiment. De zwembadfolie is met een unieke oppervlaktebescherming uitgerust ter bescherming van verkleuring door zonnebrandmiddelen, cosmetica en andere chemicaliën (zoals o.a. chloor), die hoofdzakelijk verantwoordelijk zijn voor verkleuring van de zwembadfolie aan de waterlijn. Wereldprimeur: niet alleen de eigenschappen van Elite® zijn uniek, de productie zet nieuwe maatstaven. Elite is de eerste gewapende zwembadfolie geproduceerd zonder weekmakers. Op dit moment de gezondste zwembadfolie op de markt om uw zwembad mee uit te rusten.

Dikte 1,5 mm. Rollengte: 25 meter. Afname per volle rol. 15 jaar waterdichtheids garantie. 5 jaar vlekbestendigheidsgarantie. 5 jaar chloorbestendigheidsgarantie.

\*Op aanvraag beschikbaar.



DEEP SEA



SAND BEACH



BLUE SKY



ARCTIC WHITE



GREY ROCK



BLACK STONE

ELITE

TYPE	ART. NR.	EURO	EURO PER M <sup>2</sup>	METER / ROL	BREEDTE
*Deep Sea	2001068	€2.024,00	€49,10	25	1,65 mtr
*Deep Sea	2001119	€2.452,00	€49,05	25	2 mtr
*Sand Beach	2001070	€2.024,00	€49,10	25	1,65 mtr
*Sand Beach	2001120	€2.452,00	€49,05	25	2 mtr
*Blue Sky	2001069	€2.024,00	€49,10	25	1,65 mtr
*Blue Sky	2001118	€2.452,00	€49,05	25	2 mtr
*Arctic White	2001071	€2.024,00	€49,10	25	1,65 mtr
*Arctic White	2001117	€2.452,00	€49,05	25	2 mtr
*Grey Rock	2001073	€2.024,00	€49,10	25	1,65 mtr
*Grey Rock	2001121	€2.452,00	€49,05	25	2 mtr
*Black Stone	2001122	€2.024,00	€49,10	25	1,65 mtr
*Black Stone	2001123	€2.452,00	€49,05	25	2 mtr
*Deep Sea Anti-Slip	2001076	€1.102,00	€66,80	10	1,65 mtr
*Sand Beach Anti-Slip	2001078	€1.102,00	€66,80	10	1,65 mtr
*Blue Sky Anti-Slip	2001077	€1.102,00	€66,80	10	1,65 mtr
*Arctic White Anti-Slip	2001079	€1.102,00	€66,80	10	1,65 mtr
*Grey Rock Anti-Slip	2001080	€1.102,00	€66,80	10	1,65 mtr
*Black Stone Anti-slip	2001124	€1.102,00	€66,80	10	1,65 mtr

TOEBEHOREN	ART. NR.	EURO	INHOUD
*Vloeibare naadafdichting Deep Sea	2100396	€66,20	950 ml
*Vloeibare naadafdichting Sand Beach	2100394	€66,20	950 ml
*Vloeibare naadafdichting Blue Sky	2100395	€66,20	950 ml
*Vloeibare naadafdichting Arctic White	2100393	€66,20	950 ml
*Vloeibare naadafdichting Grey Rock	2100403	€66,20	950 ml
*Vloeibare naadafdichting Black Stone	2100536	€66,20	950 ml



## ZWEMBADFOLIE - CLASSIC ANTI-SLIP



### STG200 ELBE BLUE LINE GEWAPENDE ANTI-SLIP ZWEMBADFOLIE

CODE 93/986



MOZAÏEKBLAUW



ZAND



LICHTBLAUW



ADRIABLAUW



ZWART



GRIJS



ANTRACIET



WIT

CLASSIC ANTI-SLIP

Geen uitglijden, geen slippen. De STG200 anti-slip folie zorgt via haar oppervlak met structuur voor vaste tred op de trap, waardoor u gemakkelijk het zwembad in en uit kunt komen. Met STG200 is de hoogste standaard van eisen behaald voor de anti-slip weerstand. Dit komt door de toepassing van de klasse C volgens certificering conform DIN 51097 en DIN EN 13451. Deze hoge kwaliteit gewapende anti-slip zwembadfolie wordt toegepast in openbare baden, baden in recreatieve faciliteiten, zwembaden in hotels en exclusieve privé zwembaden. Dikte: 1,9 mm. Rollengte: 10 meter. Afname per volle rol. 15 jaar waterdichtheidsgarantie. \*Op aanvraag beschikbaar.

TYPE	ART. NR.	EURO	EURO PER M <sup>2</sup>	BREEDTE
Zand	2000766	€784,00	€47,55	1,65 mtr
Lichtblauw	2000768	€784,00	€47,55	1,65 mtr
Adriablauw	2000772	€784,00	€47,55	1,65 mtr
Grijs	2000767	€784,00	€47,55	1,65 mtr
Antraciet	2000771	€784,00	€47,55	1,65 mtr
Wit	2000765	€784,00	€47,55	1,65 mtr
*Zwart	2000770	€784,00	€47,55	1,65 mtr

TOEBEHOREN	ART. NR.	EURO	INHOUD
Vloeibare naadafdichting Zand	2100056	€56,00	950 ml
Vloeibare naadafdichting lichtblauw	2100053	€56,00	950 ml
Vloeibare naadafdichting Adriablauw	2100048	€56,00	950 ml
Vloeibare naadafdichting Grijs	2100046	€56,00	950 ml
Vloeibare naadafdichting Antraciet	2100154	€56,00	950 ml
Vloeibare naadafdichting wit	2100054	€56,00	950 ml
Vloeibare naadafdichting zwart	2100190	€56,00	950 ml



### ELBESECURE WTB ZWEMVIJVERFOLIE

CODE 37/372



Hoogwaardige kwaliteit vijverfolie, zeer geschikt voor zwemvijvers. UV-gestabiliseerd, rotbestendig, lasbaar, vrij van lood en cadmium en veilig voor vissen en planten. Dikte: 1,45 mm. Rollengte: 15 meter. Afname per volle rol. Voor vloeibare naadafdichting zie accessoires. Voor antraciet wordt zwarte naadafdichting geadviseerd.

TYPE	ART. NR.	EURO	EURO PER M <sup>2</sup>	BREEDTE
Antraciet	2100299	€411,00	€13,70	2 mtr

ANTRACIET





## ZWEMVIJVERFOLIE



### ELBESECURE WTG GEWAPENDE ZWEMVIJVERFOLIE

CODE 37/373



Wortelbestendig volgens DIN16726/DIN 4062, UV-gestabiliseerd, rotbestendig, lasbaar, vrij van lood en cadmium en veilig voor vissen en planten. Tweezijdig gekleurd (groen en zwart). Dikte: 1,5 mm. Rollengte: 25 meter. Afname per volle rol. Voor vloeibare naadafdichting zie accessoires.

TYPE	ART. NR.	EURO	EURO PER M <sup>2</sup>	BREEDTE
Groen/zwart (2-zijdig)	2000366	€1.264,00	€25,30	2 mtr

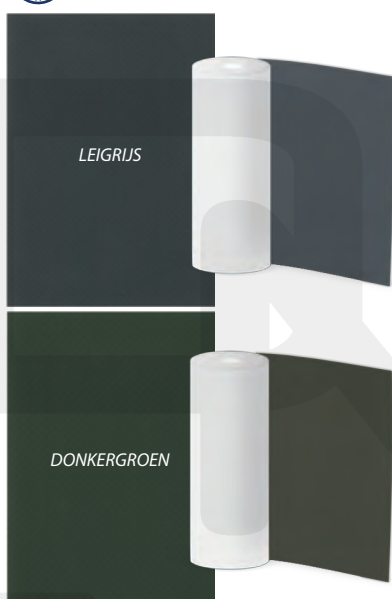

### ELBE NATURAL SUPRA GEWAPENDE ZWEMVIJVERFOLIE

CODE 98/980



De gewapende zwembadfolie Natural SUPRA is voorzien van een speciaal oppervlak, dat vervuiling en verkleuring voorkomt en het reinigen nog makkelijker maakt. Het verwijderen van biofilm is hierdoor kinderspel. Bovendien gaat de afwerking van het oppervlak vroegtijdige veroudering tegen, wat de levensduur van de vijverfolie verlengt.

- Gemakkelijk te reinigen.
- Speciale afwerking van de oppervlakte.
- Gemakkelijk te lassen.
- Schimmelwerend.
- Gewapend.

Dikte: 1,5 mm, rollengte: 25 m, breedte: 2,00 m, verpakking: 8 rollen per pallet.

\*Op aanvraag beschikbaar.

TYPE	ART. NR.	EURO	BREEDTE
*Leigrijs	2001137	€1.812,00	2 mtr
*Donkergroen	2001139	€1.812,00	2 mtr



### ELBE NATURAL PEARL GEWAPENDE ZWEMVIJVERFOLIE

CODE 98/982



Natural PEARL is een gewapende zwembadfolie met een parelmoer bedrukking en een hoogwaardige oppervlakte-afwerking ter bescherming tegen vlekken en verkleuring. Dankzij het unieke oppervlak is Natural PEARL bijzonder gemakkelijk te reinigen. Het verwijderen van biofilm is hierdoor kinderspel. De UV-bestendigheid voorkomt vroegtijdige veroudering van de vijverfolie. Samen met een eenvoudige installatie maakt dit Natural Pearl tot een ideale vijverfolie. Dankzij het reflecterende uiterlijk is Natural Pearl het optische hoogtepunt van ieder natuurlijk zwembad!

- Gemakkelijk te reinigen.
- Unieke reflecterende uitstraling.
- Speciale afwerking van de oppervlakte.
- Gemakkelijk te lassen.
- Schimmelwerend.
- Gewapend.

Dikte: 1,6 mm, rollengte: 25 m, breedte: 1,65 m, verpakking: 8 rollen per pallet.

\*Op aanvraag beschikbaar.

TYPE	ART. NR.	EURO	BREEDTE
*Pearl leigrijs	2001140	€1.806,00	1,65 mtr
*Pearl donkergroen	2001141	€1.806,00	1,65 mtr

## ZWEMBADFOLIE TOEBEHOREN

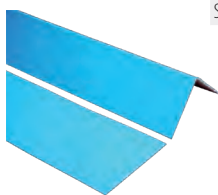

### ELBTAL TOEBEHOREN

CODE 98/989



Diverse toebehoren voor de verschillende Elbe folies.

TYPE	ART. NR.	EURO
Polyestervlies 300 g/m <sup>2</sup> 1,5 Mtr 50 Mtr	2100358	€446,00
Polyestervlies 500 g/m <sup>2</sup> 2,0 Mtr 50 Mtr	2100062	€993,00
Lijm t.b.v. polyestervlies (5 Kilo)	2100397	€127,00
Hamerslagnieten 20,3mm, Doos 200 Stuks	2100275	€105,00
Folieblik buitenhoek 7 x 3 x 200 cm (Blauw)	2100068	€25,10
Folieblik binnenhoek 7 x 3 x 200 cm (Blauw)	2100067	€25,10
Foliestrip 7 x 3 x 200 cm (Blauw)	2100071	€17,25
Folieblik 5 x 200 cm	32324	€7,75
Spuitfles 500ml	2100085	€22,05

### AQUAFORTE X45 SPUITLIJM

CODE 14/147



AquaForte X45 is een zeer hoogwaardige, hittebestendige contactlijm voor het verlijmen van alle soorten folie en dakbedekking op alle ondergronden. AquaForte Spraybond X45 is door zijn unieke samenstelling en milieuvriendelijke samenstelling vrij van CFC's en schadelijke oplosmiddelen.

Eigenschappen:

- Extreem krachtig.
- Hittebestendig.
- Sneldrogend.
- Universeel toepasbaar.
- Gebruiksklaar.
- DCM vrij.

Toepassingen: voor het verlijmen van alle soorten ondergronden. Door het hoge gehalte vaste stoffen en rubber is deze lijm extreem sterk en veilig in gebruik. AquaForte Spraybond X45 is tevens geschikt voor het verlijmen van weekmakergevoelige ondergronden zoals PVC. Het maximaal percentage weekmaker van de PVC mag niet hoger zijn dan 16%. Testen vooraf is aanbevolen.

TYPE	ART. NR.	EURO	INHOUD
X45 spuitlijm	AK270	€9,00	500 ml

# INSTALLATIESCHEMA'S

### Installatie skimmer

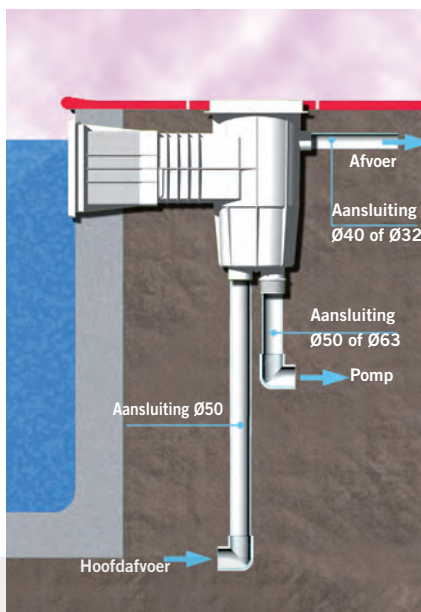

### Installatie waterniveaugelaar

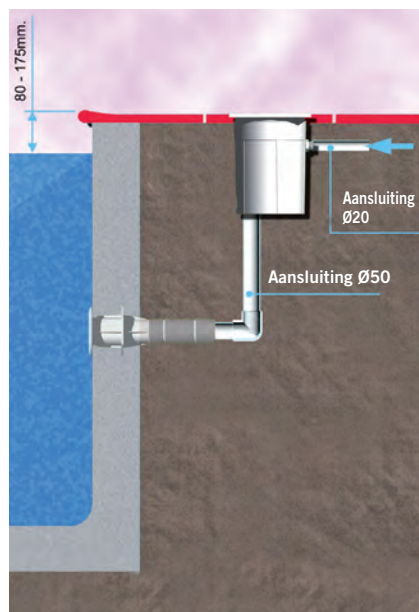

### Installatie hoofdafvoer

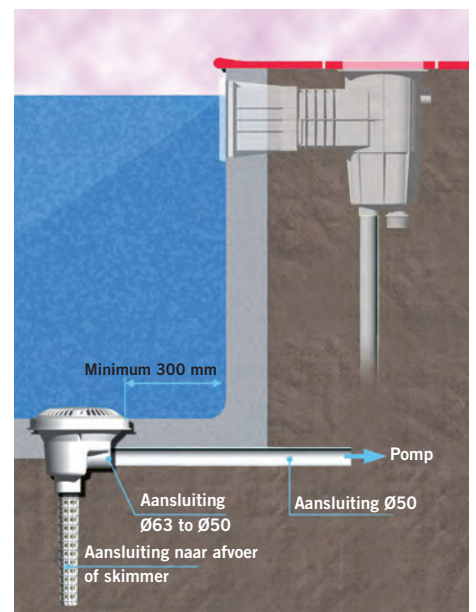

### Installatie nozzle

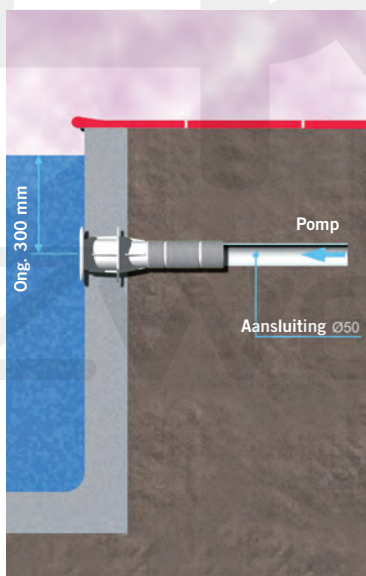

### Onderwaterinstallatie

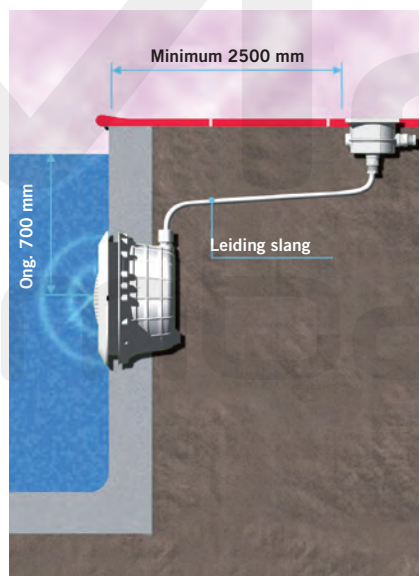



# KUNSTSTOF INBOUWDELEN VOOR FOLIE- & PREFAB ZWEMBADEN



49754

72672



49754CL01

49754CL144

49754CL129



49756

49757

49757-0100 / 49832

## TE COMBINEREN INBOUWDELEN - KUNSTSTOF (ABS)

CODE 93/932



Inlaat, zuigaansluiting en wanddoorvoeren van kunststof (ABS), excl. flensset.  
Inlaatnozzles en zuigaansluitingen inclusief flensset. Te combineren met RVS inbouwdeelen en inbouwdeelen van andere leveranciers. \*Op aanvraag beschikbaar.

TYPE	ART. NR.	EURO	VPE	AANSLUITING	AFMETING	DIAMETER
Inlaatnozzle met rooster - Wit	49754	€14,55	50	1½" bu. dr.	L = 25 mm	105 mm
Inlaatnozzle met rooster - Grijs	49754CL129	€16,65	50	1½" bu. dr.	L = 25 mm	105 mm
Inlaatnozzle met rooster - Antraciet	49754CL144	€16,65	50	1½" bu. dr.	L = 25 mm	105 mm
*Inlaatnozzle met rooster - Zwart	49754CL01	€16,65	50	1½" bu. dr.	L = 25 mm	105 mm
Inlaatnozzle met kogelinspuit	52681	€13,70	50	1½" bu. dr.	L = 25 mm	105 mm
Slangtule 38mm t.b.v. zuigaansluiting	19355	€2,52	-	-	-	-
Zuigaansluiting - Wit	72672	€10,70	50	1½" bu. dr.	L = 25 mm	105 mm
Zuigaansluiting - Grijs	72672CL129	€12,80	50	1½" bu. dr.	L = 25 mm	105 mm
Zuigaansluiting - Antraciet	72672CL144	€12,80	50	1½" bu. dr.	L = 25 mm	105 mm
Flensset inclusief schoeven en dichtingen	49756	€14,45	50	-	-	-
Wanddoorvoer 1½" bi. dr. (beide zijden), met inzetstukken met schroefdraad	49757	€29,65	9	1½" bi. dr.	L = 240 mm	-
Wanddoorvoer 1½" bi. dr. en lijmvverbinding Ø 50 mm, met messing inserts en draadbussen	49832	€35,15	9	1½" bi. dr.	L = 250 mm	-
Wanddoorvoer 1½" bi. dr. en lijmvverbinding Ø 50 mm, met messing inserts en draadbussen	49757-0100	€20,15	9	1½" bi. dr.	L = 61 mm	-



49758

49759

56348



49760

49761

## TE COMBINEREN INBOUWDELEN - RVS316

CODE 93/932



Inlaat, zuigaansluiting en wanddoorvoeren van RVS. Te combineren met ABS witte inbouwdeelen en inbouwdeelen van andere leveranciers.

\*Op aanvraag beschikbaar.

TYPE	ART. NR.	EURO	AANSLUITING	AFMETING	DIAMETER
Inlaatnozzle met rooster	49758	€117,00	1½" bu. dr.	L = 25 mm	105 mm
Inlaatnozzle met 16mm kogel	56339	€148,00	1½" bu. dr.	L = 25 mm	105 mm
Zuigaansluiting	49759	€92,60	1½" bu. dr.	L = 25 mm	105 mm
Slangtule 38mm t.b.v. zuigaansluiting	19355	€2,52	-	-	-
Flensset inclusief schoeven en dichtingen	49760	€25,50	-	-	-
Wanddoorvoer met messing inserts voor flensset	49761	€135,00	1½" bi. dr.	L = 240 mm	-
*Wanddoorvoer met messing inserts voor flensset	56348	€123,00	1½" bi. dr.	L = 75 mm	-





# KUNSTSTOF INBOUWDELEN VOOR FOLIE- & PREFAB ZWEMBADEN



00330



330VV99



00330CL090



00330CL129



00330CL144

## INLAATNOZZLE 'MULTIFLOW' MET BORGMOER VOOR FOLIE

CODE 93/932



Deze Multiflow inspuiter is gemaakt van ABS en is voorzien van 2" buitendraad en heeft een inwendige 50mm lijmverbinding. Multiflow betekent dat de nozzle van de inspuiter aangepast kan worden naar verschillende diameters middels het gebruik van het meegeleverde hulpstuk 14912 (bij volle verpakking). 14mm – 2,2 m<sup>3</sup>/uur. 20mm – 4,5m<sup>3</sup>/uur. 25mm – 7m<sup>3</sup>/uur. Wij adviseren deze inspuiter te installeren met de wanddoorvoeren 15662 / 15663. \* Op aanvraag beschikbaar

TYPE	ART. NR.	EURO	VPE	AANSLUITING	AFMETING
Multiflow inspuiter Wit	00330	€32,00	12	2" bu. dr.	L = 50 mm
Multiflow inspuiter Beige	00330CL090	€40,65	12	2" bu. dr.	L = 50 mm
Multiflow inspuiter Grijs	00330CL129	€40,65	12	2" bu. dr.	L = 50 mm
Multiflow inspuiter Antraciet	00330CL144	€40,65	12	2" bu. dr.	L = 50 mm
RVS front t.b.v. 00330	69171	€59,30	-	-	-
Multiflow inspuiter rooster Wit	00330VV99	€37,60	-	2" bu. dr.	L = 50 mm
*Sleutel t.b.v. inspuiter	4402040304	€15,20	-	-	-



00332



00332CL129



00332CL144



00332CL090

## ZUIGAANSLUITING VOOR FOLIE

CODE 93/932



Deze zuigaansluiting is gemaakt van ABS, en is voorzien van 2" buitendraad en heeft een inwendige 50mm lijmverbinding. \* Op aanvraag beschikbaar.

TYPE	ART. NR.	EURO	VPE
Zuigaansluiting 50mm X 2" Wit	00332	€31,95	12
*Zuigaansluiting 50mm X 2" beige	00332CL090	€36,35	12
Zuigaansluiting 50mm X 2" grijs	00332CL129	€36,35	12
Zuigaansluiting 50mm X 2" Antraciet	00332CL144	€36,35	12
*RVS front t.b.v. 00332	69172	€159,00	-



## INLAATMONDSTUK VOOR GROTE FLOW VOLUMES

CODE 93/932



Inlaat grotere flowvolumes, kan ook voor aanzuig gebruikt worden. Maximale flow van inlaat: 30 m<sup>3</sup>/u volgens 4 m/s en de norm EN 13451-1. Maximale aanzuig 5 m<sup>3</sup>/u voor een flow van 0,5 m/s. In PVC. Aansluiting buis Ø75 mm binnen en 90 mm buiten. Om in wanddoorvoer met artikelnummer 43590 te plaatsen.

TYPE	ART. NR.	EURO
Inspuiter ABS groot volume	41521	€58,15

# KUNSTSTOF INBOUWDELEN VOOR FOLIE- & PREFAB ZWEMBADEN



00334



00334CL090

00334CL129

00334CL144

## INLAATNOZZLE 'MULTIFLOW' MET BORGMOER VOOR PREFAB ZWEMBADEN

CODE 93/932



Deze Multiflow inspuiter is gemaakt van ABS en is voorzien van 2" buitendraad en heeft een inwendige 50mm lijmverbinding. Multiflow betekent dat de nozzle van de inspuiter aangepast kan worden naar verschillende diameters middels het gebruik van het meegeleverde hulpstuk 14912 (bij volle verpakking). 14mm – 2,2 m<sup>3</sup>/uur. 20mm – 4,5m<sup>3</sup>/uur. 25mm – 7m<sup>3</sup>/uur. \* Op aanvraag beschikbaar .

TYPE	ART. NR.	EURO	VPE
Multiflow Inspuiter ABS wit	00334	€20,00	24
Multiflow inspuiter ABS beige	00334CL090	€23,10	24
Multiflow inspuiter ABS grijs	00334CL129	€23,10	24
Multiflow inspuiter ABS antraciet	00334CL144	€23,10	24
Multiflow inspuiter rooster wit	00334VV99	€23,10	-
*Sleutel t.b.v. inspuiter	4402040304	€15,20	-



56500



56500CL090

56500CL129

56500CL144

## INLAATNOZZLE 'NORM' MET BORGMOER VOOR PREFAB ZWEMBADEN

CODE 93/932



Deze NORM inspuiter is gemaakt van ABS en voorzien van 2" buitendraad en een inwendige 50mm lijmverbinding. \*Op aanvraag beschikbaar.

TYPE	ART. NR.	EURO	VPE
Norm inspuiter wit	56500	€21,00	12
*Norm inspuiter beige	56500CL090	€22,70	12
Norm inspuiter grijs	56500CL129	€22,70	12
Norm inspuiter antraciet	56500CL144	€22,70	12

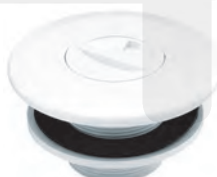

00336



00336CL090

00336CL129

00336CL144

## ZUGAANSLUITING VOOR PREFAB ZWEMBADEN

CODE 93/932



Deze zuigaansluiting is gemaakt van ABS en voorzien van 2" buitendraad en een inwendige 50mm lijmverbinding. \*Op aanvraag beschikbaar.

TYPE	ART. NR.	EURO	VPE
Zugaansluiting ABS wit	00336	€15,50	24
*Zugaansluiting beige	00336CL090	€16,70	24
Zugaansluiting grijs	00336CL129	€16,70	24
Zugaansluiting antraciet	00336CL144	€16,70	24



00340



00340CL090

00340CL129

00340CL144

## BODEM/WAND RETOUR EN AANZUIGNOZZLE VOOR LINER EN PREFAB ZWEMBADEN

CODE 91/915



Deze retour- en aanzuignozzle is gemaakt van ABS en is voorzien van 2" buitendraad en een inwendige 50mm lijmverbinding. De flow is instelbaar met een aanbevolen maximum volume van 12m<sup>3</sup>/uur.

TYPE	ART. NR.	EURO	VPE
Wit	00340	€40,00	12
Beige	00340CL090	€42,00	12
Licht grijs	00340CL129	€42,00	12
Antraciet	00340CL144	€42,00	12



## WANDDOORVOEREN T.B.V. FOLIE ZWEMBADEN

CODE 93/932



TYPE	ART. NR.	EURO	VPE	AFMETING
Wanddoorvoer ABS 2" bi.dr. x 2" bui.dr./50mm	15663	€12,15	12	L = 300 mm
Wanddoorvoer ABS 2" bi.dr. x 50/63mm	15662	€12,15	12	L = 300 mm

## FOLIEBADEN - BODEMDRAINS

Alle kunststof bodemafvoeren zijn uitgerust met UV-bestendige afvalroosters.

- Flow snelheid 0,5 m/s.
- Maximale zuigcapaciteit 1,5 m/s.
- Minimale afstand tussen twee bodemafvoeren: 2 m.



### MINI-BODEMAFVOER Ø175 MM

CODE 93/932

Bodemput met zijdelingse aansluiting 2", vervaardigd in wit ABS met rooster vast aan de schroefplaat. Aanzuigcapaciteit: 0,5 m/s en doorstroming van 11 m<sup>3</sup>/u. Schroeven M5 met messing inbus om het rooster aan de schroefplaat te bevestigen. Ideaal voor spas (beton) en zijdelingse aanzuig.

TYPE	ART. NR.	EURO	VPE
Bodemafvoer ABS mini	27814	€40,10	4



### BODEMAFVOER Ø230 MM

CODE 93/932

2" Zij-uitgang. Behuizing en rooster in ABS. Wordt geleverd met pakkingen, flens en schroeven. Maximale aanbevolen doorstroming: 13 m<sup>3</sup>/u.

TYPE	ART. NR.	EURO	VPE
Standaard - Deksel rond wit	00271	€61,40	4
Standaard - Deksel rond Beige	00271CL090	€69,45	4
Standaard - Deksel rond Grijs	00271CL129	€69,45	4
Standaard - Deksel rond Antraciet	00271CL144	€69,45	4
RVS deksel	69174	€285,00	4



### BODEMAFVOER Ø292 MM

CODE 93/932

Behuizing en rooster in wit ABS. 2" Zijaansluiting en 1½" onderaansluiting. Speciaal voor linerbaden. Vervaardigd in ABS met RVS schroeven en dichtingen. Maximale aanbevolen doorstroming: 13 m<sup>3</sup>/u. \*Op aanvraag beschikbaar.

TYPE	ART. NR.	EURO	VPE	GEWICHT KG	VOLUME M <sup>3</sup>
Bodemafvoer Ø292mm	00270	€73,05	4	5,71	0,044
*RVS316 rooster t.b.v. 00270	69173	€193,00	-	-	-

# KUNSTSTOF INBOUWDELEN VOOR FOLIE- & PREFAB ZWEMBADEN

## ASTRAL UNIK SKIMMERS



De UNIK skimmer dankt zijn naam aan het feit dat het een unieke skimmer is, die volledig naar wens van de klant kan worden samengesteld. Daar waar traditionele skimmers volledig uit 1 kleur zijn geproduceerd, kan hier zelf een keuze gemaakt worden m.b.t. de afwerking van de skimmermond en skimmerdeksel. De UNIK skimmerdeksel biedt de mogelijkheid om de deksel uit het coverframe te halen en te vervangen door bijvoorbeeld een randsteen (max 2cm). Hierdoor wordt de skimmer één geheel met de zwembadomgeving. Zie hoofdstuk verlichting voor bijpassende UNIK kabelaanluitboxen.

### KENMERKEN:

- Hoogwaterlijn skimmer (5,5 cm onder de rand).
- Skimmerdeksel in de kleuren wit, beige, grijs en antraciet. I.p.v. de deksel, kan het frame ook opgevuld worden met een op maat gemaakte randsteen (max. 2 cm).
- Skimmermond in de kleuren wit, beige, grijs, antraciet en RVS316.
- Extreem stille werking (klappen van de skimmerklep).
- 3,5 liter filtermand.
- Uitsparing voor het plaatsen van sensor of vlotter voor een niveauregeling.
- Aansluitingen 63mm / 2" binnendraad en 32 mm t.b.v. overloop.
- Aanbevolen doorstroming 10m<sup>3</sup>/h.

### SAMENSTELLING VAN DE SKIMMER:

- Stap 1: Kies de juiste skimmer voor het bad: beton, folie / PP / PE, hout / metaal of polyester.  
 Stap 2: Kies de gewenste kleur van de skimmerdeksel.  
 Stap 3: Kies passende en gewenste kleur van de skimmermond.



## SKIMMER UNIK 25L – SKIMMER BEHUIZING ABS WIT

CODE 91/915

ASTRAL POOL

De 74832 en 74833 worden geleverd met 2 sets schroeven DIN 7982 A4 5,5 x 25 en 32.

TYPE	ART. NR.	EURO
Skimmer Unik beton	74830	€178,00
Skimmer Unik beton met messing inserts	74831	€219,00
Skimmer Unik folie	74832	€207,00
Skimmer Unik folie met messing inserts	74833	€250,00
Skimmer Unik prefab/paneel	74834	€264,00
Skimmer Unik prefab/paneel met messing inserts	74835	€312,00
Skimmer Unik 6° polyester	74836	€233,00
Skimmer Unik 6° polyester met messing inserts	74837	€264,00
Dubbele afdichting UNIK skimmer met inserts panel pool	74846-0500	P.O.A.
Dubbele afdichting UNIK skimmer zonder inserts panel pool	74846-0600	P.O.A.

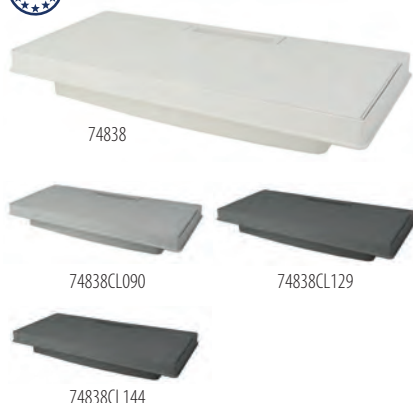

## SKIMMER UNIK 25L – SKIMMER COVER ABS

CODE 91/915

ASTRAL POOL

TYPE	ART. NR.	EURO
Skimmer cover Unik wit	74838	€79,00
Skimmer cover Unik beige	74838CL090	€89,00
Skimmer cover Unik grijs	74838CL129	€89,00
Skimmer cover Unik antraciet	74838CL144	€89,00



# KUNSTSTOF INBOUWDELEN VOOR FOLIE- & PREFAB ZWEMBADEN

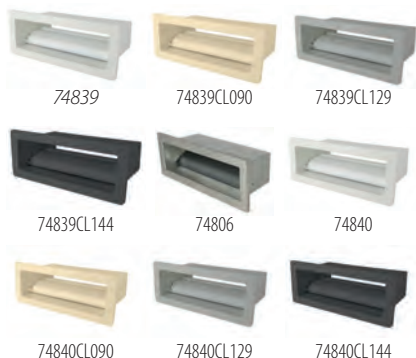

## SKIMMER UNIK 25L - SKIMMERMOND

CODE 91/915



TYPE	ART. NR.	EURO
Skimmermond Unik wit beton, folie en prefab/paneel	74839	€45,00
Skimmermond Unik beige beton, folie en prefab/paneel	74839CL090	€49,50
Skimmermond Unik grijs beton, folie en prefab/paneel	74839CL129	€49,50
Skimmermond Unik antraciet beton, folie en prefab/paneel	74839CL144	€49,50
Skimmermond Unik RVS 316L beton, folie en prefab/paneel	74806	€424,00
6° Skimmermond Unik wit voor polyester baden	74840	€45,00
6° Skimmermond Unik beige voor polyester baden	74840CL090	€49,50
6° Skimmermond Unik grijs voor polyester baden	74840CL129	€49,50
6° Skimmermond Unik antraciet voor polyester baden	74840CL144	€49,50



## SKIMMER UNIK 25L - COMPLETE KIT ABS WIT (BEHUIZING/COVER/MOND)

CODE 91/915



TYPE	ART. NR.	EURO
Skimmer Unik compleet beton	74457	€272,00
Skimmer Unik compleet beton met messing inserts	74458	€312,00
Skimmer Unik compleet folie	74459	€302,00
Skimmer Unik compleet folie met messing inserts	74460	€344,00
Skimmer Unik compleet prefab/paneel	74461	€356,00
Skimmer Unik compleet prefab/paneel met messing inserts	74462	€402,00
Skimmer Unik 6° compleet polyester	74463	€326,00
Skimmer Unik 6° compleet polyester met messing inserts	74464	€357,00



## SKIMMER UNIK 25L - OPTIES VOOR ONDERDELEN OF COMPLETE KIT

CODE 91/915



TYPE	ART. NR.	EURO
Verlengmond skimmer Unik	74841	€73,05
Verlengmond skimmer Unik met inserts	74842	€108,00
Verlengmond skimmer Unik 6° polyester	74843	€128,00
Verlengmond skimmer Unik 6° polyester met inserts	74844	€157,00
Stelkraag Skimmer Unik	74845	€24,05

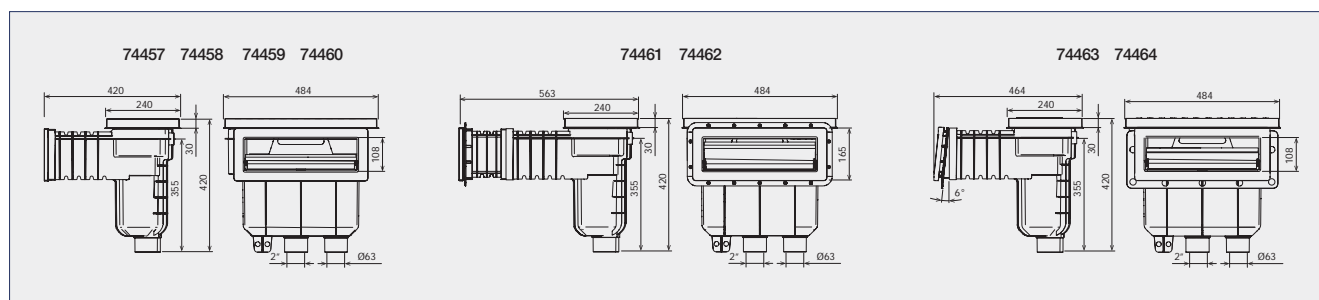

# KUNSTSTOF INBOUWDELEN VOOR FOLIE- & PREFAB ZWEMBADEN

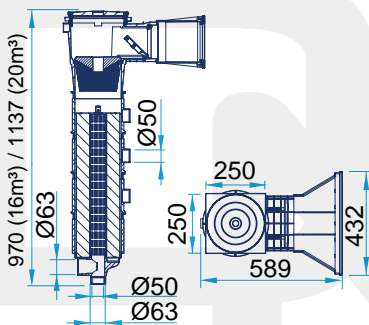

## FILTER SKIMMER

17,5 Liter skimmer met geïntegreerd cartridge filtersysteem. Vervaardigd uit UV gestabiliseerd ABS. Het filter wordt geleverd met 2 filtercartridges met een filterintensiteit van 15 micron. Deze skimmers zijn voorzien van een 32 mm aansluiting voor het bijvullen van het zwembad. De aansluiting aan de onderzijde van de skimmer is 50 en 63 mm. Mogelijkheid om met de zij-aansluiting ook via wanddoorvoeren aan te zuigen of via de bovenste aansluiting om blokkades te voorkomen en ervoor te zorgen dat de pomp altijd water aanzuigt. Leverbaar in een 16 m<sup>3</sup>/u en 20 m<sup>3</sup>/u versie. Deze skimmers zijn in kleur aan te passen door de skimmermond te voorzien van een speciale inzetmond. Leverbaar in 3 kleuren: beige, grijs en antraciet. Opmerking: bij de paneelbaden versie is de skimmermond niet aan de skimmerbehuizing gelijmd, wordt met lijmset geleverd.

CODE 91/915  
**ASTRAL POOL**

TYPE	ART. NR.	EURO
Filter skimmer 16m <sup>3</sup> polyester/folie baden wit	73159	€746,00
Filter skimmer 16m <sup>3</sup> paneelbaden wit	73160	€808,00
Filter skimmer 20m <sup>3</sup> polyester/folie baden wit	73162	€807,00
Filter skimmer 20m <sup>3</sup> paneel baden wit	73163	€852,00
Skimmer inzetmond beige	73166CL090	€58,20
Skimmer inzetmond grijs	73166CL129	€58,20
Skimmer inzetmond antraciet	73166CL144	€58,20
Cartridge 16m <sup>3</sup> /h - 15 micron	73164	€180,00
Cartridge 20m <sup>3</sup> /h - 15 micron	73165	€190,00



56176



56176CL144

56176CL129

56176CL090

## SKIMMERS 17,5 LITER - ABS SLIM

De SLIM ABS skimmer is verkrijgbaar als standaard of als verkorte versie en ook als uitgevoerd met een helling van 6°. In de verkorte variant kan een hoger waterniveau worden aangestuurd. De afstand tussen de zuigmond en de skimmerdeksel is 80 - 125 mm. Aansluitingen: 1 1/2" bi.dr. + 2" bi.dr. aanzuigaansluitingen.

CODE 93/932  
**ASTRAL POOL**

TYPE	ART. NR.	EURO
Skimmer ABS SLIM Wit	56176	€263,00
Skimmer ABS SLIM beige	56176CL090	€304,00
Skimmer ABS SLIM grijs	56176CL129	€304,00
Skimmer ABS SLIM antraciet	56176CL144	€304,00
RVS316 front t.b.v. SLIM 17,5L skimmer	74101	€350,00
Skimmermand 17,5 ltr	4402010504	€5,25

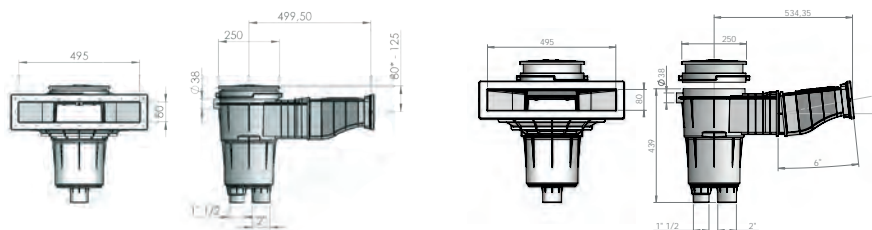

# KUNSTSTOF INBOUWDELEN VOOR FOLIE- & PREFAB ZWEMBADEN



11311

## SKIMMERS 17,5 LITER - BREDE MOND

CODE 93/932



Inbouwmaat flens, midden van deksel: 435 mm. Maximale zoutconcentratie 4 g/l (voor RVS front). Aansluitingen: 1 1/2" bi.dr. + 2" bi.dr. aanzuigaansluitingen.

TYPE	ART. NR.	EURO
Skimmer ABS brede mond	11311	€226,00
Skimmer ABS beige brede mond	11311CL090	€243,00
Skimmer ABS grijs brede mond	11311CL129	€243,00
Skimmer ABS antraciet brede mond	11311CL144	€243,00
RVS316 front t.b.v. brede mond 17,5L skimmer	56340	€300,00
Skimmermand 17,5 ltr	4402010504	€5,25



11311CL129



11311CL144



11311CL090



56340

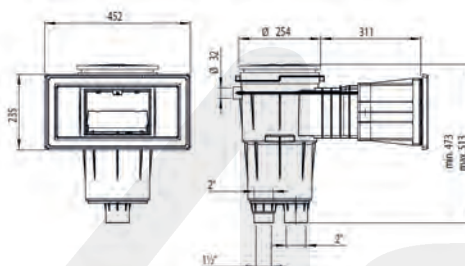

## SKIMMERS 17,5 LITER - STANDAARD

CODE 93/932



Aansluitingen: 1 1/2" bi.dr. + 2" bi.dr. aanzuigaansluitingen.

TYPE	ART. NR.	EURO
Skimmer ABS standaard	11309	€214,00
Skimmer ABS beige standaard	11309CL090	€231,00
Skimmer ABS grijs standaard	11309CL129	€231,00
Skimmer ABS antraciet standaard	11309CL144	€231,00
RVS316 front t.b.v. standaard 17,5L skimmer	56344	€275,00
Skimmermand 17,5 ltr	4402010504	€5,25

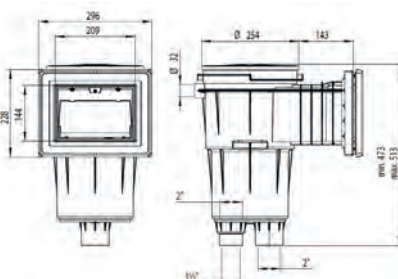

# KUNSTSTOF INBOUWDELEN VOOR FOLIE- & PREFAB ZWEMBADEN



## SKIMMERS 17,5 LITER – SPS 250 VOOR IN STYROPOR (SCHUIMPLASTIC) WANDEN

CODE 93/932

ABS skimmer, inbouwdiepte 250 mm. Speciale skimmer voor installatie in Styropor baden. De Skimmer SPS 250 past in stenen met een diepte van 250 mm. Stoepranden kunnen over de skimmer worden gelegd. De skimmermand kan uit de voorkant (binnenbak) worden genomen. Skimmerdeksel heeft geen hoogtecompensatie. Voor elk zwembadoppervlak van 25 m<sup>2</sup> moet een skimmer worden geïnstalleerd. De maximale waterflow is 7,5 m<sup>3</sup>/u. Verbindingen: 2" binnendraad/Ø63 mm.

TYPE	ART. NR.	EURO
SPS 250	58382	€226,00

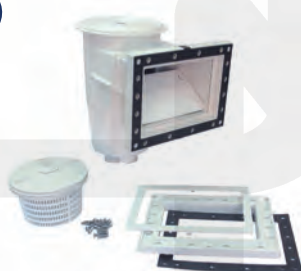
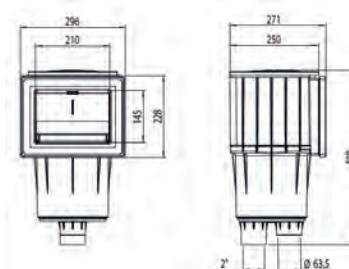
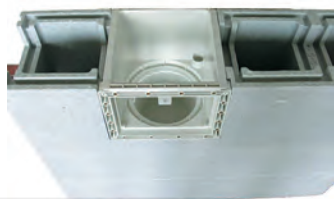

## SKIMMERS 15 LITER

CODE 93/932

De hoogwaardige en originele Astralpool Skimmer met 15 liter bieden wij als alternatief voor goedkope import skimmers. Vertrouw ook op merkartikelen als Astralpool in het laagsegment skimmers. Astralpool staat al vele decennia synoniem voor superieure kwaliteit en prestaties. Compleet met pakkingen, flens en schroeven. Flensmontage met inzetstukken met schroefdraad. Aanbevolen waterflow 5,0 m<sup>3</sup>/u. Aansluitingen: 2" bi.dr./Ø63 mm.

TYPE	ART. NR.	EURO
Standaard – 265 mm	01462	€147,00
Brede mond	01464	€159,00

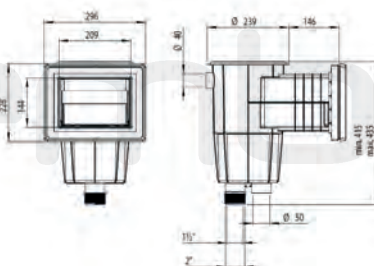

## MINI SKIMMERS

CODE 93/932

Mini skimmer uit ABS met ronde deksel en een frontpaneel om de flensmontage te bedekken. Inclusief slangaansluiting (Ø32 mm en Ø38 mm), vacuümplaat voor aansluiting van een aanzuigslang, skimmermand en flensset.

TYPE	ART. NR.	EURO
Mini skimmer met inspuiter	09297	€67,60
Mini skimmer zonder inspuiter	06824	€63,10





# KUNSTSTOF INBOUWDELEN VOOR FOLIE- & PREFAB ZWEMBADEN



## HANGSKIMMER

CODE 93/932



Diameter 160 mm. Maximum flow: 5 m<sup>3</sup>/u. Ø32 mm en Ø38 mm slangaansluitingen.  
Met kunststof bevestigingsklem voor paneelzwembaden.

TYPE	ART. NR.	EURO
Inhangskimmer t.b.v. opzetbaden 160mm	16573	€52,10



## MECHANISCHE WATERNIVEAU REGELING T.B.V. SKIMMER

CODE 93/932



TYPE	ART. NR.	EURO
Mechanische waterniveau regeling tbv skimmer	15862	€104,00



## SKIMMER STELKRAAG TBV 17,5 LTR SKIMMER

CODE 93/932



TYPE	ART. NR.	EURO
Skimmer stelkraag tbv 17,5 ltr skimmer	18153	€11,15

dmax  
Zwembaden

# KUNSTSTOF INBOUWDELEN VOOR BETON ZWEMBADEN



49754

72672

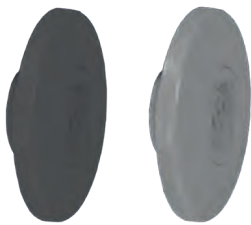

49754CL144

49754CL129



49756

49757

49757-0100 /  
49832

## TE COMBINEREN INBOUWDELEN - KUNSTSTOF (ABS)

CODE 93/932



Inlaat, zuigaansluiting en wanddoorvoeren van kunststof (ABS), exclusief flensset.  
Inlaatnozzles en zuigaansluitingen inclusief flensset. Te combineren met RVS  
inbouwdeelen en inbouwdeelen van andere leveranciers. \*Op aanvraag beschikbaar.

TYPE	ART. NR.	EURO	VPE	AANSLUITING	AFMETING	DIAMETER
Inlaatnozzle met rooster - Wit	49754	€14,55	50	1 1/2" bu. dr.	L = 25 mm	105 mm
Inlaatnozzle met rooster - Grijs	49754CL129	€16,65	50	1 1/2" bu. dr.	L = 25 mm	105 mm
Inlaatnozzle met rooster - Antraciet	49754CL144	€16,65	50	1 1/2" bu. dr.	L = 25 mm	105 mm
*Inlaatnozzle met rooster - Zwart	49754CL01	€16,65	50	1 1/2" bu. dr.	L = 25 mm	105 mm
Inlaatnozzle met kogelinspuit	52681	€13,70	50	1 1/2" bu. dr.	L = 25 mm	105 mm
Zuigaansluiting - Wit	72672	€10,70	50	1 1/2" bu. dr.	L = 25 mm	105 mm
Zuigaansluiting - Grijs	72672CL129	€12,80	50	1 1/2" bu. dr.	L = 25 mm	105 mm
Zuigaansluiting - Antraciet	72672CL144	€12,80	50	1 1/2" bu. dr.	L = 25 mm	105 mm
Slangtule 38mm t.b.v. zuigaansluiting	19355	€2,52	-	-	-	-
Flensset inclusief schoeven en dichtingen	49756	€14,45	50	-	-	-
Wanddoorvoer 1 1/2" bi. dr. (beide zijden), met inzetstukken met schroefdraad	49757	€29,65	9	1 1/2" bi. dr.	L = 240 mm	-
Wanddoorvoer 1 1/2" bi. dr. en lijmvverbinding Ø 50 mm, met messing inserts en draadbussen	49832	€35,15	9	1 1/2" bi. dr.	L = 250 mm	-
Wanddoorvoer 1 1/2" bi. dr. en lijmvverbinding Ø 50 mm, met messing inserts en draadbussen	49757-0100	€20,15	9	1 1/2" bi. dr.	L = 61 mm	-

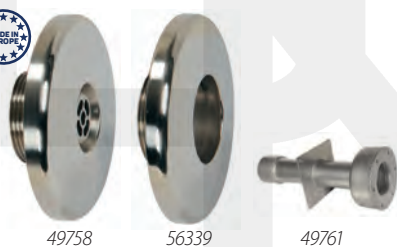

49758

56339

49761



49760

56348

## TE COMBINEREN INBOUWDELEN - RVS 316

CODE 93/932



Inlaat, zuigaansluiting en wanddoorvoeren van RVS. Te combineren met ABS witte  
inbouwdeelen en inbouwdeelen van andere leveranciers. \*Op aanvraag beschikbaar.

TYPE	ART. NR.	EURO	AANSLUITING	AFMETING	DIAMETER
Inlaatnozzle met rooster	49758	€117,00	1 1/2" bu. dr.	25 mm	105 mm
Inlaatnozzle zonder rooster	56339	€148,00	1 1/2" bu. dr.	25 mm	105 mm
Zuigaansluiting	49759	€92,60	1 1/2" bu. dr.	25 mm	105 mm
Slangtule 38mm t.b.v. zuigaansluiting	19355	€2,52	-	-	-
Flensset inclusief schoeven en dichtingen	49760	€25,50	-	-	-
Wanddoorvoer met messing inserts voor flensset	49761	€135,00	1 1/2" bi. dr.	240 mm	-
*Wanddoorvoer met messing inserts voor flensset	56348	€123,00	1 1/2" bi. dr.	75 mm	-



00295

00295CL090

00295CL129

00295CL144

## MULTIFLOW INSPUITER VOOR BETON

CODE 93/932



Deze ABS Multiflow inspuiter is gemaakt van ABS en voorzien van 2" buitendraad en  
een inwendige 50mm lijmvverbinding. Wij adviseren deze inspuiters te installeren met  
de wanddoorvoeren 15658 / 15659. \* Op aanvraag beschikbaar.

TYPE	ART. NR.	EURO	VPE
Multiflow inspuiter wit	00295	€11,85	24
Multiflow inspuiter beige	00295CL090	€15,65	24
Multiflow inspuiter grijs	00295CL129	€13,80	24
Multiflow inspuiter antraciet	00295CL144	€15,65	24
Multiflow inspuiter met rooster wit	00295VV99	€20,20	-
*Sleutel t.b.v. inspuiter	4402040304	€15,20	-

# KUNSTSTOF INBOUWDELEN VOOR BETON ZWEMBADEN



## ZUIGAANSLUITING VOOR BETON

CODE 93/932



Deze zuigaansluiting is gemaakt van ABS en is voorzien van 2" buitendraad en een 50mm inwendige lijmverbinding. Wij adviseren deze zuigaansluiting te installeren met de wanddoorvoeren 15658 / 15659.

TYPE	ART. NR.	EURO	VPE
Stofzuigaansluiting	00300	€8,30	24
Stofzuigaansluiting beige	00300CL090	€8,95	24
Stofzuigaansluiting grijs	00300CL129	€8,95	24
Stofzuigaansluiting antraciet	00300CL144	€8,95	24



## BODEM/WAND RETOUR EN AANZUIGNOZZLE VOOR BETONBADEN

CODE 91/915



Alles-in-één retourinlaat en aanzuignozzle. Verstelbare flow. Gemaakt van ABS kunststof. Schroeven van roestvrij staal. Aanbevolen maximum flow van 12 m<sup>3</sup>/uur voldoet aan de norm EN 13451-1. Diameter Ø128mm. 2" Buitendraad, Ø50 mm lijmaansluiting.

TYPE	ART. NR.	EURO	VPE
Wit	00303	€16,50	24
Beige	303CL090	€21,20	24
Licht grijs	303CL129	€21,20	24
Antraciet	303CL144	€21,20	24



## WANDDOORVOEREN VOOR BETONBADEN

CODE 93/932



Variabele wanddoorvoer voor Multiflow inlaten en zuigaansluitingen. De lengte van 300 mm kan indien nodig worden verkort tot 250 mm of 175 mm. Gemaakt van ABS.

TYPE	ART. NR.	EURO	VPE	GEWICHT KG	VOLUME M <sup>3</sup>
Wanddoorvoer ABS 2" bi.dr. x 2" bui.dr./50mm	15658	€18,80	15	4,3	0,04
Wanddoorvoer ABS 2" bi.dr. x 50/63mm	15659	€13,40	15	-	-

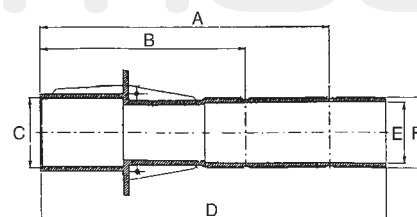

MAAT	MODEL	MODEL
	15658	15659
A	250	250
B	175	175
C	2" bi. dr.	2" bi. dr.
D	300	300
E	Ø50	Ø50
F	2" bui. dr.	Ø63



## PVC WANDDOORVOEREN, 150 EN 300 MM

CODE 91/915



TYPE	ART. NR.	EURO	VPE	GEWICHT KG	VOLUME M <sup>3</sup>
<b>Lengte 150 mm:</b>					
2" buitendraad en binnenzijde Ø 50 mm	00322	€7,30	40	3	0,011
<b>Lengte 300 mm:</b>					
2" Buiten- en binnendraad	00323	€13,20	20	3	0,011
2" buitendraad Ø50mm lijm	00324	€12,80	20	3	0,011
2" buitendraad en binnenmaat Ø 50 mm, Binnendraad 1 1/2"	00325	€22,15	20	3	0,011

# KUNSTSTOF INBOUWDELEN VOOR BETON ZWEMBADEN



01467



01467CL090



01467CL129



01467CL144

## BODEMDRAIN 2"

Behuizing en rooster van ABS. Rooster gemonteerd met schroeven. Max. flow: 13 m<sup>3</sup>/u.

CODE 91/915



TYPE	ART. NR.	EURO	VPE	GEWICHT KG	VOLUME M <sup>3</sup>
Wit	01467	€28,50	4	2.8	0.028
Beige	1467CL090	€31,75	4	2.8	0.028
Licht grijs	1467CL129	€31,75	4	2.8	0.028
Antraciet	1467CL144	€31,75	4	2.8	0.028

## ASTRAL UNIK SKIMMERS

De UNIK skimmer dankt zijn naam aan het feit dat het een unieke skimmer is, die volledig naar wens van de klant kan worden samengesteld. Daar waar traditionele skimmers volledig uit 1 kleur zijn geproduceerd, kan hier zelf een keuze gemaakt worden m.b.t. de afwerking van de skimmermond en skimmerdeksel. De UNIK skimmerdeksel biedt de mogelijkheid om de deksel uit het coverframe te halen en te vervangen door bijvoorbeeld een randsteen (max 2cm). Hierdoor wordt de skimmer één geheel met de zwembadomgeving. Zie hoofdstuk verlichting voor bijpassende UNIK kabelaanluitboxen.



### KENMERKEN:

- Hoogwaterlijn skimmer (5,5 cm onder de rand).
- Skimmerdeksel in de kleuren wit, beige, grijs en antraciet. I.p.v. de deksel, kan het frame ook opgevuld worden met een op maat gemaakte randsteen (max. 2 cm).
- Skimmermond in de kleuren wit, beige, grijs, antraciet en RVS316.
- Extreem stille werking (klapperen van de skimmerklep).
- 3,5 liter filtermand.
- Uitsparing voor het plaatsen van sensor of vlotter voor een niveauregeling.
- Aansluitingen 63mm / 2" binnendraad en 32 mm t.b.v. overloop.
- Aanbevolen doorstroming 10m<sup>3</sup>/h.

### SAMENSTELLING VAN DE SKIMMER:

- Stap 1: Kies de juiste skimmer voor het bad: beton, folie / PP / PE, hout / metaal of polyester.  
 Stap 2: Kies de gewenste kleur van de skimmerdeksel.  
 Stap 3: Kies passende en gewenste kleur van de skimmermond.



## SKIMMER UNIK 25L – SKIMMER BEHUIZING ABS WIT

De 74832 en 74833 worden geleverd met 2 sets schroeven DIN 7982 A4 5,5 x 25 en 32.

CODE 91/915



TYPE	ART. NR.	EURO
Skimmer Unik beton	74830	€178,00
Skimmer Unik beton met messing inserts	74831	€219,00



74838



74838CL090



74838CL129



74838CL144

## SKIMMER UNIK 25L – SKIMMER COVER ABS

CODE 91/915



TYPE	ART. NR.	EURO
Skimmer cover Unik wit	74838	€79,00
Skimmer cover Unik beige	74838CL090	€89,00
Skimmer cover Unik grijs	74838CL129	€89,00
Skimmer cover Unik antraciet	74838CL144	€89,00



# KUNSTSTOF INBOUWDELEN VOOR BETON ZWEMBADEN



## SKIMMER UNIK 25L - SKIMMERMOND

CODE 91/915



TYPE	ART. NR.	EURO
Skimmermond Unik wit beton, folie en prefab/paneel	74839	€45,00
Skimmermond Unik beige beton, folie en prefab/paneel	74839CL090	€49,50
Skimmermond Unik grijs beton, folie en prefab/paneel	74839CL129	€49,50
Skimmermond Unik antraciet beton, folie en prefab/paneel	74839CL144	€49,50
Skimmermond Unik RVS 316L beton, folie en prefab/paneel	74806	€424,00



## SKIMMER UNIK 25L - COMPLETE KIT ABS WIT (BEHUIZING/COVER/MOND)

CODE 91/915



TYPE	ART. NR.	EURO
Skimmer Unik compleet beton	74457	€272,00
Skimmer Unik compleet beton met messing inserts	74458	€312,00



## SKIMMER UNIK 25L - OPTIES VOOR ONDERDELEN OF COMPLETE KIT

CODE 91/915



TYPE	ART. NR.	EURO
Verlengmond skimmer Unik	74841	€73,05
Verlengmond skimmer Unik met inserts	74842	€108,00
Stelkraag Skimmer Unik	74845	€24,05

# Zwembaden

# KUNSTSTOF INBOUWDELEN VOOR BETON ZWEMBADEN



56176

56176CL129



56176CL144

56176CL090

## SKIMMERS 17,5 LITER - ABS SLIM

CODE 93/932



De SLIM ABS skimmer is verkrijgbaar als standaard of als verkorte versie en ook als uitgevoerd met een helling van 6°. In de verkorte variant kan een hoger waterniveau worden aangestuurd. De afstand tussen de zuigmond en de skimmerdeksel is 80-125 mm. Aansluitingen: 1½" bi.dr. + 2" bi.dr. aanzuigaansluitingen.

TYPE	ART. NR.	EURO
Skimmer ABS SLIM	56176	€263,00
Skimmer ABS SLIM beige	56176CL090	€304,00
Skimmer ABS SLIM grijs	56176CL129	€304,00
Skimmer ABS SLIM antraciet	56176CL144	€304,00
Skimmermand 17,5 ltr	4402010504	€5,25
RVS316 front t.b.v. SLIM 17,5L skimmer	74101	€350,00



11311

## SKIMMERS 17,5 LITER - BREDE MOND

CODE 93/932



Inbouwmaat flens, midden van deksel: 435 mm. Maximale zoutconcentratie 4 g/l (voor RVS front). Aansluitingen: 1½" bi.dr. + 2" bi.dr. aanzuigaansluitingen.

TYPE	ART. NR.	EURO
Skimmer ABS brede mond	11311	€226,00
Skimmer ABS brede mond beige	11311CL090	€243,00
Skimmer ABS brede mond grijs	11311CL129	€243,00
Skimmer ABS brede mond antraciet	11311CL144	€243,00
Skimmermand 17,5 ltr	4402010504	€5,25
RVS316 front t.b.v. brede mond 17,5L skimmer	56340	€300,00



11311CL129



11311CL144



11311CL090



56340



## SKIMMERS 17,5 LITER - STANDAARD

CODE 93/932



Aansluitingen: 1½" bi.dr. + 2" bi.dr. aanzuigaansluitingen.

TYPE	ART. NR.	EURO
Skimmer ABS standaard	11309	€214,00
RVS316 front t.b.v. standaard 17,5L skimmer	56344	€275,00
Skimmermand 17,5 ltr	4402010504	€5,25

## KUNSTSTOF INBOUWDELEN VOOR BETON ZWEMBADEN



### MECHANISCHE WATERNIVEAU REGELING T.B.V. SKIMMER 250

CODE 93/932



TYPE	ART. NR.	EURO
Mechanische waterniveau regeling tbv skimmer	15862	€104,00



### SKIMMER STELKRAAG TBV 17,5 LTR SKIMMER

CODE 93/932



TYPE	ART. NR.	EURO
Skimmer stelkraag tbv 17,5 ltr skimmer	18153	€11,15



### WINTERPLUG

CODE 93/932



Deze winterplug kan in grote fittingen worden gemonteerd. Materiaal: NBR en roestvrij staal.

TYPE	ART. NR.	EURO
Winterplug 1½" RVS	53849	€3,57
Winterplug 2" RVS	06212	€4,77

dmax  
Zwembaden

# RVS INBOUWDELEN VOOR BETONNEN ZWEMBADEN

Let op: alle RVS inbouwdeelen kunnen mogelijk corroderen.  
Een regelmatig onderhoud kan dit voorkomen.

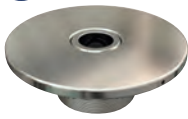

75164-75167



75170-75173



75168/75169



75174/75175

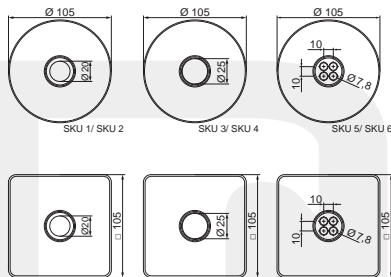

## STYLE RVS316L INSPUITERS

CODE 91/915  
ASTRAL POOL

De STYLE range is een nieuwe lijn van RVS16L inspueters voor folie/beton baden met 1½" buitendraad. Bij het gebruik bij een folie bad, dient u de juiste afdichting te kiezen.

75178 - Standaard (uitsluitend bij 35mm).

75179 - Als deze gebruikt worden met de serie "te combineren inbouwdeelen" (uitsluitend bij 35mm).

20mm - 4,5m<sup>3</sup>/u.

25mm - 7,0m<sup>3</sup>/u.

4x7,8mm - 2,9m<sup>3</sup>/u.

TYPE	ART. NR.	EURO
Rond 105mm met 20mm kogel L=35mm	75164	€85,00
Rond 105mm met 20mm kogel L=50mm	75165	€95,00
Rond 105mm met 25mm kogel L=35mm	75166	€90,00
Rond 105mm met 25mm kogel L=50mm	75167	€100,00
Rond 105mm met 4x7,8mm kogel L=35mm	75168	€100,00
Rond 105mm met 4x7,8mm kogel L=50mm	75169	€110,00
Vierkant 105mm met 20mm kogel L=35mm	75170	€85,00
Vierkant 105mm met 20mm kogel L=50mm	75171	€95,00
Vierkant 105mm met 25mm kogel L=35mm	75172	€90,00
Vierkant 105mm met 25mm kogel L=50mm	75173	€100,00
Vierkant 105mm met 4x7,8mm kogel L=35mm	75174	€100,00
Vierkant 105mm met 4x7,8mm kogel L=50mm	75175	€110,00

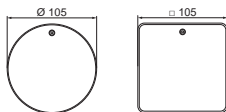
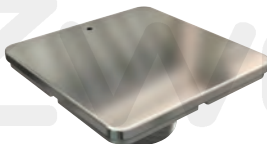
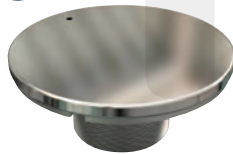

## STYLE RVS316L STOFZUIGAANSLUITINGEN

CODE 91/915  
ASTRAL POOL

De STYLE range is een nieuwe lijn van RVS16L stofzuigaansluitingen voor folie/beton baden met 1½" buitendraad. Bij het gebruik bij een folie bad dient u de juiste afdichting te kiezen.

75178 - Standaard (uitsluitend bij 35mm).

75179 - Als deze gebruikt worden met de serie "te combineren inbouwdeelen" (uitsluitend bij 35mm).

TYPE	ART. NR.	EURO
Rond 105mm L=35mm	75176	€85,00
Vierkant 105mm L=35mm	75177	€85,00



## STYLE FOLIE ADAPTERS

CODE 91/915  
ASTRAL POOL

Er is een speciale flensset om kunststof inbouwdeelen te verwisselen voor roestvrijstalen sets in zwembaden met folie. De inlaten kunnen worden geïnstalleerd in elke aansluiting met 1½" uitgang. Alle artikelen van de set zijn hoofdzakelijk gemaakt van kunststof (ABS), behalve de schroeven en pakkingen. 6 x M6 schroeven Ø70 (75178) of 78 mm (75179). Hierdoor kan elk item geassembleerd worden met de roestvrijstalen sets.

TYPE	ART. NR.	EURO
Ø85mm folie afdichting	75178	€32,50
Ø93mm folie afdichting voor 'te combineren inbouwdeelen'	75179	€32,50



## RVS INBOUWDELEN VOOR BETONNEN ZWEMBADEN



### STYLE RVS316L BODEMDRAIN 258MM

CODE 91/915



- Gemakkelijk te installeren.
- Gemakkelijk te onderhouden.
- Gemakkelijk te gebruiken bij verschillende afmetingen en inbouwdelen.
- Compatibel met verwisselbare accessoires.
- Ronde vorm.
- AISI 316L gepolijst RVS.
- Uitgang 2".

TYPE	ART. NR.	EURO
Ø250 x 230mm Antivortex	75180	€465,00
Ø250 x 110mm N/Antivortex	75181	€375,00



### STYLE RVS316L BODEMDRAIN VIERKANT 258MM

CODE 91/915



- Gemakkelijk te installeren.
- Gemakkelijk te onderhouden.
- Gemakkelijk te gebruiken bij verschillende afmetingen en inbouwdelen.
- Compatibel met verwisselbare accessoires.
- Vierkante vorm.
- AISI 316L gepolijst RVS.
- Uitgang 2".

TYPE	ART. NR.	EURO
250 x 250 x 230 Antivortex	75182	€540,00
250 x 250 x 110 N/Antivortex	75183	€420,00

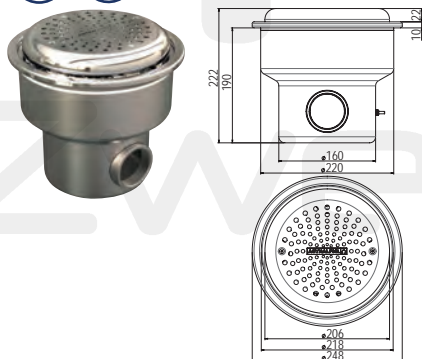

### STYLE RVS316L BODEMDRAIN 258MM

CODE 91/915



- Gemakkelijk te installeren.
- Gemakkelijk te onderhouden.
- Gemakkelijk te gebruiken bij verschillende afmetingen en inbouwdelen.
- Compatibel met verwisselbare accessoires.
- Ronde vorm.
- AISI 316L gepolijst RVS.
- Uitgang 2".

TYPE	ART. NR.	EURO
250mm met antivortex deksel	75184	€500,00
250mm met vlakke deksel	75185	€450,00



### STYLE RVS316L BODEMDRAIN 258MM VIERKANT

CODE 91/915



- Gemakkelijk te installeren.
- Gemakkelijk te onderhouden.
- Gemakkelijk te gebruiken bij verschillende afmetingen en inbouwdelen.
- Compatibel met verwisselbare accessoires.
- Vierkante vorm.
- AISI 316L gepolijst RVS.
- Uitgang 2".

TYPE	ART. NR.	EURO
250 x 250mm met antivortex deksel	75186	€580,00
250 x 250mm met vlakke deksel	75187	€500,00

# RVS INBOUWDELEN VOOR FOLIE- & PREFAB ZWEMBADEN



## WANDDOORVOEREN VOOR STYLE INSPUITERS EN STOFZUIGAANSLUITINGEN FOLIE BADEN

CODE 91/915



Wanddoorvoeren voor folie zwembaden. Bij 49757 & 49832 altijd flensset 49756 bij bestellen. Bij 49761 altijd flensset 49760 bestellen. \*Op aanvraag beschikbaar.

TYPE	ART. NR.	EURO	VPE	AANSLUITING	AFMETING
ABS 2" buitendraad en binnenmaat Ø 50 mm, Binnendraad 1 1/2"	00325	€22,15	20	-	-
ABS wanddoorvoer 1 1/2" bi. dr. (beide zijden), met inzetstukken met schroefdraad	49757	€29,65	9	1 1/2" bi. dr.	L = 240 mm
ABS wanddoorvoer 1 1/2" bi. dr. en lijmverbinding Ø 50 mm, met messing inserts en draadbussen	49832	€35,15	9	1 1/2" bi. dr.	L = 250 mm
RVS Wanddoorvoer RVS304 240mm 1 1/2"	00344	€134,00	-	-	-
*RVS Wanddoorvoer RVS304 340mm 1 1/2"	00345	€140,00	-	-	-
RVS Wanddoorvoer met messing inserts voor flensset	49761	€135,00	-	1 1/2" bi. dr.	L = 240 mm



## WANDDOORVOEREN VOOR STYLE INSPUITERS EN STOFZUIGAANSLUITINGEN BETON BADEN

CODE 91/915



Wanddoorvoeren voor beton zwembaden. Bij 49757 & 49832 altijd flensset 49756 bij bestellen. Bij 49761 altijd flensset 49760 bestellen.

TYPE	ART. NR.	EURO	VPE	AANSLUITING	AFMETING
ABS 2" buitendraad en binnenmaat Ø 50 mm, Binnendraad 1 1/2"	00325	€22,15	20	-	-
ABS wanddoorvoer 1 1/2" bi. dr. (beide zijden), met inzetstukken met schroefdraad	49757	€29,65	9	1 1/2" bi. dr.	L = 240 mm
ABS wanddoorvoer 1 1/2" bi. dr. en lijmverbinding Ø 50 mm, met messing inserts en draadbussen	49832	€35,15	9	1 1/2" bi. dr.	L = 250 mm
RVS Wanddoorvoer met messing inserts voor flensset	49761	€135,00	-	1 1/2" bi. dr.	L = 240 mm



## TE COMBINEREN INBOUWDELEN - RVS 316

CODE 93/932



Inlaat, zuigaansluiting en wanddoorvoeren van RVS. Te combineren met ABS witte inbouwdeelen en inbouwdeelen van andere leveranciers. \*Op aanvraag beschikbaar.

TYPE	ART. NR.	EURO	AANSLUITING	AFMETING	DIAMETER
Inlaatnozzle met rooster	49758	€117,00	1 1/2" bu. dr.	25 mm	105 mm
Inlaatnozzle zonder rooster	56339	€148,00	1 1/2" bu. dr.	25 mm	105 mm
Zuigaansluiting	49759	€92,60	1 1/2" bu. dr.	25 mm	105 mm
Slangtule 38mm t.b.v. zuigaansluiting	19355	€2,52			
Flensset inclusief schoeven en dichtingen	49760	€25,50	-	-	-
Wanddoorvoer met messing inserts voor flensset	49761	€135,00	1 1/2" bi. dr.	240 mm	-
*Wanddoorvoer met messing inserts voor flensset	56348	€123,00	1 1/2" bi. dr.	75 mm	-



## INLAATNOZZLES VOOR FOLIE

CODE 93/932



Buitendraad 1 1/2". Gemaakt van RVS 316. Verstelbare kogel Ø20 mm. Inclusief pakkingen en schroeven. Aanbevolen doorstroming 4,5 m<sup>3</sup>/u.

TYPE	ART. NR.	EURO
Inspuiter verstelbaar RVS316 1 1/2"	16327	€117,00

# RVS INBOUWDELEN VOOR FOLIE- & PREFAB ZWEMBADEN



## ZUIGAANSLUITING VOOR FOLIE

CODE 93/932



Van RVS 316. Compleet met dichtingen, flens en schroeven. Aansluitingen 1½".

TYPE	ART. NR.	EURO
Stofzuigaansluiting RVS316 1 1/2"	16330	€108,00



## WANDDOORVOEREN

CODE 93/932



Van RVS 304 beide zijden voorzien van 1½" binnendraad. \*Op aanvraag beschikbaar.

TYPE	ART. NR.	EURO
Wanddoorvoer RVS304 240mm 1½"	00344	€134,00
*Wanddoorvoer RVS304 340mm 1½"	00345	€140,00



## RVS BODEMDRAIN VOOR FOLIE EN MONOBLOCK

CODE 93/932



2" Zij-uitgang in roestvrij staal 316. Rooster gemonteerd met schroeven. Maximale flow: 13 m³/u. Wordt inclusief dichtingen, flenzen en schroeven geleverd.

TYPE	ART. NR.	EURO
Bodemdrain rond RVS316 2"	00275	€329,00



## BODEMAFVOER 170 MM X 170 MM

CODE 93/932



Van RVS 316. Aansluiting inwendige schroefdraad 2". Antiwerveldeksel. Max. aanbevolen flow: 5,5 m³/u. Geschikt voor linerbaden en prefab baden m.b.v. een kit – 00276. 6m³/u.

TYPE	ART. NR.	EURO
Bodemdrain vierkant RVS316 2"	00269	€159,00
Adapter kit t.b.v. bodemdrain 00269	00276	€50,20



16325

16326

## INLAATNOZZLES

CODE 93/932



1½" buitendraad. Gemaakt van RVS 316. Verstelbare inlaat Ø20 mm. Maximale aanbevolen doorstroming: 4,5 m³/u, voldoet aan de EN13451-3 norm.

TYPE	ART. NR.	EURO	GEWICHT KG	VOLUME M³
Lengte 50 mm	16325	€90,15	0.3	0.001
Lengte 70 mm	16326	€99,60	0.5	0.001



## BODEMZUIGAANSLUITING RVS

CODE 91/915



L = 50 mm. Gemaakt van RVS 316. 1½" bu.dr. Een 05684 aansluiting (1½" x 38mm) is benodigd.

TYPE	ART. NR.	EURO
Bodemzuigaansluiting RVS	16328	€83,10

## RVS INBOUWDELEN VOOR BETONNEN ZWEMBADEN



### RONDE BODEM IN ROESTVRIJ STAAL 2" UITLAAT - VOOR BETONNEN ZWEMBAD

CODE 91/915



2" Zij-uitgang in roestvrij staal 316. Rooster gemonteerd met schroeven. Maximale flow: 13 m<sup>3</sup>/u. \*Op aanvraag beschikbaar.

TYPE	ART. NR.	EURO	VPE	GEWICHT KG	VOLUME M <sup>3</sup>
*2" Zij-aansluiting	00268	€361,00	1	2.56	0.02



### BODEMAFVOER 170 MM X 170 MM

CODE 93/932



Van RVS 316. Aansluiting inwendige schroefdraad 2". Antiwerveldeksel. Max. aanbevolen flow: 5,5 m<sup>3</sup>/u. Geschikt voor linerbad en prefab baden m.b.v. een kit – 00276.

TYPE	ART. NR.	EURO
Bodemdrain vierkant RVS316 2"	00269	€159,00
Adapter kit t.b.v. bodemdrain 00269	00276	€50,20

dmax  
Zwembaden



# RVS SKIMMERS VOOR FOLIE-, PREFAB- & BETON ZWEMBADEN



## RVS SKIMMER A-100

CODE 93/932



RVS 316 met overloop Ø50 mm. Mandje en deksel van RVS 316. Beschikt over inbouwmogelijkheid van een niveauregeling; artikelnummer 00256. Met aansluiting voor equipotentiale stekker. Aanbevolen flow: 7,5 m<sup>3</sup>/uur. Aanzuigaansluiting schroefdraad 2". \*Op aanvraag beschikbaar.

TYPE	ART. NR.	EURO	GEWICHT KG	VOLUME M <sup>3</sup>
*RVS Skimmer A-100	00254	€1.213,00	8.4	0.04
*RVS Front	00255	€121,00	0.62	0.003
Flensset voor RVS Skimmer	07525	€171,00	0.78	0.002



IN OVEREENSTEMMING MET  
DIN EN 16582-1  
DIN EN 16713-2

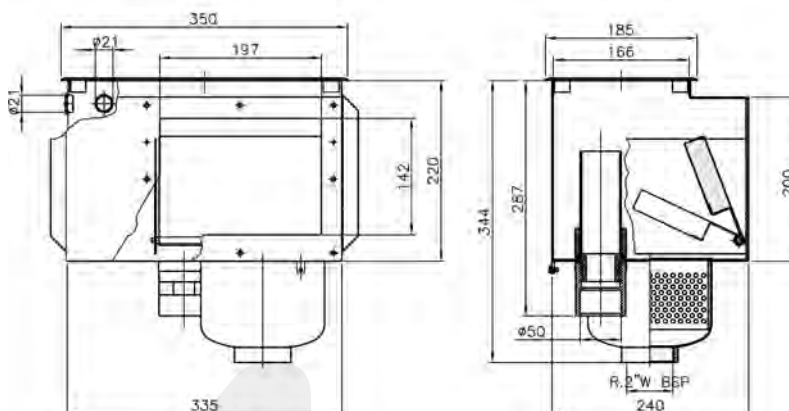

## SKIMMERBEHUIZING A-201

CODE 93/932



RVS 316 skimmer behuizing, exclusief telescopische deksel. Met Ø50 mm overloop. Inclusief behuizing voor de montage van de 00256 regelklep. Inclusief aansluiting t.b.v. aarding. \*Op aanvraag beschikbaar.

TYPE	ART. NR.	EURO	GEWICHT KG	VOLUME M <sup>3</sup>
*Skimmerbehuizing A-201	7520	€761,00	6.51	0.04
Flensset voor RVS Skimmer	07525	€171,00	0.78	0.002

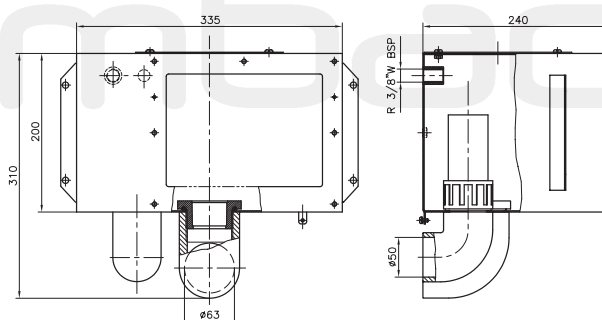

# RVS SKIMMERS VOOR FOLIE-, PREFAB- & BETON ZWEMBADEN

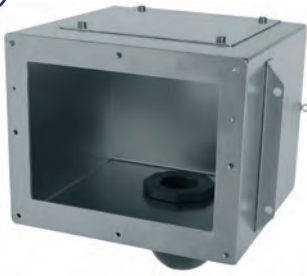

## SKIMMERBEHUIZING A-202

CODE 93/932

RVS 316 skimmer behuizing, exclusief telescopische deksel. Inbouwen waterniveaugelaar (00256) hierin niet mogelijk. Met  $\varnothing 50$  mm overloop. Inclusief aansluiting t.b.v. aarding.

TYPE	ART. NR.	EURO	GEWICHT KG	VOLUME M <sup>3</sup>
Skimmerbehuizing A-202	07610	€617,00	5.25	0.04
Flensset voor RVS Skimmer	07525	€171,00	0.78	0.002

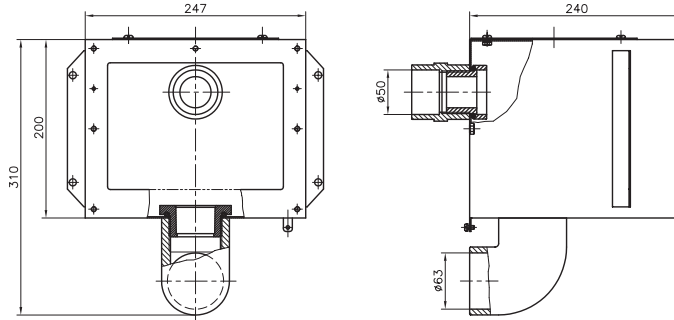

## SKIMMERKORF VOOR A-201 EN A-202

CODE 93/932

Mand in RVS 316. Inclusief voorplaat om gemakkelijk vuil te verwijderen direct via de skimmermond.

TYPE	ART. NR.	EURO	GEWICHT KG	VOLUME M <sup>3</sup>
Skimmerkorf voor A-201 en A-202	07521	€384,00	2.19	0.02

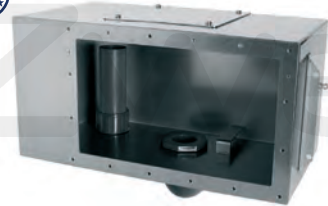

## SKIMMERBEHUIZING A-400

CODE 93/932

RVS 316 met overloop  $\varnothing 50$  mm. Skimmer met schroefdeksel. Beschikt over inbouwmogelijkheid voor een niveaugeregeling: 00256. Met aansluiting voor aardingskabel. Aanzuigaansluiting  $\varnothing 63$  mm.

TYPE	ART. NR.	EURO	GEWICHT KG	VOLUME M <sup>3</sup>
Skimmerbehuizing A-400	07523	€981,00	8	0.06

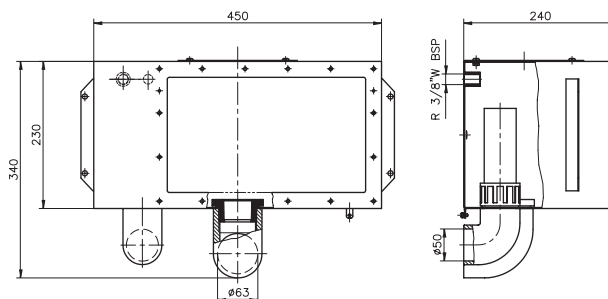

IN OVEREENSTEMMING MET  
DIN EN 16582-1  
DIN EN 16713-2

# RVS INBOUWDELEN VOOR FOLIE- & PREFAB ZWEMBADEN



## SKIMMERKORF VOOR A-400

Uit RVS 316.

CODE 93/932



TYPE	ART. NR.	EURO	GEWICHT KG	VOLUME M <sup>3</sup>
Skimmerkorf voor A-400	07522	€506,00	3.5	0.04



IN OVEREENSTEMMING MET  
DIN EN 16582-1  
DIN EN 16713



## FLENSSET VOOR RVS SKIMMER

Voor folie, monoblock en segmentale zwembaden. Inclusief twee pakkingen, flens en schroeven. Let op: Alle RVS inbouwdeelen moeten worden geaard.

CODE 93/932



TYPE	ART. NR.	EURO	GEWICHT KG	VOLUME M <sup>3</sup>
Voor Skimmers A-100 (00254), A-101 (V-035/06), A-110 (V-069/03), A-200 (16693), A-201 (07520), A-202 (07610) en A-203 (16694)	07525	€171,00	0.78	0.002
Voor skimmers A-400 (07523)	07526	€195,00	1.13	0.01

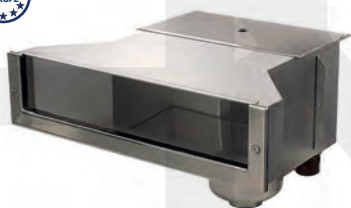

## RVS SLIM HOOG WATERLIJN SKIMMER

Met deze RVS 316 hoog waterlijn skimmer geeft u uw zwembad een infinity pool effect, doordat u met deze skimmer een hoge waterstand kunt creëren (+/-4cm). Deze modellen zijn uitgevoerd met een 50 mm overloop en zijn voorzien van een aansluiting voor een niveaugelaar (73453 niet inbegrepen). Inclusief flensset t.b.v. polyester en folie zwembaden. Filtermand: 1,2 liter. Aanbevolen flow: 7,5 m<sup>3</sup>/u.

CODE 91/915



TYPE	ART. NR.	EURO
RVS316 SLIM skimmer 500mm	73501	€1.495,00
RVS316 SLIM skimmer 650mm	73502	€1.655,00

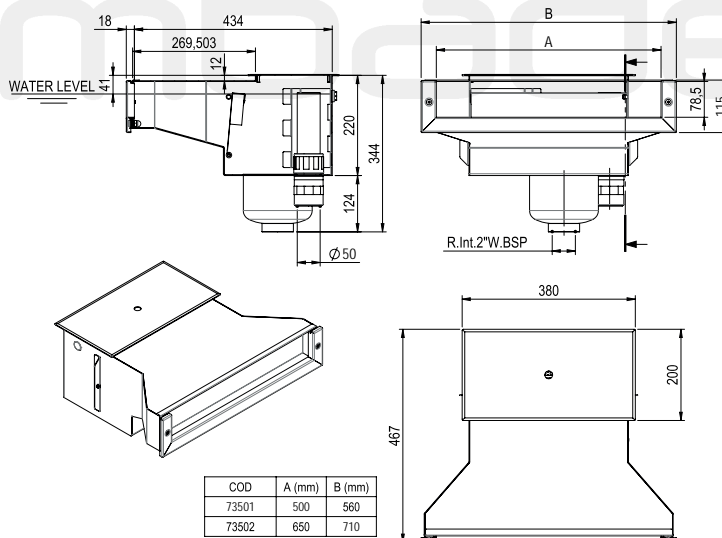

# RVS INBOUWDELEN VOOR FOLIE- & PREFAB ZWEMBADEN



## RVS SKIMMER SLIM

CODE 93/932  
**ASTRAL POOL**

Gemaakt van RVS 316. Brede zuigmond van 500 mm of 650 mm. Met Ø50 mm overloop en 2" aansluiting. Inclusief pakkingen en flenzen voor folie zwembaden. Een maximale stroomsnelheid van 12 m<sup>3</sup>/u wordt aanbevolen. \* Op aanvraag beschikbaar.

Let op: Alle RVS inbouwdeelen kunnen mogelijk corroderen. Een regelmatig onderhoud kan dit voorkomen.

\*Op aanvraag beschikbaar.

TYPE	ART. NR.	EURO
Slim 5000	56313	€1.395,00
*Slim 6500	56316	€1.555,00

56313

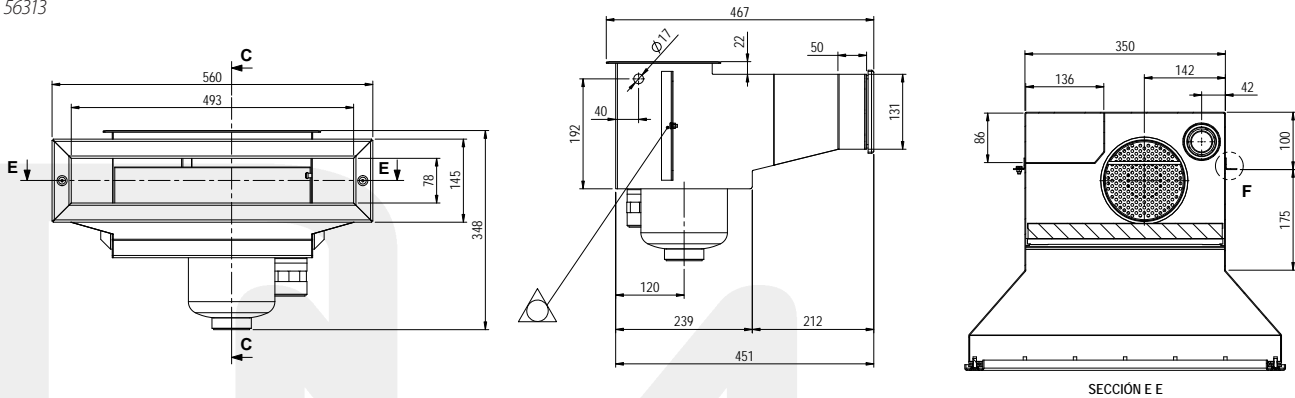

56316

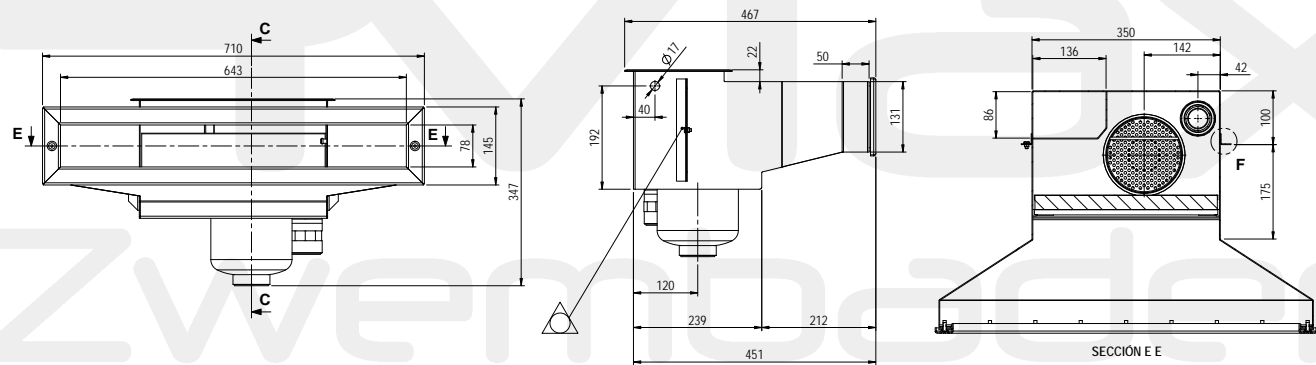

## WATERNIVEAUREGELAAR

CODE 93/932  
**ASTRAL POOL**

Zijn compatibel met de RVS skimmers van de SLIM serie (73501 & 73502) en de hoog waterlijn skimmers (56313, 56316, 72743, 72744). Met 3/8" zij-aansluiting en instelbare vlotter.

TYPE	ART. NR.	EURO
Waterniveau regelaar t.b.v. RVS SLIM skimmers	73453	€71,45

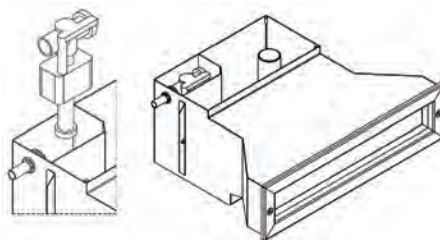



## WATERNIVEAUREGELAARS



### TELESCOPISCHE DEKSEL

CODE 93/932



Gemaakt van RVS 316. Voor skimmer model A-201, A-202 en A-400. Vierkante deksel 180 x 180 mm. Instelbare hoogte van 60 tot 110 mm. \*Op aanvraag beschikbaar.

TYPE	ART. NR.	EURO
*Telescopische deksel	7524	€149,00



### MECHANISCHE NIVEAUREGELAAR MET VLOTTER

CODE 93/932



Kan in alle RVS skimmers worden gemonteerd, behalve model A-202. Instelbare vlotterbal. 3/8" bu.dr. aansluiting.

TYPE	ART. NR.	EURO
Mechanische niveauregelaar met vlotter	00256	€36,80



### MECHANISCHE WATERNIVEAU REGELING T.B.V. SKIMMER

CODE 93/932



TYPE	ART. NR.	EURO
Mechanische waterniveau regeling tbv skimmer	15862	€104,00



### SKIMMER STELKRAAG T.B.V. 17,5 LTR SKIMMER

CODE 93/932



TYPE	ART. NR.	EURO
Skimmer stelkraag tbv 17,5 ltr skimmer	18153	€11,15



MFP-2  
10M KABEL

### WATERNIVEAUREGELAARSET VOOR ZWEMBADSKIMMER

CODE 90/901

Leverbaar in 2-sensoruitvoeringen (met vlotter of 3-standensensor). Stopt automatisch de zwembadpomp bij te lage waterstand. Automatische bijvulling d.m.v. meegeleverde 24V magneetventiel.

TYPE	ART. NR.	EURO
RNS-1 (230V) met MFP-2 vlotter	TA630	€499,00
RNS-2 (230V) met SE-3 sensor	TA632	€499,00
NIVAS buffertanksturing	PF10L008	€800,00



Vlotter MFP-2

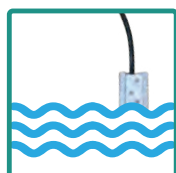

Sensor SE-3



NIVA 5



SONDES



INCL. MAGNEETVENTIEL EN FILTER

SE-3  
10M KABEL

## PVC DRUKFITTINGEN

De AQ serie is een door Cepex geproduceerde lijn van PVC fittingen, speciaal voor zwembad- en vijvertoeepassingen. De fittingen zijn geschikt voor 16 bar druk. Prijstechnisch zeer interessant!

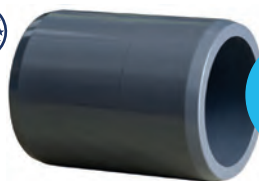

Bespaar  
veel tijd!

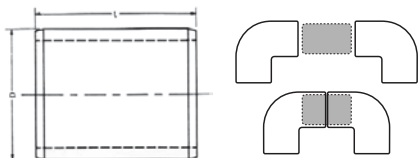

### PVC VERBINDINGSSTUK

CEPEX CODE 13/130

PVC spuitgiet verbindingstukken voor het snel verlijmen van fittingen. Bespaart veel tijd (geen korte stukjes buis meer zagen en afbramen). Verbindingsstukken hebben een afgeschuinde kant voor een goede verdeling van de lijm.

MAAT	ART. NR.	EURO	PN	L	VPE
Ø20 mm	AF090	€1,14	16	34mm	350
Ø25mm	AF091	€1,17	16	40mm	400
Ø32mm	AF092	€1,22	16	46mm	250
Ø40mm	AF093	€2,15	16	52mm	180
Ø50mm	AF094	€3,01	16	65mm	200
Ø63mm	AF095	€3,44	16	79mm	100

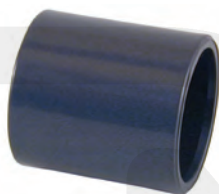

### SOK AQ-SERIE

CEPEX CODE 10/100

MAAT	ART. NR.	EURO	PN	VPE
50	PV05050	€1,66	16	56
63	PV05063	€2,59	16	34
75	PV05075	€5,90	16	14
90	PV05090	€7,80	16	18
110	PV05110	€12,20	16	12



### KNIE 90° AQ-SERIE

CEPEX CODE 10/100

MAAT	ART. NR.	EURO	PN	VPE
50	PV01050	€1,97	16	60
63	PV01063	€3,46	16	36
75	PV01075	€7,00	16	21
90	PV01090	€10,20	16	12
110	PV01110	€19,45	16	14



### KNIE 45° AQ-SERIE

CEPEX CODE 10/100

MAAT	ART. NR.	EURO	PN	VPE
50	PV02050	€2,11	16	80
63	PV02063	€3,40	16	45
75	PV02075	€8,05	16	25
90	PV02090	€11,65	16	15
110	PV02110	€17,55	16	16



### T-STUK 90° AQ-SERIE

CEPEX CODE 10/100

MAAT	ART. NR.	EURO	PN	VPE
50	PV03050	€3,05	16	48
63	PV03063	€4,72	16	24
75	PV03075	€9,70	16	15
90	PV03090	€16,05	16	8
110	PV03110	€25,10	16	10

## PVC DRUKFITTINGEN



### VERLOOPRING AQ-SERIE

ALTEPEX CODE 10/100

MAAT	ART. NR.	EURO	PN	VPE
63 x 50	PV06063	€1,61	16	48
75 x 63	PV06075	€2,51	16	28
90 x 75	PV06090	€4,13	16	36
110 x 90	PV06110	€7,90	16	16



### EINDKAP AQ-SERIE

ALTEPEX CODE 10/100

MAAT	ART. NR.	EURO	PN	VPE
50	PV07050	€1,78	16	48
63	PV07063	€2,39	16	24
75	PV07075	€4,60	16	32
90	PV07090	€8,45	16	16
110	PV07110	€14,60	16	9



### PUNTSTUK AQ-SERIE

ALTEPEX CODE 10/100

MAAT	ART. NR.	EURO	PN	VPE
40 x 50 x 1 1/2"	PV15450	€1,91	16	68
50 x 63 x 2"	PV15463	€3,11	16	46
50 x 1 1/2"	PV17450	€2,24	16	72



### 3/3 KOPPELING AQ-SERIE

ALTEPEX CODE 10/100

MAAT	ART. NR.	EURO	PN	VPE
50	PV50050	€5,80	16	30
63	PV50063	€9,20	16	12



### 3/3 KOPPELING LIJM X BINNENDRAAD AQ-SERIE

ALTEPEX CODE 10/100

MAAT	ART. NR.	EURO	PN	VPE
50 x 1 1/2"	PV50450	€7,95	16	30
63 x 2"	PV50463	€11,65	16	12



### 3/3 KOPPELING LIJM X BUITENDRAAD AQ-SERIE

ALTEPEX CODE 10/100

MAAT	ART. NR.	EURO	VPE	PN	L	L1	Z	D	G
50 x 1 1/2"	PV51250	€8,85	30	16					
63 x 2"	07717	€17,30	30	16	38	26	51		2"



### 3/3 KOPPELING LIJM / BUITENDRAAD AQ-SERIE

ALTEPEX CODE 10/100

ALTEPEX

MAAT	ART. NR.	EURO	PN	VPE
50 x 1 1/2"	PV51450	€7,65	16	30
63 x 2"	PV51463	€13,05	16	12

## PVC FITTINGEN LIJM/LIJM



WWW.CEPEX.COM



Cepex producten staan voor de hoogste kwaliteit op het gebied van waterverplaatsing. Talrijke certificaten van wereldwijd erkende testinstituten bewijzen dat Cepex alleen materialen van de hoogste kwaliteit vervaardigd met de modernste technologie. Cepex beschikt over één van de meest geavanceerde systemen voor kwaliteitsmanagement inclusief een compromisloze eindinspectie. Om altijd op behoeften georiënteerde en klantgerichte kwaliteitsproducten met de hoogste functionaliteit te kunnen bieden, vertrouwt Cepex op hoogwaardig onderzoek en ontwikkeling, ondersteund door een groot aantal internationaal gerenommeerde expertgroepen. Degenen die waarde hechten aan kwaliteit, vertrouwen op Cepex.

## PVC DRUKFITTINGEN

### KNIE 90°

CODE 15/155



\*Op aanvraag beschikbaar.

MAAT	ART. NR.	EURO	VPE	PN	E	L	Z
16	11655	€0,90	200	16	25	14	10
20	1712	€0,90	140	16	27	16	11
25	1713	€1,09	80	16	33	19	14
32	1714	€1,62	90	16	41	22	17
40	1715	€2,29	55	16	50	26	21
50	1716	€2,78	60	16	61	31	26
63	1717	€4,39	36	16	76	38	33
75	1718	€9,55	21	16	90	44	39
90	1719	€14,50	12	16	108	51	46
110	1720	€24,75	14	16	131	61	56
125	1721	€43,75	10	16	148	69	64
140	1722	€74,70	5	16	164	76	71
160	1723	€81,30	4	10	180	86	81
200	1724	€131,00	3	10	225	106	101
*225	1725	€208,00	2	10	252	119	114
*250	1726	€465,00	2	10	284	131	126

### VERLOOP KNIE 90° CEPEX

CODE 15/155



MAAT	ART. NR.	EURO	VPE	PN	d	D	E	L	L1
50 x 50 - 40	2237	€4,13	70	16	40	50	61	31	26
63 x 63 - 50	2238	€6,50	32	16	50	63	76	38	31



# PVC FITTINGEN LIJM/LIJM

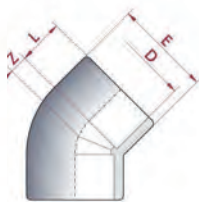

## KNIE 45°

CODE 15/155



\*Op aanvraag beschikbaar.

MAAT	ART. NR.	EURO	VPE	PN	E	L	Z
16	16307	€1,15	200	16	22	14	5
20	1746	€1,18	140	16	28	16	5
25	1747	€1,51	80	16	35	19	6
32	1748	€1,99	100	16	43	22	8
40	1749	€2,66	60	16	52	26	10
50	1750	€3,21	80	16	58	31	12
63	1751	€4,64	45	16	76	38	14
75	1752	€10,40	25	16	93	44	17
90	1753	€15,15	15	16	109	51	20
110	1754	€25,50	16	16	133	61	24
125	1755	€37,20	12	16	148	69	27
*140	1756	€67,90	8	16	164	76	30
160	1757	€73,30	5	10	180	86	34
200	1758	€109,00	4	10	225	106	43
*225	1759	€170,00	2	10	252	119	48
*250	1760	€381,00	2	10	284	131	53

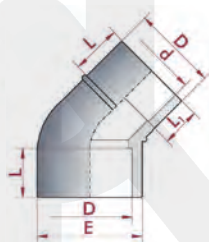

## VERLOOP KNIE 45°

CODE 15/155



MAAT	ART. NR.	EURO	VPE	PN	E	L	L1
50 x 50 - 40	2241	€5,45	90	16	61	31	26
63 x 63 - 50	2242	€9,40	50	16	76	38	31

## BOCHT 90° - SPUITGIET

CODE 15/155



\*Op aanvraag beschikbaar.

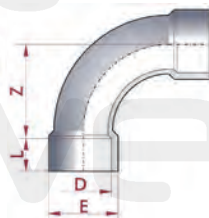

MAAT	ART. NR.	EURO	VPE	PN	E	L	Z
20	1967	€2,75	60	16	27	16	40
25	1968	€3,42	40	16	33	19	50
32	1969	€4,90	24	16	41	22	64
40	1970	€6,45	25	16	50	26	80
50	1971	€9,85	30	16	61	31	100
63	1972	€15,70	15	16	76	38	126
75	1973	€28,10	8	16	90	44	150
*90	5331	€62,35	4	16	113	51	180
*110	5332	€111,00	4	16	132	61	220

## PVC FITTINGEN LIJM/LIJM

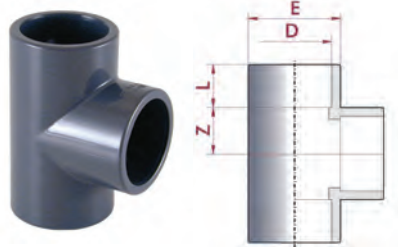

### T-STUK 90°

CODE 15/155



\*Op aanvraag beschikbaar.

MAAT	ART. NR.	EURO	VPE	PN	E	L	L1	Z
16	16308	€1,08	120	16	22	14	16	9
20	1780	€1,08	100	16	27	16	19	11
25	1781	€1,28	50	16	33	19	16	14
32	1782	€1,94	60	16	41	22	22	17
40	1783	€3,02	40	16	50	26	19	21
50	1784	€3,98	48	16	63	31	16	26
63	1785	€5,75	24	16	78	38	26	33
75	1786	€13,35	15	16	90	44	22	39
90	1787	€22,75	8	16	108	51	19	46
110	1788	€33,35	10	16	131	61	16	56
125	1789	€58,85	7	16	148	69	31	64
140	1790	€89,35	4	16	164	76	26	71
160	1791	€106,00	3	10	186	86	22	81
200	1792	€170,00	2	10	228	106	19	101
*225	1793	€237,00	2	10	255	119	16	114
*250	1794	€532,00	1	10	284	131	38	126

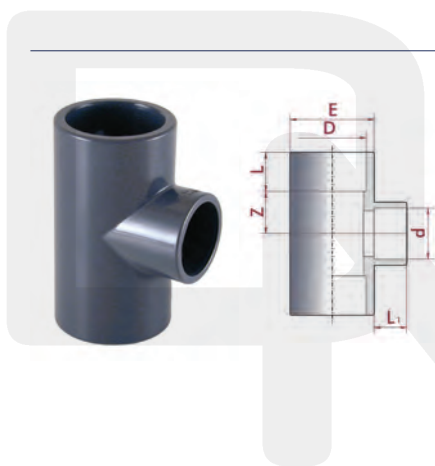

### VERLOOP T-STUK 90°

CODE 15/155



\*Op aanvraag beschikbaar.

MAAT	ART. NR.	EURO	VPE	PN	E	L	L1	Z
25 x 20	1814	€1,71	50	16	33	19	16	14
32 x 25	1815	€2,28	60	16	41	22	19	17
32 x 20	1816	€2,28	60	16	41	22	16	17
40 x 32	1817	€3,98	46	16	50	26	22	21
*40 x 25	1818	€3,98	40	16	50	26	19	21
40 x 20	1819	€3,98	48	16	50	26	16	21
*50 x 40	1820	€5,15	48	16	61	31	26	26
50 x 32	1821	€5,15	48	16	61	31	22	26
50 x 25	1822	€5,15	54	16	61	31	19	26
50 x 20	1823	€5,15	56	16	61	31	16	26
63 x 50	1824	€8,55	27	16	76	38	31	33
*63 x 40	1825	€8,55	28	16	76	38	26	33
63 x 32	1826	€8,55	30	16	76	38	22	33
63 x 25	1827	€8,55	30	16	76	38	19	33
63 x 20	1828	€8,55	30	16	76	38	16	33
*75 x 63	1829	€14,55	16	16	90	44	38	39
75 x 50	1830	€14,55	18	16	90	44	31	39
*75 x 40	1831	€14,55	18	16	90	44	26	39
75 x 32	1832	€14,55	18	16	90	44	22	39
*90 x 75	1833	€25,60	9	16	108	51	44	46
90 x 63	1834	€25,60	9	16	108	51	38	46
*90 x 50	1835	€25,60	9	16	108	51	31	46
*90 x 40	1836	€25,60	9	16	108	51	26	46
*110 x 90	1837	€36,60	11	16	131	61	51	56
110 x 75	1838	€41,85	12	16	131	61	44	56
110 x 63	1839	€36,60	12	16	131	61	38	56
110 x 50	1840	€36,60	12	16	131	61	31	56
*125 x 110	1841	€60,65	7	16	149	69	61	64
125 x 90	1842	€69,35	8	16	149	69	51	64
*125 x 75	1843	€60,65	8	16	149	69	44	64
125 x 63	1844	€60,65	8	16	149	69	38	64
*140 x 125	1845	€90,45	5	16	162	76	69	71
*140 x 110	1846	€90,45	6	16	162	76	61	71
*140 x 90	1847	€90,45	6	16	162	76	51	71
*140 x 75	1848	€90,45	6	16	162	76	44	71
*160 x 140	7688	€109,00	3	10	186	86	76	81
160 x 125	7689	€127,00	3	10	186	86	69	81
160 x 110	7690	€124,00	3	10	186	86	61	81
*160 x 90	7691	€108,00	3	10	187	86	41	81

# PVC FITTINGEN LIJM/LIJM

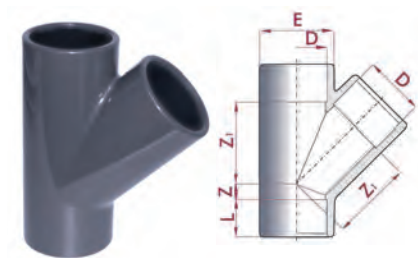

## T-STUK 45°

CODE 15/155



MAAT	ART. NR.	EURO	VPE	PN	E	L	Z	Z1
20	22583	€4,96	70	16	28	16	7	29
25	22584	€5,75	40	16	34	19	7	36
32	22585	€6,45	24	16	42	22	8	44
40	22586	€8,80	30	16	51	26	10	54
50	20155	€9,10	32	10	61	31	13	67
63	20156	€13,15	18	10	76	38	15	83
75	32804	€50,20	11	10	91	44	18	101
90	32805	€82,50	6	10	106	51	20	122
110	32806	€169,00	7	10	133	61	27	149



## KRUISSTUK

CODE 15/155



\*Op aanvraag beschikbaar.

MAAT	ART. NR.	EURO	VPE	PN	E	L	Z
20	20143	€2,23	60	16	29	16	11
25	20144	€2,80	40	16	35	19	14
32	20145	€4,08	20	16	43	22	17
40	20146	€6,70	30	16	52	26	21
50	2235	€8,95	32	16	63	31	26
63	2236	€12,75	16	16	79	38	33
75	27958	€59,20	12	16	92	42	39
*90	22581	€66,30	12	16	106	51	46
*110	22582	€106,00	6	16	130	61	56

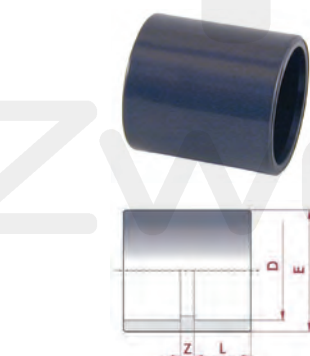

## SOK

CODE 15/155



\*Op aanvraag beschikbaar.

MAAT	ART. NR.	EURO	VPE	PN	E	L	Z
16	16309	€1,04	200	16	22	14	3
20	1872	€1,04	200	16	27	16	3
25	1873	€1,12	120	16	33	19	3
32	1874	€1,36	160	16	41	22	3
40	1875	€1,78	80	16	50	26	3
50	1876	€2,23	56	16	61	31	3
63	1877	€3,52	34	16	75	38	3
75	1878	€7,90	14	16	90	44	4
90	1879	€9,70	18	16	108	51	5
110	1880	€15,25	12	16	129	61	6
125	1881	€25,65	16	16	148	69	7
140	1882	€37,85	12	16	164	76	9
160	1883	€51,30	6	10	180	86	9
200	1884	€76,65	3	10	225	106	10
*225	1885	€127,00	4	10	252	119	10
*250	1886	€261,00	2	10	280	131	12

## PVC FITTINGEN LIJM/LIJM

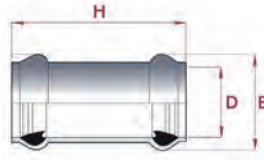

### SOK OVERSCHUIFMOF

CODE 15/155



\*Op aanvraag beschikbaar.

MAAT	ART. NR.	EURO	VPE	PN	E	H
63	22917	€45,00	6	10	86	380
75	22918	€47,50	9	10	102	380
90	22919	€50,00	6	10	120	380
110	22920	€65,00	8	10	144	380
125	22921	€90,00	7	10	161	380
*140	22922	€105,00	5	10	178	380
*160	22923	€140,00	3	10	202	380
*200	22924	€236,00	2	10	248	400

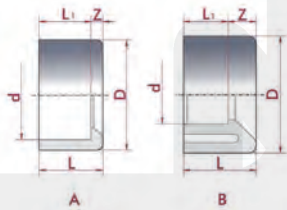
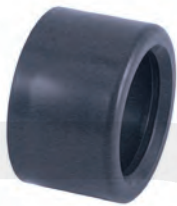

### VERLOOPRING

CODE 15/155



\*Op aanvraag beschikbaar.

MAAT	ART. NR.	EURO	VPE	PN	L	L1	Z	MODEL
20 x 16	1914	€0,66	200	16	16	14	2	A
25 x 20	1915	€0,76	200	16	19	16	3	A
32 x 25	1916	€0,80	200	16	22	19	3	A
32 x 20	1917	€1,04	200	16	22	16	6	A
40 x 32	1918	€1,22	120	16	26	22	4	A
40 x 25	1919	€1,57	120	16	26	19	7	A
40 x 20	1920	€1,57	120	16	26	16	10	B
50 x 40	1921	€1,49	60	16	31	26	5	A
50 x 32	1922	€2,07	60	16	31	22	9	B
50 x 25	1923	€2,07	60	16	31	19	12	B
50 x 20	1924	€2,07	60	16	31	16	15	B
63 x 50	1925	€2,00	48	16	38	31	7	A
63 x 40	1926	€2,69	40	16	38	26	12	B
63 x 32	1927	€2,69	40	16	38	22	16	B
75 x 63	1928	€3,42	28	16	44	38	6	A
75 x 50	18685	€4,08	28	16	44	31	13	B
75 x 40	18686	€4,08	28	16	44	26	18	B
90 x 75	1929	€5,60	36	16	51	44	7	A
90 x 63	18687	€6,50	36	16	51	38	13	B
90 x 50	18688	€6,50	36	16	51	31	20	B
110 x 90	1930	€10,85	16	16	61	51	10	A
110 x 75	18689	€12,35	16	16	61	44	17	B
110 x 63	18690	€12,55	16	16	61	38	23	B
125 x 110	1931	€16,25	24	16	69	61	8	A
125 x 90	18691	€16,40	12	16	69	51	18	B
125 x 75	20142	€16,65	12	16	69	44	25	B
140 x 125	1932	€19,15	20	16	76	69	8	A
140 x 110	18692	€21,50	10	16	76	61	15	B
160 x 140	1933	€25,10	12	10	86	76	10	A
160 x 110	18693	€28,40	6	10	86	61	25	B
*200 x 180	1934	€48,50	6	10	106	96	10	A
200 x 160	1935	€48,35	6	10	106	86	20	B
*225 x 200	1936	€53,05	7	10	119	106	13	A
*225 x 160	1937	€65,15	7	10	119	86	33	B
*250 x 225	1938	€96,10	6	10	131	119	12	A
*250 x 200	1939	€97,10	6	10	131	106	25	B



# PVC FITTINGEN LIJM/LIJM

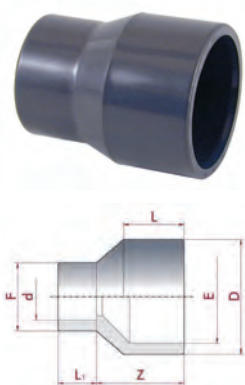

## VERLOOPRING CONISCH

CODE 15/155



\*Op aanvraag beschikbaar.

MAAT	ART. NR.	EURO	VPE	PN	d	D	E	F	L	L1	Z
32 - 25 x 25	1974	€1,36	100	16	25	32	25	33	22	19	30
32 - 25 x 20	1975	€1,36	120	16	20	32	25	27	22	16	30
40 - 32 x 32	1976	€1,67	50	16	32	40	32	38	26	22	36
40 - 32 x 25	1977	€1,67	60	16	25	40	32	33	26	19	36
40 - 32 x 20	1978	€1,67	80	16	20	40	32	27	26	16	36
50 - 40 x 40	1979	€2,34	30	16	40	50	40	48	31	26	44
50 - 40 x 32	1980	€2,34	60	16	32	50	40	41	31	22	44
50 - 40 x 25	1981	€2,34	40	16	25	50	40	33	31	19	44
50 - 40 x 20	1982	€2,34	50	16	20	50	40	27	31	16	44
63 - 50 x 50	1983	€3,67	20	16	50	63	50	61	38	31	54
63 - 50 x 40	1984	€3,67	46	16	40	63	50	50	38	26	54
63 - 50 x 32	1985	€3,67	30	16	32	63	50	41	38	22	54
63 - 50 x 25	1986	€3,67	30	16	25	63	50	33	38	19	54
63 - 50 x 20	1987	€3,67	30	16	20	63	50	27	38	16	54
75 - 63 x 63	1988	€5,95	26	16	63	75	63	73	44	38	62
75 - 63 x 50	1989	€5,95	40	16	50	75	63	61	44	31	62
75 - 63 x 40	1990	€5,95	40	16	40	75	63	50	44	26	62
75 - 63 x 32	1991	€5,95	40	16	32	75	63	41	44	22	62
90 - 75 x 75	1992	€7,80	12	16	75	90	75	87	51	44	74
90 - 75 x 63	1993	€7,80	34	16	63	90	75	75	51	38	74
90 - 75 x 50	1994	€7,80	48	16	50	90	75	61	51	31	74
90 - 75 x 40	1995	€7,80	24	16	40	90	75	50	51	26	74
110 - 90 x 90	1996	€14,15	16	16	90	110	90	105	61	51	88
110 - 90 x 75	1997	€14,15	18	16	75	110	90	90	61	44	88
110 - 90 x 63	1998	€14,15	27	16	63	110	90	75	61	38	88
110 - 90 x 50	1999	€14,15	27	16	50	110	90	61	61	31	88
125 - 110 x 90	2000	€20,50	18	16	90	125	110	105	69	51	100
125 - 110 x 75	2001	€17,90	18	16	75	125	110	90	69	44	100
125 - 110 x 63	2002	€17,90	20	16	63	125	110	75	69	38	100
140 - 125 x 110	2003	€23,70	9	16	110	140	125	130	76	61	111
140 - 125 x 90	2004	€23,70	12	16	90	140	125	105	76	51	111
*140 - 125 x 75	2005	€27,15	12	16	75	140	125	90	76	44	111
*160 - 140 x 125	2006	€33,70	11	10	125	160	140	148	86	69	126
160 - 140 x 110	2007	€33,70	14	10	110	160	140	130	86	61	126
160 - 140 x 90	2008	€33,70	18	10	90	160	140	105	86	51	126
*200 - 180 x 140	2009	€53,65	6	10	140	200	180	157	106	76	154
*200 - 180 x 125	2010	€53,65	6	10	125	200	180	140	106	69	154
*200 - 180 x 110	2011	€53,65	6	10	110	200	180	130	106	61	154
*225 - 200 x 160	2012	€73,50	3	10	160	225	200	180	119	86	171
*225 - 200 x 140	2013	€73,50	3	10	140	225	200	160	119	76	171
*225 - 200 x 125	2014	€83,80	4	10	125	225	200	140	119	69	171
*250 - 225 x 200	2015	€107,00	2	10	200	250	225	225	131	106	194
*250 - 225 x 160	2016	€107,00	2	10	160	250	225	180	131	86	194
*250 - 225 x 140	2017	€107,00	3	10	140	250	225	157	131	76	194

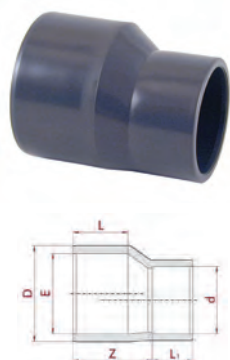

## VERLOOPRING EXCENTRISCH

CODE 15/155



MAAT	ART. NR.	EURO	VPE	PN	d	D	E	L	L1	Z
90 - 75 x 63	9030	€8,80	12	16	63	90	75	51	38	74

# PVC FITTINGEN LIJM/LIJM

## EINDKAP

CODE 15/155



\*Op aanvraag beschikbaar.

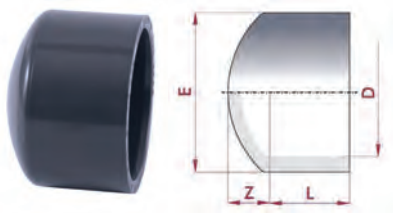

MAAT	ART. NR.	EURO	VPE	PN	D	E	L	Z
16	1942	€0,74	200	16	16	22	14	7
20	1943	€0,81	200	16	20	25	16	8
25	1944	€0,96	200	16	25	32	19	9
32	1945	€1,24	120	16	32	40	22	10
40	1946	€1,91	70	16	40	50	26	12
50	1947	€2,74	48	16	50	63	31	15
63	1948	€3,79	24	16	63	75	38	17
75	1949	€7,35	32	16	75	90	44	19
90	1950	€11,45	16	16	90	110	51	23
110	1951	€23,05	9	16	110	131	61	28
125	1952	€32,30	15	16	125	148	69	32
*140	1953	€42,15	10	16	140	163	76	36
160	1954	€48,80	6	10	160	185	86	40
200	1955	€60,60	6	10	200	224	106	46
*225	1956	€116,00	4	10	225	252	119	50
*250	15776	€220,00	4	10	250	282	131	60

## SLANGTULE

CODE 15/155

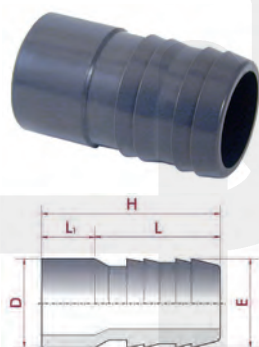

MAAT	ART. NR.	EURO	VPE	PN	D	E	H	L	L1
16 x 16	2200	€1,08	200	10	16	16	49	35	14
20 x 18	2201	€1,24	200	10	20	18	51	35	16
20 x 20	2202	€1,25	200	10	20	20	54	38	16
25 x 25	2203	€1,61	120	10	25	25	61	42	19
32 x 30	2204	€1,97	80	10	32	30	69	47	22
40 x 40	2205	€2,34	40	10	40	40	78	52	26
50 x 50	2206	€3,25	30	10	50	50	88	57	31
50 x 38	2207	€3,75	40	10	50	38	88	57	31
63 x 60	2208	€4,19	18	10	63	60	98	60	38

## SLANGTULE VERLOPEND

CODE 15/155



Ideaal voor zwembadtoepassingen zoals warmtepompen, filters, pompen etc..



MAAT	ART. NR.	EURO	VPE	PN
Ø50mm x 38mm	2207	€3,75	40	16
Ø50mm x 38/32mm	AF080	€4,25	-	-

## PVC FITTINGEN LIJM/LIJM

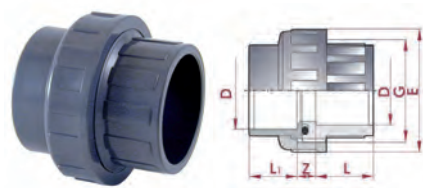

### 3/3 KOPPELING

CODE 15/155



MAAT	ART. NR.	EURO	VPE	PN	D	E	G	L	L1	Z
16	20157	€3,21	100	16	16	34	3/4"	14	14	13
20	2327	€3,24	80	16	20	41	1"	16	16	13
25	2328	€3,72	40	16	25	52	1 1/4"	19	19	13
32	2329	€5,25	30	16	32	60	1 1/2"	22	22	13
40	2330	€6,35	40	16	40	74	2"	26	26	15
50	2331	€7,90	30	16	50	80	2 1/4"	31	31	17
63	2332	€11,40	12	16	63	99	2 3/4"	38	38	21
75	2333	€32,60	16	10	75	120	3 1/2"	44	44	21
90	2334	€42,95	12	10	90	138	4"	51	51	24
110	2335	€61,10	5	10	110	179	5 1/2"	61	61	26

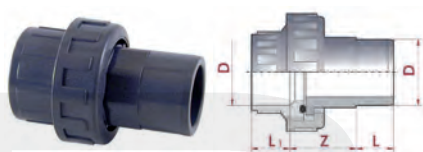

### 3/3 KOPPELING LIJM

CODE 15/155



MAAT	ART. NR.	EURO	VPE	PN	D	L	L1	Z
50	2351	€8,40	20	16	50	31	31	48
63	2352	€13,35	12	16	63	38	38	62

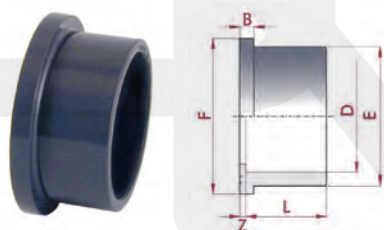

### KRAAGBUS

CODE 15/155



\*Op aanvraag beschikbaar.

MAAT	ART. NR.	EURO	VPE	PN	B	D	E	F	L	Z
20	7692	€1,81	200	16	6	20	27	34	16	3
25	7693	€2,17	160	16	7	25	33	41	19	3
32	7694	€2,34	80	16	7	32	41	50	22	3
40	7695	€3,01	50	16	8	40	50	61	26	3
50	2020	€3,67	40	16	8	50	61	73	31	3
63	2021	€6,40	18	16	9	63	76	90	38	3
75	2022	€6,25	29	16	10	75	90	106	44	3
90	2023	€9,75	14	16	11	90	108	125	51	5
110	2024	€12,10	20	16	12	110	131	150	61	5
125	2025	€15,50	14	16	13	125	148	168	69	5
140	2026	€21,20	10	16	14	140	165	188	76	5
160	2027	€29,10	12	10	16	160	188	213	86	5
200	2028	€53,05	7	10	20	200	225	247	106	6
*225	2029	€63,00	6	10	25	225	248	274	119	6
*250	2030	€146,00	5	10	27	250	282	328	131	8

# PVC FITTINGEN LIJM/LIJM

## FLENS

CODE 15/155



\*Op aanvraag beschikbaar.

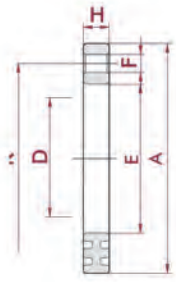

MAAT	ART. NR.	EURO	VPE	PN	A	D	E	F	H	K
20	7696	€4,70	40	16	95	20	28	14x4	12	65
25	7697	€5,40	30	16	105	25	34	14x4	13	75
32	7698	€6,00	20	16	115	32	42	14x4	15	85
40	7699	€6,95	22	16	140	40	51	18x4	16	100
50	2032	€7,90	18	16	150	50	62	18x4	17	110
63	2033	€12,10	20	16	165	63	78	18x4	18	125
75	2034	€11,15	15	16	185	75	92	18x4	22	145
90	2035	€11,80	34	16	200	90	110	18x8	23	160
110	2036	€16,50	22	16	220	110	133	18x8	24	180
125	2037	€23,05	18	16	230	125*	150	18x8	26	190
140	2038	€26,85	16	16	250	140	167	18x8	28	210
*140 (DN125)	2039	€29,15	16	16	250	140 (DN125)	150	18x8	28	210
160	2040	€32,45	12	10	285	160	190	22x8	31	240
*200	2041	€39,00	8	10	315	200*	226	22x8	32	270
225	2042	€44,45	5	10	340	225	250	22x8	32	295
*225 (DN200)	9039	€49,40	5	10	340	225 (DN200)	226	22x8	32	295
*250	2043	€128,00	6	10	400	250	284	22x12	34	350

## FLENSAANSLUITING MET KRAAGBUS

CODE 15/155



\*Op aanvraag beschikbaar.



MAAT	ART. NR.	EURO	VPE	PN	A	D	F	H	H1	K	Z
*20	22575	€6,20	30	16	95	20	14x4	20	13	65	4
*25	22576	€8,15	20	16	105	25	14x4	23	14	75	4
*32	22577	€9,80	20	16	115	32	14x4	26	16	85	4
*40	22578	€12,70	20	16	142	40	18x4	30	17	100	4
*50	22579	€14,85	20	16	152	50	18x4	35	18	110	4
*63	22580	€18,50	12	16	165	63	18x4	42	20	125	4
*75	2226	€19,45	20	16	185	75	18x4	47	19	145	3
90	2227	€22,55	15	16	200	90	18x8	56	22	160	5
110	2228	€27,45	10	16	220	110	18x8	66	23	180	5
125	2229	€34,30	16	16	230	125*	18x8	74	26	190	5
*140 (DN125)	2234	€42,35	15	16	250	140 (DN125)	18x8	74	26	210	5
*140	2230	€43,35	11	16	250	140	18x8	81	28	210	5
160	2231	€58,90	8	10	285	160	22x8	91	30	240	5
*200	2232	€75,60	5	10	315	200	22x8	112	30	270	6
*225	2233	€89,90	3	10	340	225	22x8	125	33	295	6



# PVC FITTINGEN LIJM/LIJM

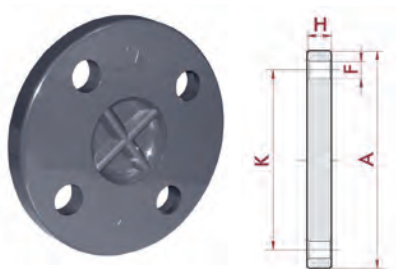

## BLINDFLENS

CODE 15/155



\*Op aanvraag beschikbaar.

MAAT	ART. NR.	EURO	VPE	PN	A	F	H	K
*20	22561	€6,85	40	16	95	14 x 4	11	65
*25	22562	€7,80	30	16	105	14 x 4	12	75
*32	22563	€10,35	20	16	115	14 x 4	14	85
*40	22564	€13,45	20	16	142	18 x 4	15	100
*50	22565	€16,45	16	16	152	18 x 4	16	110
63	22566	€20,15	10	16	165	18 x 4	18	125
*75	22567	€26,50	7	16	185	18 x 4	19	145
*90	22568	€30,55	10	16	200	18 x 8	20	160
110	22569	€40,10	6	16	220	18 x 8	22	180
125	22570	€45,45	5	16	230	18 x 8	24	190
*140	22571	€52,55	5	16	250	18 x 8	26	210
160	22572	€59,15	5	10	285	22 x 8	28	240
*225 (DN200)	22573	€115,00	5	10	340	22 x 8	30	295
*225	22574	€122,00	4	10	340	22 x 8	30	295

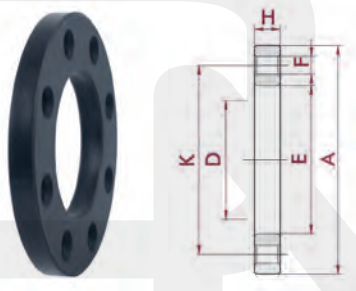

## FLENS PP

CODE 15/155



\*Op aanvraag beschikbaar.

MAAT	ART. NR.	EURO	VPE	PN	A	D	E	F	H	K
*50	2045	€11,40	18	16	150	50	62	18 x 4	18	110
*63	2046	€14,15	12	16	165	63	78	18 x 4	19	125
*75	2047	€20,90	16	16	185	75	92	18 x 4	20	145
*90	2048	€25,20	14	16	200	90	110	18 x 8	22	160
*110	2049	€31,90	7	16	220	110	133	18 x 8	24	180
*125	2050	€40,65	6	16	230	125	149	18 x 8	26	190
*140	2051	€44,00	6	16	250	140	167	18 x 8	28	210
*140 (DN125)	2052	€51,75	6	16	250	140 (DN125)	149	18 x 8	28	210
*160	2053	€54,70	5	10	285	160	190	22 x 8	30	240
*200	2054	€61,55	9	10	315	200	227	22 x 8	32	270
*225	2055	€67,90	6	10	340	225	250	22 x 8	34	295
*225 (DN200)	2056	€77,55	6	10	340	225 (DN200)	227	22 x 8	34	295

## PLATTE AFDICHTING EVA

CODE 15/155



\*Op aanvraag beschikbaar.



MAAT	ART. NR.	EURO	VPE	D	E	F	H	K
*20	7700	€1,05	200	20	32	14	2	65
*25	7701	€1,15	200	25	39	14	2	75
32	7702	€1,22	200	32	48	14	2	85
40	7703	€1,36	200	40	59	18	2	100
50	2061	€1,61	160	50	71	18	3	110
63	2062	€1,77	120	63	88	18	3	125
75	2063	€2,34	100	75	104	18	3	145
90	2064	€2,54	80	90	123	18	3	160
110	2065	€3,21	60	110	148	18	4	180
125	2066	€3,82	30	125	166	18	4	190
140	2067	€4,29	60	140	186	18	4	210
160	2068	€4,79	40	160	211	22	4	240
200	2069	€6,10	30	200	245	22	5	270
225	2070	€13,15	30	225	275	22	5	295
250	2071	€20,25	10	250	328	22	3	350

# PVC FITTINGEN LIJM/DRAAD & DRAAD/DRAAD

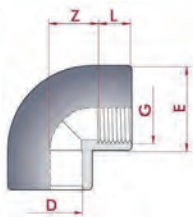

## KNIE 90° LIJM X BINNENDRAAD

CODE 15/155



\*Op aanvraag beschikbaar.

MAAT	ART. NR.	EURO	VPE	PN	D	E	G	L	Z
20 x 1/2"	1728	€1,71	130	10	20	28	1/2"	14	11
25 x 3/4"	1729	€2,02	70	10	25	34	3/4"	16	14
32 x 1"	1730	€2,65	30	10	32	43	1"	19	17
40 x 1 1/4"	1731	€3,46	50	10	40	54	1 1/4"	20	21
50 x 1 1/2"	1732	€5,20	28	10	50	63	1 1/2"	20	26
63 x 2"	1733	€7,35	16	10	63	78	2"	24	33
*75 x 2 1/2"	22596	€22,55	9	10	75	89	2 1/2"	44	40
*90 x 3"	22597	€33,80	6	10	90	106	3"	51	48
*110 x 4"	22598	€51,95	3	10	110	129	4"	61	58

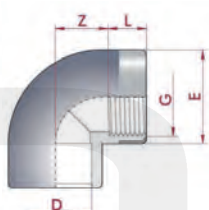
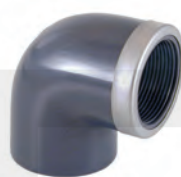

## KNIE 90° LIJM X BINNENDRAAD MET VERSTEVIGINGSRING

CODE 15/155



\*Op aanvraag beschikbaar.

MAAT	ART. NR.	EURO	VPE	PN	D	E	G	L	Z
*20 x 1/2"	1740	€3,43	130	16	20	28	1/2"	14	11
25 x 3/4"	1741	€4,00	70	16	25	34	3/4"	16	14
32 x 1"	1742	€5,20	30	16	32	43	1"	19	17
40 x 1 1/4"	1743	€6,70	20	16	40	54	1 1/4"	20	21
50 x 1 1/2"	1744	€9,55	28	16	50	63	1 1/2"	20	26
63 x 2"	1745	€12,55	16	16	63	78	2"	24	33

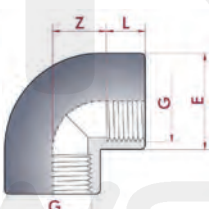

## KNIE 90° BINNENDRAAD

CODE 15/155



\*Op aanvraag beschikbaar.

MAAT	ART. NR.	EURO	VPE	PN	E	G	L	Z
1/2"	1734	€2,02	130	10	28	1/2"	14	11
3/4"	1735	€2,38	70	10	34	3/4"	16	14
1"	1736	€3,15	30	10	43	1"	19	17
1 1/4"	1737	€4,55	20	10	54	1 1/4"	20	21
1 1/2"	1738	€6,45	28	10	63	1 1/2"	20	26
2"	1739	€8,85	16	10	78	2"	24	33
*2 1/2"	22587	€24,05	9	10	89	2 1/2"	30	54
*3"	22588	€35,75	6	10	106	3"	33	66
*4"	22589	€58,50	3	10	129	4"	39	80

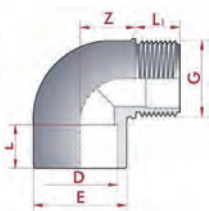

## KNIE 90° LIJM X BU.DR.

CODE 15/155



MAAT	ART. NR.	EURO	VPE	PN	D	E	G	L	L1	Z
50 x 1 1/2"	2239	€5,45	80	10	50	61	1 1/2"	31	21	38
63 x 2"	2240	€7,00	42	10	63	76	2"	38	25	47

# PVC FITTINGEN LIJM/DRAAD & DRAAD/DRAAD

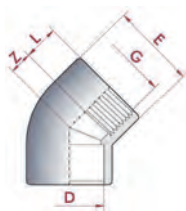

## KNIE 45° LIJM X BINNENDRAAD

CODE 15/155



\*Op aanvraag beschikbaar.

MAAT	ART. NR.	EURO	VPE	PN	D	E	G	L	Z
*20 x 1/2"	1762	€2,17	140	10	20	28	1/2"	14	5
*25 x 3/4"	1763	€2,38	80	10	25	34	3/4"	16	6
*32 x 1"	1764	€4,60	40	10	32	43	1"	19	8
40 x 1 1/4"	1765	€4,08	20	10	40	54	1 1/4"	20	10
50 x 1 1/2"	1766	€6,05	35	10	50	63	1 1/2"	20	12
63 x 2"	1767	€8,60	18	10	63	78	2"	24	14
75 x 2 1/2"	22599	€28,95	10	10	75	89	2 1/2"	44	18
*90 x 3"	22600	€37,25	6	10	90	106	3"	51	21
*110 x 4"	22601	€66,30	4	10	110	128	4"	61	25

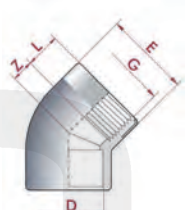

## KNIE 45° LIJM/BINNENDRAAD MET VERSTEVIGINGSRING

CODE 15/155



MAAT	ART. NR.	EURO	VPE	PN	D	E	G	L	Z
20 x 1/2"	1774	€3,98	140	16	20	28	1/2"	14	5
25 x 3/4"	1775	€4,44	80	16	25	34	3/4"	16	6
32 x 1"	1776	€5,60	40	16	32	43	1"	19	8
40 x 1 1/4"	1777	€7,00	20	16	40	54	1 1/4"	20	10
50 x 1 1/2"	1778	€10,30	35	16	50	63	1 1/2"	20	12
63 x 2"	1779	€13,65	18	16	63	78	2"	24	14

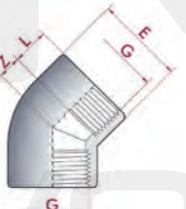

## KNIE 45° BINNENDRAAD

CODE 15/155



\*Op aanvraag beschikbaar.

MAAT	ART. NR.	EURO	VPE	PN	E	G	L	Z
1/2"	1768	€2,44	140	10	28	1/2"	14	5
3/4"	1769	€2,80	80	10	34	3/4"	16	6
1"	1770	€3,67	40	10	43	1"	19	8
1 1/4"	1771	€4,65	20	10	54	1 1/4"	20	10
1 1/2"	1772	€7,10	35	10	63	1 1/2"	20	12
2"	1773	€10,05	18	10	78	2"	24	14
*2 1/2"	22590	€36,55	10	10	89	2 1/2"	30	32
*3"	22591	€47,80	6	10	106	3"	34	39
*4"	22592	€90,85	4	10	129	4"	40	47

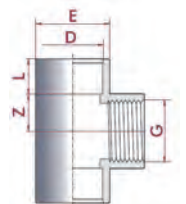

## T-STUK 90° LIJM X BINNENDRAAD

CODE 15/155



\*Op aanvraag beschikbaar.

MAAT	ART. NR.	EURO	VPE	PN	D	E	G	L	Z
20 x 1/2"	1796	€2,17	100	10	20	28	1/2"	14	11
25 x 3/4"	1797	€2,48	50	10	25	34	3/4"	16	14
32 x 1"	1798	€3,11	30	10	32	43	1"	19	17
*40 x 1 1/4"	1799	€5,15	19	10	40	54	1 1/4"	20	21
50 x 1 1/2"	1800	€7,00	21	10	50	63	1 1/2"	20	26
63 x 2"	1801	€11,35	12	10	63	78	2"	24	33

# PVC FITTINGEN LIJM/DRAAD & DRAAD/DRAAD

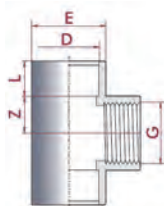

## T-STUK 90° LIJM/BINNENDRAAD/LIJM MET VERSTEVIGINGSRING

CODE 15/155



\*Op aanvraag beschikbaar.

MAAT	ART. NR.	EURO	VPE	PN	D	E	G	L	Z
*20 x 1/2"	1808	€3,98	100	16	20	28	1/2"	14	11
25 x 3/4"	1809	€4,55	50	16	25	34	3/4"	16	14
*32 x 1"	1810	€5,70	30	16	32	43	1"	19	17
*40 x 1 1/4"	1811	€8,15	19	16	40	54	1 1/4"	20	21
50 x 1 1/2"	1812	€11,35	21	16	50	63	1 1/2"	20	26
*63 x 2"	1813	€18,10	12	16	63	78	2"	24	33

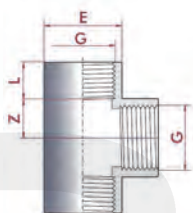

## T-STUK 90° BINNENDRAAD

CODE 15/155



\*Op aanvraag beschikbaar.

MAAT	ART. NR.	EURO	VPE	PN	E	G	L	Z
1/2"	1802	€3,11	100	10	28	1/2"	14	11
3/4"	1803	€3,42	50	10	34	3/4"	16	14
1"	1804	€4,24	30	10	43	1"	19	17
1 1/4"	1805	€6,70	19	10	54	1 1/4"	20	21
1 1/2"	1806	€9,30	21	10	63	1 1/2"	20	26
2"	1807	€14,80	12	10	78	2"	24	33
*2 1/2"	22593	€29,95	6	10	89	2 1/2"	30	53
*3"	22594	€39,65	3	10	106	3"	34	65
*4"	22595	€72,55	2	10	129	4"	40	79

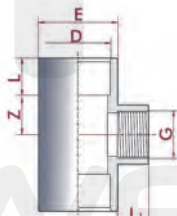

## VERLOOP T-STUK 90° LIJM X BINNENDRAAD

CODE 15/155



\*Op aanvraag beschikbaar.

MAAT	ART. NR.	EURO	VPE	PN	D	E	G	L	L1	Z
25 x 1/2"	1849	€2,48	50	10	25	33	1/2"	19	14	14
32 x 3/4"	1850	€3,15	30	10	32	41	3/4"	22	16	17
32 x 1/2"	1851	€3,15	30	10	32	41	1/2"	22	14	17
*40 x 1"	1852	€4,79	40	10	40	50	1"	26	19	21
40 x 3/4"	1853	€4,79	40	10	40	50	3/4"	26	16	21
40 x 1/2"	1854	€4,79	40	10	40	50	1/2"	26	14	21
*50 x 1 1/4"	1855	€7,30	24	10	50	61	1 1/4"	31	20	26
50 x 1"	1856	€7,30	24	10	50	61	1"	31	19	26
50 x 3/4"	1857	€7,30	24	10	50	61	3/4"	31	16	26
50 x 1/2"	1858	€7,30	24	10	50	61	1/2"	31	14	26
*63 x 1 1/2"	1859	€11,35	13	10	63	76	1 1/2"	38	20	33
*63 x 1 1/4"	1860	€11,35	14	10	63	76	1 1/4"	38	20	33
63 x 1"	1861	€11,35	15	10	63	76	1"	38	19	33
63 x 3/4"	1862	€11,35	15	10	63	76	3/4"	38	16	33
63 x 1/2"	1863	€11,35	15	10	63	76	1/2"	38	14	33
*75 x 2"	1864	€16,55	6	10	75	90	2"	44	24	39
*75 x 1 1/2"	1865	€16,55	6	10	75	90	1 1/2"	44	20	39
*75 x 1 1/4"	1866	€16,55	6	10	75	90	1 1/4"	44	20	39
*75 x 1"	1867	€16,55	6	10	75	90	1"	44	19	39
*90 x 2 1/2"	1868	€29,45	3	10	90	108	2 1/2"	51	44	46
90 x 2"	1869	€29,45	3	10	90	108	2"	51	24	46
*90 x 1 1/2"	1870	€29,45	3	10	90	108	1 1/2"	51	20	46
*90 x 1 1/4"	1871	€29,45	3	10	90	108	1 1/4"	51	20	46



# PVC FITTINGEN LIJM/DRAAD & DRAAD/DRAAD

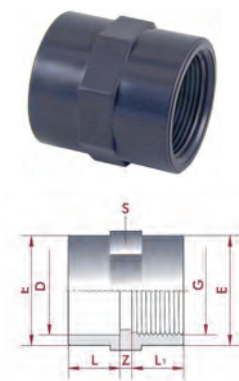

## SCHROEFBUS LIJM/BINNENDRAAD

CODE 15/155



MAAT	ART. NR.	EURO	VPE	PN	D	E	G	L	L1	S	Z
16 x 3/8"	1888	€1,77	200	10	16	22	3/8"	14	14	22	3
20 x 1/2"	1889	€1,77	180	10	20	28	1/2"	16	14	27	3
25 x 1/2"	AB135	€4,76	100	16	-	36	-	19	18	-	5
25 x 3/4"	1890	€2,02	100	10	25	34	3/4"	19	16	33	3
32 x 1/2"	AB136	€5,75	100	16	-	46	-	22	18	-	6
32 x 3/4"	AB137	€5,75	100	16	-	46	-	22	18	-	6
32 x 1"	1891	€2,23	120	10	32	43	1"	22	19	41	3
40 x 3/4"	AB139	€6,85	150	16	-	55	-	26	16	-	6
40 x 1"	AB138	€6,85	100	16	-	55	-	26	23	-	3
40 x 1 1/4"	1892	€2,90	60	10	40	54	1 1/4"	26	20	50	3
50 x 1"	AB155	€8,65	100	16	-	66	-	31	22	-	2
50 x 1 1/4"	AB156	€8,65	100	16	-	66	-	31	23	-	4
50 x 1 1/2"	1893	€3,72	56	10	50	63	1 1/2"	31	20	61	3
63 x 1 1/2"	AB157	€11,75	50	16	-	80	-	38	25	-	7
63 x 2"	1894	€5,35	28	10	63	78	2"	38	24	75	3
75 x 2 1/2"	1895	€11,65	14	10	75	90	2 1/2"	44	44	90	4
90 x 3"	1896	€17,65	24	10	90	108	3"	51	51	108	6
110 x 4"	1897	€27,90	10	10	110	135	4"	61	61	135	6

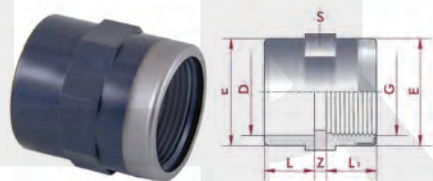

## SCHROEFBUS LIJM/BINNENDRAAD MET VERSTEVIGINGSRING

CODE 15/155



MAAT	ART. NR.	EURO	VPE	PN	D	E	G	L	L1	S	Z
20 x 1/2"	1908	€3,62	180	16	20	28	1/2"	16	14	27	3
25 x 3/4"	1909	€4,15	100	16	25	34	3/4"	19	16	33	3
32 x 1"	1910	€4,85	60	16	32	43	1"	22	19	41	3
40 x 1 1/4"	1911	€6,15	30	16	40	54	1 1/4"	26	20	50	3
50 x 1 1/2"	1912	€8,10	56	16	50	63	1 1/2"	31	20	61	3
63 x 2"	1913	€10,40	28	16	63	78	2"	38	24	75	3

# PVC FITTINGEN LIJM/DRAAD & DRAAD/DRAAD

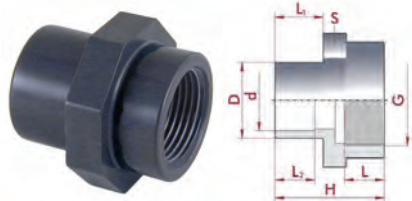

## INZETSCHROEFBUS LIJM/BINNENDRAAD

CODE 15/155



\*Op aanvraag beschikbaar.

MAAT	ART. NR.	EURO	VPE	PN	d	D	G	H	L	L1	L2	S
20 - 16 x 3/4"	2243	€1,88	120	10	16	20	3/4"	44	19	16	14	32
20 - 16 x 1/2"	2244	€1,88	140	10	16	20	1/2"	43	18	16	14	32
20 - 16 x 3/8"	2245	€1,88	160	10	16	20	3/8"	39	14	16	14	32
20 - 16 x 1/4"	2246	€1,88	200	10	16	20	1/4"	37	12	16	14	32
25 - 20 x 1"	2247	€2,38	60	10	20	25	1"	50	22	19	16	36
25 - 20 x 3/4"	2248	€2,17	100	10	20	25	3/4"	47	19	19	16	32
25 - 20 x 1/2"	2249	€2,17	120	10	20	25	1/2"	46	18	19	16	32
32 - 25 x 1 1/4"	2250	€3,15	30	10	25	32	1 1/4"	56	25	22	19	46
32 - 25 x 1"	2251	€2,90	60	10	25	32	1"	53	22	22	19	36
32 - 25 x 3/4"	2252	€2,90	80	10	25	32	3/4"	50	19	22	19	36
32 - 25 x 1/2"	24822	€2,90	80	10	25	32	1/2"	49	18	22	19	36
40 - 32 x 1 1/2"	2253	€4,39	30	10	32	40	1 1/2"	60	25	26	22	55
40 - 32 x 1 1/4"	2254	€3,72	50	10	32	40	1 1/4"	60	25	26	22	46
40 - 32 x 1"	2255	€3,72	80	10	32	40	1"	57	22	26	22	46
50 - 40 x 2"	2256	€6,65	45	10	40	50	2"	69	29	31	26	65
50 - 40 x 1 1/2"	2257	€5,35	40	10	40	50	1 1/2"	65	25	31	26	55
50 - 40 x 1 1/4"	2258	€5,35	40	10	40	50	1 1/4"	65	25	31	26	55
63 - 50 x 2 1/2"	2259	€10,65	24	10	50	63	2 1/2"	81	34	38	31	78
63 - 50 x 2"	2260	€8,05	36	10	50	63	2"	76	29	38	31	65
63 - 50 x 1 1/2"	2261	€8,05	36	10	50	63	1 1/2"	72	25	38	31	65
*75 - 63 x 3"	2262	€15,45	16	10	63	75	3"	96	37	44	38	108
75 - 63 x 2 1/2"	2263	€11,20	12	10	63	75	2 1/2"	87	34	44	38	78
75 - 63 x 2"	2264	€11,20	24	10	63	75	2"	82	29	44	38	78
*90 - 75 x 4"	2265	€21,30	10	10	75	90	4"	124	42	51	44	135
90 - 75 x 3"	2266	€19,85	9	10	75	90	3"	98	36	51	44	108
*90 - 75 x 2 1/2"	2267	€19,85	9	10	75	90	2 1/2"	92	33	51	44	90
110 - 90 x 4"	2268	€27,05	6	10	90	110	4"	116	42	61	51	135
110 - 90 x 3"	2269	€27,05	6	10	90	110	3"	105	36	61	51	110

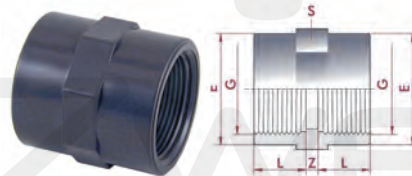

## SCHROEFBUS BINNENDRAAD

CODE 15/155



\*Op aanvraag beschikbaar.

MAAT	ART. NR.	EURO	VPE	PN	E	G	L	S	Z
3/8"	1898	€2,07	200	10	22	3/8"	14	22	3
1/2"	1899	€2,07	180	10	27	1/2"	14	28	3
3/4"	1900	€2,38	100	10	33	3/4"	16	34	3
1"	1901	€2,90	120	10	41	1"	19	43	3
1 1/4"	1902	€3,72	60	10	50	1 1/4"	20	54	3
1 1/2"	1903	€5,15	56	10	61	1 1/2"	20	63	3
2"	1904	€6,90	28	10	75	2"	24	78	3
2 1/2"	1905	€16,40	14	10	90	2 1/2"	44	90	4
*3"	1906	€23,05	8	10	108	3"	51	108	6
*4"	1907	€35,85	5	10	135	4"	61	135	6

# PVC FITTINGEN LIJM/DRAAD & DRAAD/DRAAD

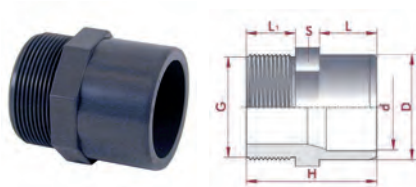

## PUNTSTUK LIJM / BUITENDRAAD

CODE 15/155



\*Op aanvraag beschikbaar.

MAAT	ART. NR.	EURO	VPE	PN	d	D	G	H	L	L1	S
16 - 12 x 3/8"	2073	€1,05	200	10	12	16	3/8"	35	14	11	24
20 - 16 x 1/2"	2074	€1,18	200	10	16	20	1/2"	42	16	14	27
20 - 16 x 3/8"	2075	€1,18	200	10	16	20	3/8"	39	16	11	27
25 - 20 x 3/4"	2076	€1,40	120	10	20	25	3/4"	47	19	16	32
25 - 20 x 1/2"	2077	€1,36	140	10	20	25	1/2"	45	19	14	32
25 - 20 x 3/8"	2078	€1,36	140	10	20	25	3/8"	42	19	11	32
32 - 25 x 1"	2079	€1,67	80	10	25	32	1"	54	22	19	36
32 - 25 x 3/4"	2080	€1,51	80	10	25	32	3/4"	51	22	16	36
32 - 25 x 1/2"	2081	€1,51	80	10	25	32	1/2"	49	22	14	36
40 - 32 x 1 1/4"	2082	€2,07	50	10	32	40	1 1/4"	60	26	21	46
40 - 32 x 1"	2083	€2,02	50	10	32	40	1"	58	26	19	46
40 - 32 x 3/4"	2084	€2,02	50	10	32	40	3/4"	55	26	16	46
50 - 40 x 1 1/2"	2085	€2,58	68	10	40	50	1 1/2"	70	31	25	55
50 - 40 x 1 1/4"	2086	€2,58	68	10	40	50	1 1/4"	66	31	21	55
50 - 40 x 1"	2087	€2,58	70	10	40	50	1"	64	31	19	55
63 - 50 x 2"	2088	€4,22	46	10	50	63	2"	78	38	25	65
63 - 50 x 1 1/2"	2089	€4,39	60	10	50	63	1 1/2"	73	38	21	65
63 - 50 x 1 1/4"	2090	€4,24	60	10	50	63	1 1/4"	73	38	21	65
75 - 63 x 2 1/2"	2091	€6,80	24	10	63	75	2 1/2"	89	44	30	78
75 - 63 x 2"	2092	€6,80	30	10	63	75	2"	84	44	25	78
75 - 63 x 1 1/2"	2093	€6,80	30	10	63	75	1 1/2"	80	44	21	78
90 - 75 x 3"	2094	€9,80	12	10	75	90	3"	99	51	33	93
90 - 75 x 2 1/2"	2095	€9,80	15	10	75	90	2 1/2"	96	51	30	93
*90 - 75 x 2"	2096	€9,80	24	10	75	90	2"	91	51	25	93
110 - 90 x 4"	2097	€22,40	6	10	90	110	4"	116	61	40	120
110 - 90 x 3"	2098	€22,40	9	10	90	110	3"	109	61	33	120
*110 - 90 x 2 1/2"	2099	€22,40	9	10	90	110	2 1/2"	106	61	30	120

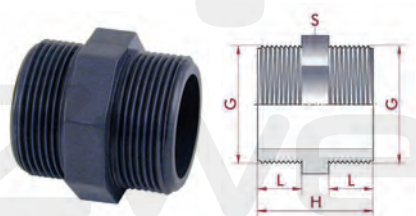

## DRAADNIPPEL 2 X BUITENDRAAD

CODE 15/155



\*Op aanvraag beschikbaar.

MAAT	ART. NR.	EURO	VPE	PN	G	H	L	S
3/8"	2111	€1,36	200	10	3/8"	32	11	20
1/2"	2112	€1,46	200	10	1/2"	40	14	27
3/4"	2113	€1,67	120	10	3/4"	44	16	32
1"	2114	€2,02	80	10	1"	51	19	36
1 1/4"	2115	€2,48	50	10	1 1/4"	55	21	46
1 1/2"	2116	€3,21	36	10	1 1/2"	56	21	55
2"	2117	€4,13	46	10	2"	66	26	65
2 1/2"	2118	€7,35	30	10	2 1/2"	75	30	90
*3"	2119	€11,40	12	10	3"	81	33	108
*4"	2120	€26,80	6	10	4"	91	38	135

# PVC FITTINGEN LIJM/DRAAD & DRAAD/DRAAD

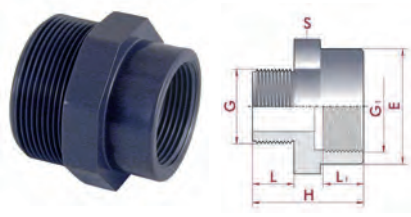

## DRAADNIPPEL BUITENDRAAD / BINNENDRAAD

CODE 15/155



\*Op aanvraag beschikbaar.

MAAT	ART. NR.	EURO	VPE	PN	E	G	G1	H	L	L1	S
3/8" x 1/2"	2270	€2,02	200	10	28	3/8"	1/2"	42	11	18	27
1/2" x 3/4"	2271	€2,07	120	10	35	1/2"	3/4"	49	15	19	33
1/2" x 3/8"	2272	€1,92	200	10	22	1/2"	3/8"	38	15	14	22
3/4" x 1"	2273	€2,48	70	10	41	3/4"	1"	46	16	22	41
3/4" x 1/2"	2274	€2,07	120	10	28	3/4"	1/2"	43	16	18	32
3/4" x 3/8"	2275	€2,13	140	10	22	3/4"	3/8"	39	16	14	33
1" x 1 1/4"	2276	€3,01	40	10	50	1"	1 1/4"	53	19	25	50
1" x 3/4"	2277	€2,38	80	10	33	1"	3/4"	48	19	19	36
1" x 1/2"	2278	€2,38	80	10	28	1"	1/2"	47	19	18	36
1" x 3/8"	2279	€2,48	100	10	22	1"	3/8"	43	19	14	36
1 1/4" x 1 1/2"	2280	€4,29	40	10	61	1 1/4"	1 1/2"	54	21	25	61
1 1/4" x 1"	2281	€2,90	50	10	41	1 1/4"	x 1"	52	21	25	46
1 1/4" x 3/4"	2282	€3,01	50	10	33	1 1/4"	x 3/4"	50	21	22	46
*1 1/4" x 1/2"	2283	€3,01	50	10	28	1 1/4"	x 1/2"	49	21	18	46
1 1/2" x 2"	2284	€6,90	18	10	75	1 1/2"	x 2"	60	21	29	75
1 1/2" x 1 1/4"	2285	€3,31	70	10	50	1 1/2"	1 1/4"	55	21	25	55
1 1/2" x 1"	2286	€3,31	70	10	41	1 1/2"	x 1"	53	21	22	55
1 1/2" x 3/4"	2287	€3,35	90	10	33	1 1/2"	x 3/4"	51	21	19	55
2" x 2 1/2"	2288	€11,65	36	10	90	2"	2 1/2"	68	25	34	90
2" x 1 1/2"	2289	€4,96	48	10	61	2"	1 1/2"	59	25	25	65
*2" x 1 1/4"	2290	€5,15	48	10	50	2"	1 1/4"	59	25	25	65
*2" x 1"	2291	€5,05	50	10	41	2"	1"	57	25	22	65
*2 1/2" x 3"	2292	€21,85	16	10	108	2 1/2"	x 3"	99	30	37	108
*2 1/2" x 2"	2293	€6,80	32	10	75	2 1/2"	x 2"	68	30	29	80
*2 1/2" x 1 1/2"	2294	€6,80	32	10	61	2 1/2"	1 1/2"	64	30	25	80
*2 1/2" x 1 1/4"	2295	€6,80	40	10	50	2 1/2"	1 1/4"	64	30	25	80
*3" x 4"	2296	€26,70	12	10	135	3"	4"	115	33	43	135
*3" x 2 1/2"	2297	€11,65	24	10	90	3"	2 1/2"	75	33	34	93
*3" x 2"	2298	€8,40	24	10	75	3"	2"	70	33	29	93
*3" x 1 1/2"	2299	€8,40	24	10	61	3"	1 1/2"	66	33	25	93
*4" x 3"	2300	€26,65	9	10	108	4"	3"	91	39	37	115
*4" x 2 1/2"	2301	€27,25	12	10	90	4"	2 1/2"	93	39	34	115
*4" x 2"	2302	€26,65	12	10	75	4"	2"	100	39	29	115



# PVC FITTINGEN LIJM/DRAAD & DRAAD/DRAAD

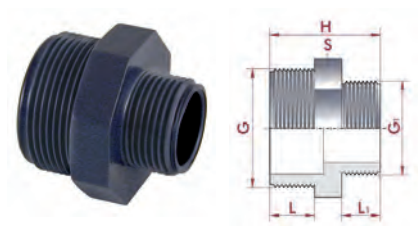

## VERLOOPNIPPEL 2 X BUITENDRAAD

CODE 15/155



\*Op aanvraag beschikbaar.

MAAT	ART. NR.	EURO	VPE	PN	G	G1	H	L	L1	S
1/2" x 3/8"	2303	€1,46	200	10	1/2"	3/8"	36	15	11	24
3/4" x 1/2"	2304	€1,51	160	10	3/4"	1/2"	43	16	15	32
3/4" x 3/8"	2305	€1,61	160	10	3/4"	3/8"	39	16	11	32
1" x 3/4"	2306	€1,92	80	10	1"	3/4"	48	19	16	40
1" x 1/2"	2307	€1,92	90	10	1"	1/2"	47	19	15	40
1" x 3/8"	2308	€2,07	90	10	1"	3/8"	43	19	11	40
1 1/4" x 1"	2309	€2,34	50	10	1 1/4"	1"	53	21	19	50
1 1/4" x 3/4"	2310	€2,48	60	10	1 1/4"	3/4"	50	21	16	50
1 1/4" x 1/2"	2311	€2,48	60	10	1 1/4"	1/2"	49	21	15	50
1 1/2" x 1 1/4"	2312	€2,84	38	10	1 1/2"	1 1/4"	56	21	21	55
1 1/2" x 1"	2313	€2,80	60	10	1 1/2"	1"	54	21	19	55
1 1/2" x 3/4"	2314	€2,84	60	10	1 1/2"	3/4"	51	21	16	55
2" x 1 1/2"	2315	€3,57	24	10	2"	1 1/2"	61	25	21	65
2" x 1 1/4"	2316	€3,72	33	10	2"	1 1/4"	61	25	21	65
2" x 1"	2317	€3,72	33	10	2"	1"	58	25	19	65
2 1/2" x 2"	2318	€6,80	30	10	2 1/2"	2"	70	30	25	80
*2 1/2" x 1 1/2"	2319	€6,80	45	10	2 1/2"	1 1/2"	66	30	21	80
*2 1/2" x 1 1/4"	2320	€6,80	45	10	2 1/2"	1 1/4"	66	30	21	80
*3" x 2 1/2"	2321	€10,80	24	10	3"	2 1/2"	78	33	30	93
*3" x 2"	2322	€10,80	24	10	3"	2"	73	33	25	93
*3" x 1 1/2"	2323	€10,80	36	10	3"	1 1/2"	69	33	21	93
*4" x 3"	2324	€24,90	12	10	4"	3"	86	38	33	115
*4" x 2 1/2"	2325	€24,90	12	10	4"	2 1/2"	83	38	30	115
*4" x 2"	2326	€24,90	12	10	4"	2"	78	38	25	115

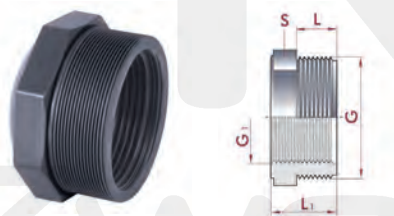

## VERLOOPNIPPEL BUITENDRAAD / BINNENDRAAD

CODE 15/155



\*Op aanvraag beschikbaar.

MAAT	ART. NR.	EURO	VPE	PN	G	G1	L	L1	S
1/2" x 1/4"	23087	€1,57	200	10	1/2"	1/4"	14	12	27
3/4" x 1/2"	20147	€1,81	200	10	3/4"	1/2"	16	30	32
3/4" x 1/4"	23088	€1,81	200	10	3/4"	1/4"	16	12	32
*3/4" x 1/8"	28081	€1,81	200	10	3/4"	1/8"	16	34	32
1" x 3/4"	20148	€2,17	120	10	1"	3/4"	19	34	36
1" x 1/4"	23089	€2,23	120	10	1"	1/4"	12	19	36
*1 1/4" x 1"	20149	€2,69	80	10	1 1/4"	1"	21	36	46
1 1/2" x 1 1/4"	20150	€3,05	50	10	1 1/2"	1 1/4"	21	36	55
2" x 1 1/2"	20151	€4,70	36	10	2"	1 1/2"	26	42	65
2 1/2" x 2"	20152	€6,40	22	10	2 1/2"	2"	30	47	80
3" x 2 1/2"	20153	€10,80	18	10	3"	2 1/2"	33	51	93
4" x 3"	20154	€25,60	6	10	4"	3"	39	64	120

# PVC FITTINGEN LIJM/DRAAD & DRAAD/DRAAD

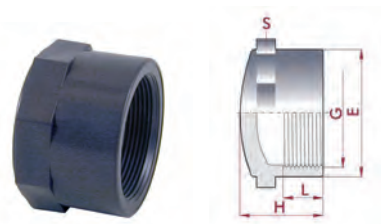

## KAP BINNENDRAAD

CODE 15/155



\*Op aanvraag beschikbaar.

MAAT	ART. NR.	EURO	VPE	PN	E	G	H	L	S
*3/8"	1957	€1,61	200	10	24	3/8"	20	14	24
1/2"	1958	€1,67	200	10	27	1/2"	23	14	27
3/4"	1959	€1,81	160	10	33	3/4"	28	16	33
1"	1960	€2,23	80	10	41	1"	33	19	41
1 1/4"	1961	€3,11	50	10	50	1 1/4"	36	20	50
1 1/2"	1962	€4,08	40	10	61	1 1/2"	43	20	61
2"	1963	€5,45	22	10	75	2"	50	24	75
*2 1/2"	1964	€12,90	12	10	90	2 1/2"	64	44	90
*3"	1965	€20,55	16	10	108	3"	76	51	108
*4"	1966	€28,75	8	10	135	4"	91	61	135

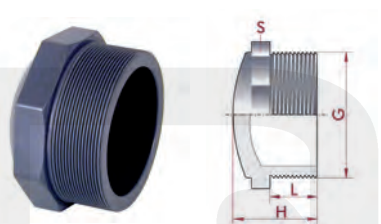

## STOP BUITENDRAAD

CODE 15/155

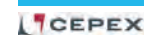

\*Op aanvraag beschikbaar.

MAAT	ART. NR.	EURO	VPE	PN	G	H	L	S
1/4"	2121	€1,00	200	10	1/4"	18	10	12
3/8"	2122	€1,05	200	10	3/8"	22	10	20
1/2"	2123	€1,22	200	10	1/2"	27	14	27
3/4"	2124	€1,46	200	10	3/4"	30	16	32
1"	2125	€2,02	120	10	1"	34	19	36
1 1/4"	2126	€2,65	80	10	1 1/4"	36	21	46
1 1/2"	2127	€3,46	60	10	1 1/2"	37	21	55
2"	2128	€4,08	70	10	2"	42	26	65
2 1/2"	2129	€7,30	45	10	2 1/2"	50	30	80
3"	2130	€11,70	33	10	3"	59	33	93
*4"	2131	€22,80	12	10	4"	68	38	115



## SLANGTULE BUITENDRAAD

CODE 15/155



\*Op aanvraag beschikbaar.

MAAT	ART. NR.	EURO	VPE	PN	E	G	H	L1	L2	S
*3/8" x 16	2217	€1,05	200	10	16	3/8"	54	18	11	35
1/2" x 18	2218	€1,22	200	10	18	1/2"	58	22	15	35
1/2" x 20	2219	€1,25	180	10	20	1/2"	60	22	15	38
3/4" x 25	2220	€1,57	120	10	25	3/4"	67	27	17	42
3/4" x 20	15763	€1,61	140	10	20	3/4"	62	27	17	36
1" x 30	2221	€1,97	60	10	30	1"	78	36	21	47
1" x 25	9031	€1,97	80	10	25	1"	78	36	21	47
1 1/4" x 40	2222	€2,34	30	10	40	1 1/4"	84	46	22	52
1 1/2" x 50	2223	€3,35	30	10	50	1 1/2"	89	50	22	57
1 1/2" x 38	2224	€3,25	36	10	38	1 1/2"	89	50	22	57
1 1/2" x 40	9032	€3,35	36	10	40	1 1/2"	89	50	22	57
2" x 60	2225	€4,24	15	10	61	2"	100	65	26	60

# PVC FITTINGEN LIJM/DRAAD & DRAAD/DRAAD

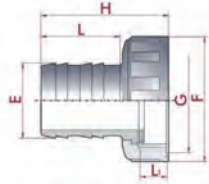

## SLANGTULE MET WARTEL

CODE 15/155



MAAT	ART. NR.	EURO	VPE	E	F	G	H	L	L1
16 x 3/4"	2399	€3,92	100	16	36	3/4"	46	35	10
18 x 3/4"	2400	€4,03	100	18	36	3/4"	46	35	10
20 x 3/4"	2401	€4,21	80	20	36	3/4"	49	38	10
25 x 1"	2402	€4,32	60	25	41	1"	56	42	10
20 x 1"	15764	€4,21	60	20	41	1"	51	36	10
30 x 1 1/4"	2403	€5,20	40	30	52	1 1/4"	66	47	10
40 x 1 1/2"	2404	€6,65	30	40	60	1 1/2"	73	52	14
50 x 2"	2405	€8,05	20	50	74	2"	82	57	14
38 x 2"	2406	€8,65	20	38	74	2"	82	57	14
60 x 2 1/2"	2407	€10,70	12	60	90	2 1/2"	88	60	18

## 3/3 KOPPELING LIJM / BINNENDRAAD

CODE 15/155



\*Op aanvraag beschikbaar.

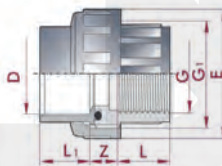

MAAT	ART. NR.	EURO	VPE	PN	D	E	G	G1	L	L1	Z
16 x 3/8"	20158	€3,57	100	10	16	34	3/8"	3/4"	14	14	13
20 x 1/2"	2336	€3,67	80	10	20	41	1/2"	1"	16	16	13
25 x 3/4"	2337	€4,34	40	10	25	52	3/4"	1 1/4"	19	19	13
32 x 1"	2338	€5,90	30	10	32	60	1"	1 1/2"	22	22	13
40 x 1 1/4"	2339	€7,35	40	10	40	74	1 1/4"	2"	26	26	15
50 x 1 1/2"	2340	€8,75	30	10	50	80	1 1/2"	2 1/4"	31	31	17
63 x 2"	2341	€12,70	12	10	63	99	2"	2 3/4"	38	38	21
75 x 2 1/2"	2342	€35,35	16	10	75	120	2 1/2"	3 1/2"	44	44	21
90 x 3"	2343	€45,20	12	10	90	138	3"	4"	51	51	24
*110 x 4"	2344	€71,75	5	10	110	179	4"	5 1/2"	61	61	26

## 3/3 KOPPELING LIJM / BUITENDRAAD

CODE 15/155



\*Op aanvraag beschikbaar.

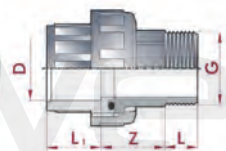

MAAT	ART. NR.	EURO	VPE	PN	D	G	L	L1	Z
16 x 3/8"	20160	€4,29	100 (10)	10	16	3/8"	12	14	29
20 x 1/2"	2353	€4,29	80 (10)	10	20	1/2"	15	16	33
25 x 3/4"	2354	€4,79	40 (10)	10	25	3/4"	16	19	35
32 x 1"	2355	€6,00	30	10	32	1"	19	22	40
40 x 1 1/4"	2356	€7,15	36	10	40	1 1/4"	21	26	40
50 x 1 1/2"	2357	€8,10	30	10	50	1 1/2"	21	31	48
63 x 2"	2358	€12,95	12	10	63	2"	28	38	62
75 x 2 1/2"	2359	€34,40	16	10	75	2 1/2"	30	44	70
90 x 3"	2360	€45,20	10	10	90	3"	33	51	62
*110 x 4"	2361	€71,75	4	10	110	4"	40	61	70

## 3/3 KOPPELING LIJM / BU.DR.

CODE 15/155

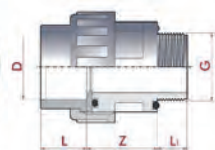

MAAT	ART. NR.	EURO	VPE	PN	D	G	L	L1	Z
50 x 1 1/2"	7716	€9,90	30	10	50	1 1/2"	31	21	49
50 x 2"	26638	€15,75	12	10	50	2"	31	26	46
63 x 2"	7717	€17,30	12	10	63	2"	38	26	51

# PVC FITTINGEN LIJM/DRAAD & DRAAD/DRAAD

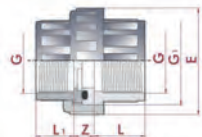

## 3/3 KOPPELING BINNENDRAAD

CODE 15/155



\*Op aanvraag beschikbaar.

MAAT	ART. NR.	EURO	VPE	PN	E	G	G1	L	L1	Z
3/8"	20159	€4,13	100	10	34	3/8"	3/4"	14	12	13
1/2"	2345	€4,44	80	10	41	1/2"	1"	16	15	12
3/4"	2346	€5,25	40	10	52	3/4"	1 1/4"	19	17	12
1"	2347	€7,00	30	10	60	1"	1 1/2"	22	20	14
1 1/4"	2348	€8,80	40	10	74	1 1/4"	2"	26	24	16
1 1/2"	2349	€10,35	30	10	80	1 1/2"	2 1/4"	31	25	18
2"	2350	€14,65	12	10	99	2"	2 3/4"	38	29	20
*2 1/2"	7713	€38,75	8	10	120	2 1/2"	3 1/2"	44	34	21
*3"	7714	€52,55	5	10	138	3"	4"	51	37	24
*4"	7715	€80,60	2	10	179	4"	5 1/2"	61	42	26

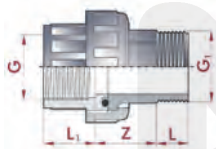

## 3/3 KOPPELING BUITENDRAAD / BINNENDRAAD

CODE 15/155



\*Op aanvraag beschikbaar.

MAAT	ART. NR.	EURO	VPE	PN	G	G1	L	L1	Z
*3/8" x 3/8"	20161	€4,75	100	10	3/8"	3/8"	12	14	30
1/2" x 1/2"	2362	€4,79	80	10	1/2"	1/2"	15	16	33
3/4" x 3/4"	2363	€5,60	40	10	3/4"	3/4"	16	19	35
1" x 1"	2364	€6,70	30	10	1"	1"	19	22	40
1 1/4" x 1 1/4"	2365	€8,35	36	10	1 1/4"	1 1/4"	21	26	40
1 1/2" x 1 1/2"	2366	€9,70	20	10	1 1/2"	1 1/2"	21	31	48
*2" x 2"	2367	€15,35	12	10	2"	2"	28	38	62
*2 1/2" x 2 1/2"	2368	€39,75	6	10	2 1/2"	2 1/2"	30	44	70
3" x 3"	2369	€52,50	5	10	3"	3"	33	51	62
*4" x 4"	2370	€76,70	4	10	4"	4"	40	61	70



## PVC DRUKFITTINGEN



### BOCHT 90° (UIT BUIS VERVAARDIGD) LIJMSOK

CODE 13/131

TYPE	ART. NR.	EURO	MAAT	PN
Bocht 50mm 90°	AF152	€6,15	50	10
Bocht 63mm 90°	AF153	€9,75	63	10
Bocht 75mm 90°	AF154	€12,65	75	10
Bocht 90mm 90°	AF155	€23,85	90	10
Bocht 110mm 90°	AF156	€41,65	110	12.5

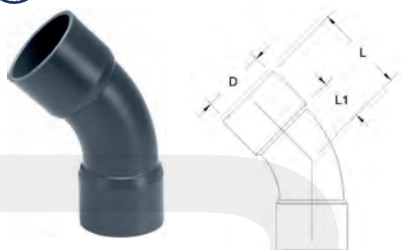

### BOCHT 45° (UIT BUIS VERVAARDIGD) LIJMSOK

CODE 13/131

TYPE	ART. NR.	EURO	MAAT	PN
Bocht 50mm 45°	AF182	€5,35	50	10
Bocht 63mm 45°	AF183	€8,35	63	10
Bocht 75mm 45°	AF184	€10,00	75	10
Bocht 90mm 45°	AF185	€20,00	90	10
Bocht 110mm 45°	AF186	€34,05	110	12.5

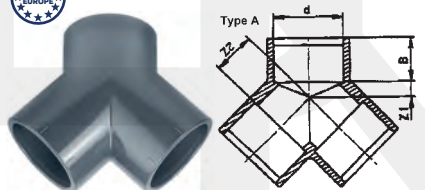

### Y-STUK LIJMSOK

CODE 10/109



TYPE	ART. NR.	EURO	MAAT	PN
PVC Y stuk 50mm	AA270	€10,65	50	10
PVC Y stuk 63mm	AA271	€13,90	63	10



### TANKDOORVOER

CODE 10/109



TYPE	ART. NR.	EURO	VPE	PN
50/63 x 50	AA525	€33,20	45	10
50/63 x 50	AA526	€33,20	45	10
63/75 x 63	AA527	€63,05	24	10
75/90 x 75	AA528	€75,30	21	10
90/110 x 90	AA529	€104,00	10	10



### FLENSSET MET KRAAGBUS EN FLENS (INCLUSIEF BOUTEN, MOEREN EN RINGEN)

CODE 15/156



\*Op aanvraag beschikbaar.

MAAT	ART. NR.	EURO	VPE	PN	H
*63	9119	€42,60	3	10	54
*75	9120	€55,45	2	10	54
*90	9121	€85,00	3	10	62
110	9122	€102,00	2	10	69
*125	9123	€132,00	2	10	76
140	09124	€151,00	2	10	76

## PVC DRUKFITTINGEN



### PLATTE AFDICHTING EVA

CODE 15/155



TYPE	ART. NR.	EURO	MAAT	E	D3	F	H	K
Platte afdichting 50mm	02061	€1,61	50	71	50	18	3	110
Platte afdichting 63mm	02062	€1,77	63	88	63	18	3	125
Platte afdichting 75mm	02063	€2,34	75	104	75	18	3	145
Platte afdichting 90mm	02064	€2,54	90	123	90	18	3	160
Platte afdichting 110mm	02065	€3,21	110	148	110	18	4	180
Platte afdichting 125mm	02066	€3,82	125	166	125	18	4	190

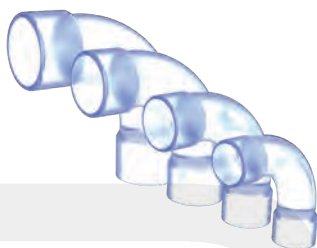

### PVC HANDVORM BOCHTEN 90° TRANSPARANT

CODE 13/131

Handvorm transparante bochten 90° (R=1,8 x D). Leverbaar in 32, 40, 50 en 63 mm.

TYPE	ART. NR.	EURO
Ø32 mm	AF175	€23,15
Ø40 mm	AF176	€44,90
Ø50 mm	AF177	€74,30
Ø63 mm	AF178	€115,00

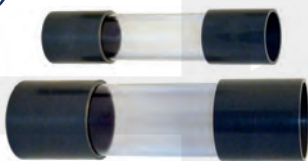

### ZICHTGLAS MET LIJMMOF

CODE 81/816

Kijkglas van transparant PVC, voorzien van een PVC lijmof. Maximale druk: 4 bar.

MAAT	ART. NR.	EURO
50mm	SB220A	€12,85
63mm	SB221	€18,00



### ZICHTGLAS MET 3/3-KOPPELING

CODE 81/816

Kijkglas van transparant PVC, voorzien van een PVC 3/3 koppeling. Maximale druk: 4 bar.

MAAT	ART. NR.	EURO
50mm	SB225	€19,05
63mm	SB226	€27,75



### SLANGTULE VERLOPEND

CODE 15/155

Slangtule Ø50 mm lijmverbinding x 38 mm slangtule. Ideaal voor zwembadtoepassingen zoals warmtepompen, filters en pompen.

MAAT	ART. NR.	EURO	VPE	PN
Ø50mm x 38mm	02207	€3,75	40	16
Ø50mm x 38/32mm	AF080	€4,25	-	-

## PVC DRUKFITTINGEN

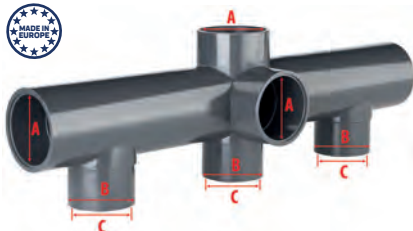

### PVC MANIFOLD

CODE 10/109

Voorzien van 6 aansluitingen: 3 x A, 3 x B/C. Wordt met 2 spie eindkappen geleverd.

TYPE	ART. NR.	EURO	VPE	A	B	C
Manifold Ø50 mm	AA394	€27,60	5	50	50	40
Manifold Ø63 mm	AA395	€42,55	5	63	63	50



### DRIEWEG MANIFOLD 50MM

CODE 10/109

Inlaat: 50/63 mm, uitlaat: 3 x 40/50 mm

TYPE	ART. NR.	EURO	VPE	A	B	C	D	E	F	G	H
Manifold	AA392	€30,35	12	50	40	63	26,5	31	135	405	137
Kap spie 50mm	AA393	€2,56	45	50	37	6	31	-	-	-	-

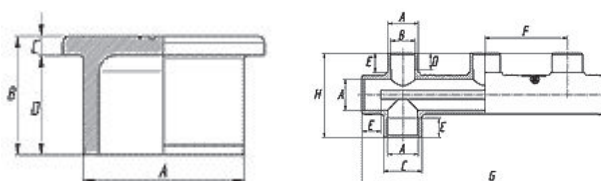

### AANBOORZADELS PP MET RVS VERSTEVIGINGSRING

CODE 13/135

Aanboorzadel van polypropyleen. Uitgevoerd met bouten en moeren en een roestvrijstalen versterkingsring. Werkdruk: 10 bar. Zadels 50 mm hebben 2 bouten, zadels van 63 mm hebben 4 bouten.

MAAT	ART. NR.	EURO
50 x 1/2"	AL109	€5,10
50 x 3/4"	AL110	€5,10
63 x 1/2"	AL113	€6,65
63 x 3/4"	AL114	€6,65

## PVC AFSLUITERS

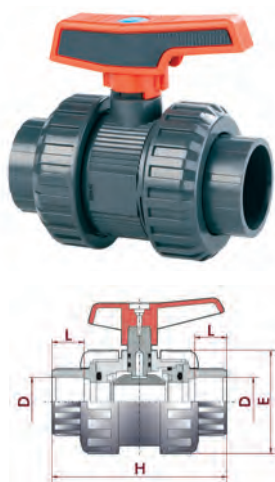

### KOGELKRAAN DUBBELE WARTEL LIJM

CODE 15/156



Voorzien van ergonomische grip op de hendel.

MAAT	ART. NR.	EURO	PN	D	E	H	L
16	36500	€13,45	16	16	50	87	13
20	36501	€13,45	16	20	50	87	16
25	36502	€14,80	16	25	61	101	19
32	36503	€19,45	16	32	70	122	22
40	36504	€22,50	16	40	81	135	26
50	36505	€27,25	16	50	96	149	31
63	36506	€37,15	16	63	118	174	38
75	36507	€131,00	10	75	146	216	44
90	36508	€182,00	10	90	176	256	51
110	36509	€322,00	10	110	228	359	63



### KOGELKRAAN DUBBELE WARTEL - LIJM

CODE 15/156



\*Op aanvraag beschikbaar.

MAAT	ART. NR.	EURO	PN	D	E	H	L
*16	5352	€15,80	16	16	52	84	14
20	02453	€15,80	16	20	52	84	16
25	02454	€17,40	16	25	62	108	19
32	02455	€22,95	16	32	70	124	22
40	02456	€25,20	16	40	84	142	26
50	02457	€34,55	16	50	104	167	31
63	02458	€47,10	16	63	120	198	38
75	02459	€157,00	10	75	148	232	44
90	02460	€211,00	10	90	179	269	51
110 (DN80)	02461	€227,00	10	110	179	275	61
*110	22797	€378,00	10	110	228	359	63
*125 (DN100)	23084	€407,00	10	125	228	359	70



### KOGELKRAAN MET DUBBELE WARTEL LIJM AQ-SERIE

CODE 10/127



MAAT	ART. NR.	EURO	VPE	PN
20	PV2001	€10,55	24	16
25	PV2002	€11,55	10	16
32	PV2003	€14,60	8	16
40	PV2004	€17,60	6	16
50	PV2005	€21,70	6	16
63	PV2006	€30,90	9	16
75	PV2007	€95,25	4	16
90	PV2008	€140,00	2	16
110 (DN80)	PV2010R	€162,00	2	16



## PVC AFSLUITERS



### KOGELKRAAN ZONDER WARTEL ECONO-LINE

CODE 10/127

TYPE	ART. NR.	EURO	VPE	PN
32mm	AA991	€5,45	120	10
40mm	AA992	€8,95	90	10
50mm	AA993	€11,30	50	10
63mm	AA994	€16,60	15	10



### PVC-U 3-WEGKRAAN MET LIJMMOFFEN - MANUEEL

CODE 15/156



Handmatig 3-weg regelventiel gemaakt van PVC. Inclusief weergave van het gesloten pad. De handmatige klep maakt het mogelijk om de 3-weg ventiel volledig of slechts gedeeltelijk te openen.

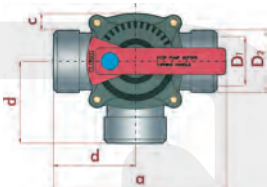

MAAT	ART. NR.	EURO	VPE	PN	A	C	D	D1	D2
50 x 63	15765	€50,50	8	6	165	15	80	50	63
63 x 75	41862	€71,65	4	6	210	-	105	63	75

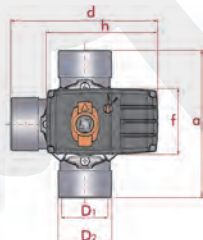

### PVC-U DRIEWEG ROTERENDE SCHIJFLEP MET LIJMMOFFEN - ELEKTRISCH BEDIEND

CODE 15/156



Elektrisch 3-weg regelventiel vervaardigd uit PVC-U met roterende demper. Inclusief weergave van het gesloten pad. De automatische kraan is ingesteld op 90° of 180°. Verkrijgbaar in 230VAC of 24VAC.

MAAT	ART. NR.	EURO	VPE	PN	VOLT	GRADEN	A	C	D	D1	D2	E	F	H	L
50-63	41863	€562,00	1	6	230	180°	159	221	183	50	63	69	94	159	78
63-75	41864	€582,00	1	6	230	90°	210	225	209	63	75	75	94	159	78

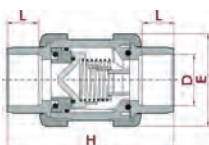

### TERUGSLAGKLEP (MET VEER) MET LIJMMOF

CODE 15/156



MAAT	ART. NR.	EURO	VPE	PN	L	E	H
50	09015	€32,05	12	16	31	94	162
63	09016	€45,10	10	16	38	117	192



### VALTERRA TRANSPARANTE TERUGSLAGKLEP MET 3/3 KOPPELING

CODE 14/140

Zeer betrouwbare 'hangende' terugslagklep (met en zonder veer) met grote vrije doorlaat. Het voordeel van deze terugslagklep is dat vanwege het transparante PVC huis eventuele vervuiling zichtbaar is. Zowel verticaal als horizontaal te gebruiken. Voorzien van koppelingen aan beide zijden.

TYPE	ART. NR.	EURO	VPE
50mm zonder veer	AD620	€53,20	12
50mm met veer	AD616	€53,20	12
63mm zonder veer	AD622	€59,95	12
63mm met veer	AD618	€59,95	12

## PVC AFSLUITERS



### VLINDERKLEP

CODE 15/156



Geen drukverlies, geringe inbouwmaat, pakking rondom klep en dichting EPDM. \*Op aanvraag beschikbaar.

MAAT	ART. NR.	EURO	PN
63-75	32614	€138,00	10
90	32615	€159,00	10
110	32616	€175,00	10
125-140	32617	€210,00	10
*160	32618	€280,00	10
*200-225	32619	€379,00	10
*250	46647	€1.007,00	6
*315	46648	€1.736,00	6



### VLINDERKLEP CLASSIC, EPDM PAKKING, HANDVAT VAN ALUMINIUM

CODE 15/156



\*Op aanvraag beschikbaar.

MAAT	ART. NR.	EURO	VPE	PN
*63-75	2581	€168,00	2	10
90	02582	€195,00	2	10
110	02583	€216,00	2	10
125-140	02585	€252,00	2	10

dmax  
Zwembaden

## ZWEMBADSLANGEN



### FITT B-ACTIVE FLEXIBELE ZWEMBADSLANG

CODE 99/990

De veiligste keuze voor installateurs en winkeliers. De gepatenteerde FITT B-Active slang biedt tweevoudige bescherming met 10 jaar garantie. De speciale 'D' vormige spiraal is extreem breekbestendig (tot 34 kN/m<sup>2</sup>). Samen met het gebruik van hoogwaardige materialen is deze slang zeer flexibel (buigradius van 125mm!). De spiraal wordt beschermd door een speciale laag die als barrière dient tegen vroegtijdige broosheid. De binnenzijde is bovendien nog voorzien van een extra chloorbestendige filmlaag voor extra bescherming tegen hoge chloorgehalten of zure omgevingen. Werkdruk bij 20°C.

MAAT	ART. NR.	EURO	METER / ROL	BAR	BUIGRADIUS MM	VACUUM MTR/H <sub>2</sub> O
50 x 42 mm	KA080	€10,75	25	6	125	9
50 x 42 mm	KA081	€10,75	50	6	125	9
63 x 55 mm	KA084	€14,00	25	4	165	9



### PVC SLANG PREMIUM

CODE 99/991

Flexibele PVC slang met wapening. Binnenkant glad, buiten spiraal. Vormvast, slagvast en licht van gewicht. Voor verlijmen op PVC materiaal met speciale PVC lijm of voor gebruik met onze Flexfit knelkoppelingen.

\*Op aanvraag beschikbaar.

MAAT	ART. NR.	EURO	METER / ROL	BAR
Ø 25 uitw.	30756	€6,50	25	-
Ø 32 uitw.	30756	€6,50	25	-
Ø 40 uitw.	30757	€8,75	25	-
Ø 50 uitw.	30758	€10,10	25	5
*Ø 63 uitw.	28575	€17,25	25	5
Ø 75 uitw.	34588	€31,35	25	4



### POOL & SPAFLEX

CODE 99/991

Flexibele PVC slang voor zwembaden en whirlpools. Verlijmbaar met hard PVC drukfittingen. Het dient de aanbeveling om uw combinatie op voorhand te testen! Kleur grijs, binnen- en buitenmantel glad. De speciale Flexfit overgangskoppeling heeft spie-eind lijm naar klemkoppeling voor de slang.

MAAT	ART. NR.	EURO	METER / ROL	BAR	WANDDIKTE MM
20 x 15	KA111	€4,04	25	6	2,5
25 x 19	KA113	€5,10	25	6	3
32 x 25	KA115	€7,10	25	6	3,5
40 x 32	KA117	€8,55	25	5	4
50 x 42	KA090	€10,45	12	5	4
50 x 42	KA119	€9,95	25	5	4
50 x 42	KA122	€9,95	50	5	4
63 x 55	KA121	€14,10	25	5	4
63 x 55	KA123	€14,10	50	5	4
75 x 65	KA124	€23,05	25	4	5
90 x 80	KA125	€32,65	25	3	5

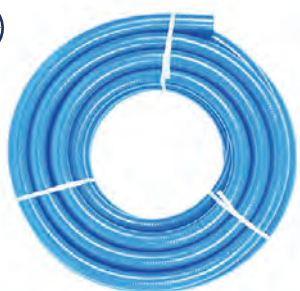

### EXTRA CHLOORBESTENDIGE POOLFLEX

CODE 99/991

NIEUW: speciale, extra chloorbestendige poolflex! Blauwe poolflex met zwarte, extra chloorbestendige binnenlaag. De veiligste keuze voor installateurs en winkeliers. De gepatenteerde FITT B-Active slang biedt tweevoudige bescherming met 10 jaar garantie. De speciale 'D' vormige spiraal is extreem breekbestendig (tot 34 kN/m<sup>2</sup>). Samen met het gebruik van hoogwaardige materialen is deze slang zeer flexibel (buigradius van 125mm!). De spiraal wordt beschermd door een speciale laag die als barrière dient tegen vroegtijdige broosheid. De binnenzijde is bovendien nog voorzien van een extra chloorbestendige filmlaag voor extra bescherming tegen hoge chloorgehalten of zure omgevingen.

MAAT	ART. NR.	EURO	METER / ROL
50 x 42 mm (blauw met zwarte binnenlaag)	KA094	€11,40	25
63 x 55 mm (blauw met zwarte binnenlaag)	KA096	€16,30	25

## ZWEMBADSLANGEN

### SLANGENSNIJDER PREMIUM

CODE 14/149

Professionele kwaliteit. Met RVS snijblad.



TYPE	ART. NR.	EURO	VPE
Bereik 16 - 42mm	AK468	€23,45	6
Bereik 16 - 64mm	AK469	€34,85	6

### FLEXFIT KLEM

CODE 13/134



MAAT	ART. NR.	EURO
Flexfit 50 mm klem x PVC 50 mm spie	AG380	€11,65
Flexfit 63 mm klem x PVC 63 mm spie	AG382	€18,55

### PVC HANDVORM LIJMSOKKEN VOOR POOLFLEX

CODE 13/130

Zeer handige lijmsok om de flexibele Poolflex slangen te verlijmen. Dankzij de extra lange sok zal de poolflex niet gaan 'hangen'. Werkdruk: 10 bar.

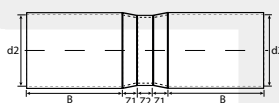

MAAT	ART. NR.	EURO	A	B	D1	D2	Z1	Z2
50mm mof/spie	AF146	€14,30	31	62	50	50	±10	-
63mm mof/spie	AF147	€15,35	38	76	63	63	±10	-
2 x 50mm	AF148	€21,50	-	62	-	50	±10	±10
2 x 63mm	AF149	€23,60	-	76	-	63	±10	±10





## PVC BUIZEN



1 METER

### BUIS LENGTE 1 MTR ZONDER LIJMMOF

CODE 17/170

\*Op aanvraag beschikbaar.

MAAT	ART. NR.	EURO	PN	L
25 x 1,9	BA550	€3,87	16	1 mtr
32 x 1,8	BA552	€3,97	10	1 mtr
40 x 1,9	BA556	€5,20	10	1 mtr
50 x 2,4	BA563	€8,20	10	1 mtr
63 x 2,4	BA570	€10,60	7,5	1 mtr
63 x 3,0	BA572	€12,50	10	1 mtr
75 x 2,9	BA576	€14,60	8	1 mtr
75 x 3,6	BA578	€17,85	10	1 mtr
90 x 3,5	BA580	€20,80	8	1 mtr
90 x 4,3	BA582	€25,40	10	1 mtr
110 x 4,2	BA584	€31,10	10	1 mtr
*125 x 4,8	BA586	€38,55	10	1 mtr
160 x 6,2	BA588	€63,50	10	1 mtr



2 METER

### BUIS LENGTE 2 MTR ZONDER LIJMMOF

CODE 17/170

MAAT	ART. NR.	EURO	PN	L
32 x 1,8	BA553	€3,97	10	2 mtr
40 x 1,9	BA557	€5,20	10	2 mtr
50 x 2,4	BA564	€8,20	10	2 mtr
63 x 2,4	BA571	€10,60	7,5	2 mtr
63 x 3,0	BA573	€12,50	10	2 mtr
75 x 2,9	BA577	€14,60	8	2 mtr
75 x 3,6	BA579	€17,85	10	2 mtr
90 x 3,5	BA581	€20,80	8	2 mtr
90 x 4,3	BA583	€25,40	10	2 mtr
110 x 4,2	BA585	€31,10	10	2 mtr
125 x 4,8	BA587	€38,55	10	2 mtr
160 x 6,2	BA589	€63,50	10	2 mtr



### PN10 KIWA-BUIS MET LIJMMOF

CODE 17/170

MAAT	ART. NR.	EURO	VPE	L
25 x 1,5	BA490	€3,25	2500 mtr	5 mtr
32 x 1,6	BA402	€3,63	1220 mtr	5 mtr
40 x 1,9	BA422	€4,75	1225 mtr	5 mtr
50 x 2,4	BA423	€7,50	1075 mtr	5 mtr
63 x 3,0	BA424	€11,45	800 mtr	5 mtr
75 x 3,6	BA425	€16,35	500 mtr	5 mtr
90 x 4,3	BA426	€23,25	315 mtr	5 mtr
110 x 4,2	BA427	€28,45	215 mtr	5 mtr
125 x 4,8	BA428	€36,35	190 mtr	5 mtr

## BUISKLEMMEN



### BUISKLEMMEN PRAHER

CODE 13/132

Praher buisklemmen hebben grote voordelen! De schroefgaten zitten in het midden en links en rechts van de buis. Ze zijn standaard voorzien van een vulblokje, koppelbaar en in één handeling vast te klikken.

MAAT	ART. NR.	EURO	VPE
50	AF290	€2,80	500
63	AF291	€3,19	300



### BUISKLEM TYPE UNIBODY

CODE 13/132

MAAT	ART. NR.	EURO	VPE
40 (per 10 verkocht)	AF274	€1,33	10
50 (per 10 verkocht)	AF275	€1,57	10
63 (per 10 verkocht)	AF276	€1,90	10
75 (per 10 verkocht)	AF277	€2,61	10
110	AF279	€4,28	10



### BUISKLEM VDL

CODE 13/132

\* Op aanvraag beschikbaar.

MAAT	ART. NR.	EURO	VPE	D
10 (per 10 verkocht)	AF228	€0,85	500	A
12 (per 10 verkocht)	AF229	€0,85	500	A
16 (per 10 verkocht)	AF230	€0,90	400	A
20 (per 10 verkocht)	AF231	€1,08	400	A
25 (per 10 verkocht)	AF232	€1,28	800	A
32 (per 10 verkocht)	AF233	€1,58	600	A
40 (per 10 verkocht)	AF234	€2,20	250	B
50 (per 10 verkocht)	AF235	€2,47	250	B
63 (per 10 verkocht)	AF236	€3,42	150	B
75 (per 10 verkocht)	AF237	€6,00	90	B
90 (per 10 verkocht)	AF238	€7,45	60	B
110 (per 10 verkocht)	AF239	€8,50	40	B
125 (per 10 verkocht)	AF240	€12,40	40	B
160 (per 10 verkocht)	AF242	€16,30	10	B
200	AF243	€26,50	10	B
*225	AF244	€30,90	10	B
*250	AF245	€39,10	10	B
*315	AF246	€49,95	10	B



### AFSTANDHOUDER

CODE 13/132

Voor VDL buisklemmen. Hoogte = 20 mm. \* Op aanvraag beschikbaar.

MAAT	ART. NR.	EURO	VPE
16 mm (per 10 verkocht)	AF249	€0,63	400
20 mm (per 10 verkocht)	AF250	€0,63	400
25 mm (per 10 verkocht)	AF251	€0,71	800
32 mm (per 10 verkocht)	AF252	€0,85	600
40 mm (per 10 verkocht)	AF253	€1,12	400
50 mm (per 10 verkocht)	AF254	€1,28	250
63 mm (per 10 verkocht)	AF255	€1,73	150
75 mm (per 10 verkocht)	AF256	€2,95	80
90mm (per 10 verkocht)	AF257	€2,96	100
110mm (per 10 verkocht)	AF258	€3,42	80
*125mm	AF259	€4,97	150
*140mm	AF260	€5,70	140
	AF261	€6,55	120

## PVC LIJM & REINIGING

**Aanbeveling:** PVC lijm en reiniger moeten binnen 2 jaar na productiedatum (aangegeven op de verpakking) en spoedig na opening worden gebruikt.



### CEPEX PVC LIJM ZONDER KWAST

CODE 15/156



TYPE	ART. NR.	EURO	VPE	GEWICHT KG
125 ml Tube	02429	€9,95	30	0.19
500 ml blik	02427	€24,95	15	0.53
1 Liter blik	02426	€39,95	12	1.08



### CEPEX PVC LIJM MET KWAST

CODE 15/156



TYPE	ART. NR.	EURO	VPE	GEWICHT KG
250ml + kwast	02430	€17,95	28	0.33
500ml + kwast	09043	€29,95	15	0.54
1 Liter + kwast	09044	€49,95	12	1.08



### CEPEX REINIGER

CODE 15/156



TYPE	ART. NR.	EURO	VPE	GEWICHT KG
500 ml blik	02432	€19,95	15	0.54
1 Liter blik	02431	€29,95	12	1.12



### CEPEX 'BONDTITE' PVC LIJM MET KWAST

CODE 15/156



Speciale lijm voor het verlijmen van flexibele PVC slangen.

TYPE	ART. NR.	EURO	VPE	GEWICHT KG
500 ml blik met kwastje	59772	€28,70	24	0.56

## PVC LIJM & REINIGING



### TANGIT ALL PRESSURE

CODE 14/145



Tangit All Pressure Hard PVC lijm is geschikt voor het in de lengterichting verlijmen van buissystemen, moffen en fittingen van PVC-U, waar sprake is van hoge druk (max. 16 ato) en/of chemische belasting. Tangit All Pressure lijm voldoet o.a. aan de volgende normen: DIN 16970, KOMO, en KIWA/ATA. De lijm is gelvormig en kan spelingen tot maximaal 0,8 mm overbruggen. Deze lijm is na productie 18 maanden houdbaar!

TYPE	ART. NR.	EURO	VPE
125 gr Tube	AK299	€11,50	12
250 ml + Kwast	AK300	€14,50	12
500 ml + kwast	AK302	€27,50	12
1 kg met deksel	AK304	€48,75	6
1 kg + Kwast	AK306	€43,50	8
4,5 kg met deksel	AK308	€195,00	1



### TANGIT REINIGER

CODE 14/145



Voor het reinigen van hard PVC buizen alvorens met Tangit te verlijmen. Tangit reiniger is op basis van aceton en butanon. Tangit reiniger is vrij van methyleenchloride; beter voor mens en milieu!

TYPE	ART. NR.	EURO	VPE
125 ml Reiniger	AK318	€9,50	20
1 Liter Reiniger	AK320	€25,00	8



### GRIFFON UNI-100 MET KIWA KEUR

CODE 14/146



Thixotrope hard PVC lijm, geschikt voor het verlijmen van hard PVC buizen en fittingen in zowel druk- als afvoersystemen met ruimere passingen. Griffon UNI 100 heeft een spleetvullende werking en is ook geschikt voor dakgoten. Volledige productinformatie is op aanvraag verkrijgbaar. Perspassing: max. 0,2 mm. Spleetpassing: max. 0,8 mm. \*Op aanvraag beschikbaar.

TYPE	ART. NR.	EURO	VPE
125 ml	AK101	€11,50	30
250 ml	AK102	€14,50	24
500 ml	AK103	€27,50	12
1000 ml	AK104	€43,50	8
1000 ml XT (geurarm)	AK100	€43,50	8
*5000 ml	AK105	€199,00	1



### GRIFFON T-88 MET KIWA KEUR (965 N/980)

CODE 14/146



Dunvloeibare hard PVC lijm, geschikt voor het verlijmen van hard PVC buizen en fittingen in zowel druk- als afvoersystemen met nauwsluitende passingen. Volledige productinformatie is op aanvraag verkrijgbaar. Perspassing: max. 0,2 mm, spleetpassing: max. 0,3 mm.

TYPE	ART. NR.	EURO	VPE
100 ml	AK106	€11,50	24
250 ml	AK107	€13,75	24
500 ml	AK108	€27,50	12
1000 ml	AK109	€43,50	8
5000 ml	AK110	€199,00	1



## PVC LIJM & REINIGING



### GRIFFON M-385 (70 T)

CODE 14/146



Speciaallijm voor het onderling verlijmen van zachte PVC foliën, o.a. vijverfolie en PVC grondzeil. De lijm is ook geschikt voor de verlijming van flexibele PVC slang in hard PVC fittingen. Het verdient de voorkeur om dit op voorhand te testen i.v.m. de vele aangeboden kwaliteiten slang.

TYPE	ART. NR.	EURO	VPE
250 ml	AK180	€18,90	24



### GRIFFON WDF-05 SNELKLEVENDE LIJM

CODE 14/146



Zeer snelle blauwe thixotrope hard PVC en ABS lijm. Voor het verlijmen van (flexibele) slangen, buizen, moffen en fittingen met nauwe en ruimere passing (spleetvullend) in druk- en afvoersystemen. Uitermate geschikt voor o.a. zwembaden, whirlpools en toepassingen onder vochtige omstandigheden. Niet toepasbaar onder water. Geschikt voor diameters t/m 160 mm. Max. druk: 16 bar (PN 16). ABS: max. 5 bar (PN 5). Tolerantie: max. 0,8 mm spleetpassing (flexibele slangen max. 0,3 mm) / max. 0,2 mm perspassing.

TYPE	ART. NR.	EURO	VPE
125 ml	AK181	€11,50	24
250 ml	AK182	€14,50	24
500 ml	AK183	€27,50	12



### GRIFFON CLEANER

CODE 14/146



Reinigingsmiddel voor hard PVC buizen en fittingen. Griffon reiniger wordt gebruikt om de te verlijmen oppervlakken schoon en vetvrij te maken en is noodzakelijk voor een optimale hechting.

TYPE	ART. NR.	EURO	VPE
125 ml	AK114	€9,50	20
500 ml	AK115	€19,75	50
1000 ml	AK116	€32,45	12
5000 ml	AK113	€120,00	1

Zwembaden

## PVC LIJM & REINIGING



### SB-POOL SEALER

CODE 14/149



Chemisch product dat speciaal is samengesteld voor het dichtmaken van lekkages van zwembaden, spa's, hot tubs, putten, reservoirs, leidingen, enz. Dit product blijft vloeibaar in water, maar hardt uit aan de lucht. Zo wordt het lek automatisch afgedicht! 1 Liter is voldoende tot 80m<sup>3</sup> volume.

TYPE	ART. NR.	EURO
SB-Pool Sealer	74725	€63,30



### SB-POOL SUPER40

CODE 14/149



Tweecomponentenlijm, structureel, flexibel en snel, die de meeste materialen verlijmt. Verlijmt, repareert en dicht af onder alle omstandigheden, zelfs onder water. Heel gemakkelijk te gebruiken.

TYPE	ART. NR.	EURO	VPE
SB-Pool Super40	72876	€31,10	12



### SB-POOL SUPERPLAST LIGHT

CODE 14/149



Lijmplaats met hoge mechanische eigenschappen, gevuld binnenin een innovatief flexibel mono-use verpakkingssysteem voor meerdere componenten. Verlijmt, repareert en dicht af onder alle omstandigheden, zelfs onder water. Zeer gemakkelijk in gebruik.

TYPE	ART. NR.	EURO	VPE
SB-Pool Superplast Light	72877	€16,15	10



### SB-POOL SEAL TAPE

CODE 14/149



PVC tape speciaal ontworpen om alle soorten waterlekken te repareren.

- Werkt in en buiten het water.
- De tape kan op elk soort materiaal worden aangebracht. Uitstekende hechtingseigenschappen, ongeacht het materiaal (beton, verf, glasvezel, liner, acryl, PVC, etc.).

TYPE	ART. NR.	EURO
SB-Pool Seal tape	75214	€13,85



AK120

AK119

### AFDICHTINGSTAPE

CODE 14/146

PT.FE. Tape voor het afdichten van schroefdraadverbindingen. Drukklass 0,2 (12 m x 12 mm x 0,1 mm).

TYPE	ART. NR.	EURO	VPE	MAAT
Afdichtingstape PTFE Gastec (per 10 verkocht)	AK119	€3,75	Rol (10 stuks)	12 x 12 x 0,1
DIN Afdichtingstape (per 10 verkocht)	AK120	€1,75	Rol (10 stuks)	12 x 12 x 0,1



### TEFLON TAPE

CODE 15/156



TYPE	ART. NR.	EURO
12 mm breed	2435	€1,54
19 mm breed	2436	€17,10

## PVC LIJM & REINIGING



### KOLMAT VEZELVERSTERKTE AFDICHTINGSBAND

CODE 14/146

Geïmpregneerde, vezelversterkte afdichtingsband voor metalen en kunststof schroefdraadverbindingen.

EIGENSCHAPPEN: meer dan 180° nastelbaar, geschikt voor o.a. (drink)water, stoom, gas, lpg, glycol, (pers)lucht en verdunde zuren en basen kunststof, metaal of combinatie. Vezelversterkt, demontabel, gekeurde kwaliteit, gemakkelijk, schoon en snel.

Voor het afdichten van conische en cilindrische metalen en kunststof schroefdraadverbindingen. Toepasbaar op o.a. koper, messing, (gegalvaniseerd) staal, RVS, zink, PVC, CPVe en ABS. Gas: tot 5 bar druk bij -20°C tot +70°C. Water (stoom): tot 16 bar druk bij +95°C, tot 7 bar druk bij +130°C.

TYPE	ART. NR.	EURO	VPE	MAAT
Kolmat vezeldichting	AK147	€8,50	30	14mm x 15 mtr



### TANGIT UNI-LOCK

CODE 14/145



De universele afdichting voor schroefdraadverbindingen. Bestaat uit een meerdraadig nylon koord dat is geïmpregneerd met een siliconenoplossing die de afdichting van metalen en kunststof schroefdraadverbindingen toelaat. Mag direct onder druk worden gezet. Water: 7 bar, gas: 16 bar. Toepassingen: voor alle vloeistoffen (behalve koolwaterstof en zuurstof) van -20° tot 130 °C. Voor alle gasstoffen (aardgas, butaan, propaan, perslucht). Voor alle materialen: PVC-U, PVC-C, PP, PE, staal, koper, gietijzer, messing, RVS en aluminium. Alle diameters tot 6", alle soorten schroefdraadverbindingen; conisch en cilindrisch. Trilling- en weersbestendig, corrigeerbaar tot 1/2 draai, voorkomt speling, schoon.

TYPE	ART. NR.	EURO	VPE
Tangit UNI-Lock	AK146	€24,50	1 (80 mtr)



### DE UNIVERSELE AFDICHTING VOOR SCHROEFDRAADVERBINDINGEN

CODE 14/146



Voor het afdichten van conische en cilindrische kunststof draadverbindingen (kunststof op kunststof op metaal). Geschikt voor o.a. koud/warm water en (druk) lucht. Van toepassing op o.a. PVC, CPVC en ABS, eventueel in combinatie met o.a. koper, messing, (gegalvaniseerd) staal en roestvrij staal. De verbindingen kunnen tot max. 8 bar aan. Ongeveer 5 minuten nog steeds corrigeerbaar na gebruik.

TYPE	ART. NR.	EURO	VPE	MAAT
Kolmat Plastic	AK143	€29,75	6	125 Gram



### AFDICHTINGSPRODUCTEN

CODE 14/145



Vast en zeker! De perfecte schroefdraadafdichting voor kunststof op kunststof en ijzer op kunststof. Geen Teflon tape meer nodig! Zeer eenvoudig in het gebruik.

TYPE	ART. NR.	EURO	VPE	INHOUD
De perfecte schroefdraadafdichting voor kunststof op kunststof en ijzer op kunststof.	AK142	€35,00	12	100ml
Loctite 577 Schroefdraadafdichting Metaal/Metaal	AK144	€71,25	12	50ml

## PVC LIJM & REINIGING



### SUPERSTRONG MS POLYMEER

CODE 14/147



Alles afdichten, alles monteren. Reukloze, hoogwaardige en permanente elastische lijm en afdichtingskit met ruim toepassingsgebied. Heeft een uitstekende hechting op vrijwel ieder materiaal. Vervangt en combineert montagelijm, houtlijm, PU lijm, siliconenkit, acrylaatkit, butyleenkit, etc. Uitgeharde Superstrong is UV-bestendig en overschilderbaar. Inhoud 290 ml. Niet geschikt voor PE & PP.

TYPE	ART. NR.	EURO	VPE
Zwart	AK260	€17,30	12
Wit	AK261	€20,05	12
Transparant	AK262	€20,05	12
Grijs	AK263	€20,05	12
Antraciet	AK264	€20,05	12
Kitpistool	AK128	€19,45	1

### GRIFFON SFT-101 REPARATIEBAND

CODE 14/146



Een universele, zelffuserende, afdichtende en isolerende reparatietape op basis van siliconen. Voor het snel en eenvoudig afdichten en repareren van lekkages in leidingen, pijpen, fittingen, sifons en slangen. Daarnaast toepasbaar voor het (waterdicht) afdichten van elektrische verbindingen en het isoleren en beschermen van stekkers en elektrische kabels. Tevens geschikt voor o.a. het verbinden van objecten onderling, bundelen van materialen, beschermen tegen roest en als anti-slip voor handvaten en gereedschappen. Zowel binnen, buiten als onder water toepasbaar.

Eigenschappen:

- Drukbestendig tot 12 bar, direct water- en luchtdicht, isolerend tot 15.000 volt per laag.
- Temperatuurbestendig van -54°C tot +260°C.
- Bestand tegen zuren, basen, oplosmiddelen, oliën, benzine en koolwaterstoffen.
- Maximaal rekbaar tot 300% (blijvend elastisch).
- Zelffuserend (direct zelfhechtend), enkele seconden corrigeerbaar, direct belastbaar.
- Onder druk toepasbaar en onder water toepasbaar.
- Eenvoudig verwijderbaar (laat geen lijmresten achter).

TYPE	ART. NR.	EURO
SFT-101 Reparatieband (3 mtr)	AK154	€18,50



### GRIFFON EPOXY REPARATIE STICK

CODE 14/146



2 Componenten kneedmassa voor (nood)reparaties van beschadigingen en het dichten van lekken, gaten en scheuren.

- Hecht o.a. op metaal, staal, koper, aluminium, ijzer, zink, PVC, hout, kunststoffen, keramiek, tegels, aardewerk en beton.
- Hecht ook op vochtige ondergrond. Na uitharding (30 minuten) is boren, zagen, schuren en verven mogelijk.
- Hecht niet op PE, PP, nylon en teflon. Krimpt niet, chemicaliënbestendig.
- Bij PVC toepassingen alleen voor afvoer of lage druk gebruiken.
- Schadelijk voor in het water levende organismen.

TYPE	ART. NR.	EURO
Epoxy Repair Stick	AK150	€21,75

### AFDICHTINGSTAPE

CODE 14/146

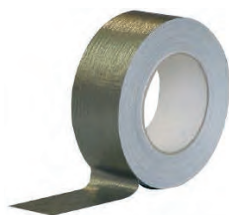

Hoogwaardige universele, met vezel versterkte band. Geschikt voor waterproof tapen, afdichten, repareren, bevestigen, verstevigen en bevestigen. Houdt vast aan alle materialen zoals metaal, steen, beton, kunststof of hout.

TYPE	ART. NR.	EURO	VPE	MAAT
Duct-Tape Multi Purpose	AK157	€13,25	24	25m x 48mm



# 07

# VERLICHTING

## LUMIPLUS FLEXI(MINI) EN DESIGN

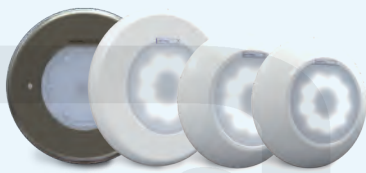

PAGINA 1 t/m 6

## PAR56 ZWEMBADVERLICHTING



PAGINA 7 t/m 9

## TOEBEHOREN ZWEMBADVERLICHTING



PAGINA 10 t/m 15

## DURAVISION ZWEMBADVERLICHTING



PAGINA 18 t/m 20

dmax  
zwembaden



# DMAX

## Zwembaden

# LUMIPLUS FLEXI ZWEMBADVERLICHTING

## LUMIPLUS FLEXI DE LED OPLOSSING VOOR IEDER ZWEMBAD



# Zwembaden



De nieuwe LumiPlus lampen, FlexiNiche, FlexiSlim en FlexiRapid, kenmerken zich door hun stijlvolle afwerking en grote flexibiliteit om zich aan ieder zwembad aan te passen, bestaand of nieuw, folie of beton. Zij kunnen gemonteerd worden in inbouwnissen, op de wand of in doorvoeren.

### LumiPlus Flexi bestaat uit 3 delen

1



LED Lamp

2



Inbouwnis

3

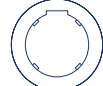

Frontring

Deze elementen zijn alle drie nodig voor de juiste installatie van de FlexiNiche en FlexiRapid.



LUMIPLUS FLEXINICHE



LUMIPLUS FLEXISLIM



LUMIPLUS FLEXIRAPID

\*Bestand tegen zout water, behalve de RVS versie.



# LUMIPLUS FLEXI ZWEMBADVERLICHTING

## Lumiplus Flexi



FlexiNiche spotlights



FlexiRapid spotlights

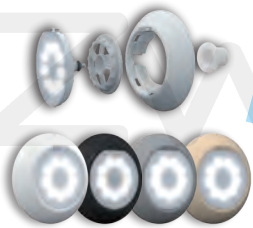

FlexiSlim spotlights

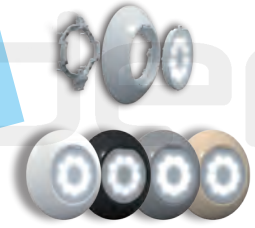

### CONFIGUREER UW IDEALE VERLICHTING

- 1 Kies de kleur van de lamp
- 2 Kies een inbouw- of wandbevestiging
- 3 Kies de kleur van de frontring

#### Hoe te installeren?

Scan de QR code en volg de aanwijzingen.



LumiPlus FlexiNiche



LumiPlus FlexiRapid



LumiPlus FlexiSlim



LED LumiPlus Flexi configurator  
[www.astralpool.com/configurator-led-lumiplus-flexi/](http://www.astralpool.com/configurator-led-lumiplus-flexi/)



# LUMIPLUS FLEXI ZWEMBADVERLICHTING

## ASTRALPOOL ZWEMBADVERLICHTING

De range AstralPool zwembadverlichting biedt een complete serie aan LED verlichting passend bij de diverse wensen. AstralPool zwembadverlichting biedt diverse keuzes bij nieuwbouwprojecten, maar ook diverse mogelijkheden om bestaande 300W halogeen verlichting te vervangen door energiezuinige LED verlichting. Ook bij renovatie zijn er diverse oplossingen om zonder breekwerk de bestaande nissen te voorzien van LED verlichting met nieuwe frontringen.

AstralPool verlichting wordt in Europa geproduceerd door Sacopa, dat een onderdeel is van de Fluidra groep.

### ASTRALPOOL LUMIPLUS FLEXI

De AstralPool LumiPlus Flexi lampen danken hun naam aan de flexibele toepasbaarheid van de serie.

Om de juiste verlichting te kiezen moeten er 3 keuzes gemaakt worden.

#### 1. KEUZE VAN DE VERLICHTING

- Wit
- RGB
- Keuze uit lichtopbrengst

#### 2. KEUZE VAN HET INBOUWDEEL.

#### 3. KEUZE VAN MODEL EN KLEUR VAN DE FRONTRING

##### - LumiPlus Flexi NICHE:

Dit is het meest verkochte model met een moderne vlakke frontring. De frontring is voorzien van een adapter met 3 stelschroeven. Door deze aan te draaien klemt de ring zich volledig vast in de nis. Deze is geschikt voor alle inbouwnissen met een diameter van 180-230mm. Hierdoor is dit systeem uitermate geschikt bij renovatie.

##### - LumiPlus Flexi SLIM:

Door middel van de bijgeleverde montagebeugel, kan de frontring op de wand van het zwembad worden gemonteerd.

##### - LumiPlus RAPID:

Door middel van de bijgeleverde adapter die voorzien is van 1 1/2" buitendraad, wordt de frontring tegen de zwembadwand geschroefd in bijvoorbeeld een zuigaansluiting met 1 1/2" binnendraad.

Na montage van de frontring is het zeer eenvoudig om de verlichting te monteren. Dit doet u door de clip met ASTRALPOOL logo eruit te halen en daarna met behulp van de RVS schroef de lamp te monteren. Daarna kan de clip weer worden teruggeplaatst, zodat de schroef netjes is weggerukt.

### Afmetingen

LumiPlus FlexiNiche		LumiPlus FlexiSlim	LumiPlus FlexiRapid
Nis Ø 180-230 mm		Muren	Inbouw
ABS	Volledig RVS		

1 KIES DE LAMP	+ 2 KIES DE FRONTRING	= RESULTAAT
Wit    Warm wit    RGB 	FlexiNiche 	FlexiNiche 
<b>V1</b> Wit / Warm wit AC Wit / Warm wit DC RGB / RGB draadloos AC	FlexiSlim 	FlexiSlim 
<b>V2</b> Wit / Warm wit AC Wit / Warm wit AC RGB AC RGB DMX AC	FlexiRapid 	FlexiRapid 



LumiPlus  
FlexiNiche



LumiPlus  
FlexiSlim



LumiPlus  
FlexiRapid

# LUMIPLUS FLEXI ZWEMBADVERLICHTING



## STAP 1: KEUZE VAN DE VERLICHTING

CODE 91/916



De lampen worden geleverd met 2,5m kabel. De 24VDC lampen zijn voorzien van een 230V-24VDC transformator. Afstandsbediening en ontvanger niet inbegrepen. 3 Jaar garantie. \*Op aanvraag beschikbaar.

TYPE	ART. NR.	EURO	LICHTSTERKTE (LUMEN)	WATT	V	KLEUR
LumiPlus Flexi V1	71200	€180,00	1485	14,5W	12VAC	Wit
LumiPlus Flexi V1	71200WW	€180,00	1485	14,5W	12VAC	Warm wit
LumiPlus Flexi V1	71201	€200,00	1485	14W	24VDC	Wit
LumiPlus Flexi V1	71201WW	€200,00	1485	14W	24VDC	Warm wit
LumiPlus Flexi V2	71202	€340,00	4320	32W	24VDC	Wit
LumiPlus Flexi V2	71202WW	€340,00	4320	32W	24VDC	Warm wit
LumiPlus Flexi V2	71233	€320,00	4320	32W	12VAC	Wit
LumiPlus Flexi V2	71233WW	€320,00	4320	32W	12VAC	Warm wit
LumiPlus Flexi V1	71203	€230,00	1100	22W	12VAC	RGB
LumiPlus Flexi V2	71204	€380,00	2544	43W	12VAC	RGB
*LumiPlus Flexi DMX V2	71208	€580,00	2544	43W	12VAC	RGB
LumiPlus Flexi V1 excl. Afstandsbediening (ontvanger in lamp)	71205	€290,00	1100	22W	12VAC	RGB
LumiPlus Flexi V1 Set van 1 lamp met afstandsbediening (ontvanger in lamp)	71206	€425,00	1100	22W	12VAC	RGB
LumiPlus Flexi V1 Set van 2 lampen met afstandsbediening (ontvanger in lamp)	71207	€710,00	1100	22W	12VAC	RGB
Lumiplus Control Motion afstandsbediening	59125	€172,00	-	-	-	-



## STAP 2: KEUZE VAN HET INBOUWDEEL

CODE 93/933



TYPE	ART. NR.	EURO	TOEPASSING
PAR56 nis	00349	€40,00	Beton
PAR56 nis + messing schroefbus	00364	€89,35	Folie/PP/PE/polyester
PAR56 nis parker	28887	€48,30	Folie/PP/PE/polyester
PAR56 nis + messing schroefbus	17805	€72,55	Folie/PP/PE/polyester
PAR56 nis + messing schroefbus	23671	€77,80	Paneel/hout/metaal
PAR56 nis parker	23670	€42,85	Paneel/hout/metaal
Kabelbescherming ca. 1 m lang	28138	€13,75	-
Kabelbescherming ca. 1,5 m lang	28138-150	€18,45	-



## STAP 3: KEUZE VAN MODEL EN KLEUR VAN DE FRONTRING

CODE 91/916



\*Op aanvraag beschikbaar.

TYPE	ART. NR.	EURO	KLEUR FRONTRING
Flexi Niche	71209	€77,50	Wit
Flexi Niche	71209CL090	€85,00	Beige
Flexi Niche	71209CL129	€85,00	Grijs
Flexi Niche	71209CL144	€85,00	Antraciet
Flexi Niche	73440	€355,00	RVS316
Flexi Niche	71209CLSS	€160,00	RVS look
Flexi Slim	71210	€70,00	Wit
Flexi Slim	71210CL090	€75,00	Beige
Flexi Slim	71210CL129	€75,00	Grijs
*Flexi Slim	71210CL144	€75,00	Antraciet
Flexi Rapid	71211	€38,50	Wit
*Flexi Rapid	71211CL090	€40,00	Beige
Flexi Rapid	71211CL129	€40,00	Grijs
Flexi Rapid	71211CL144	€40,00	Antraciet



## COMPLETE SETS MET WITTE LED EN WITTE/ RVS316 FRONTRING

CODE 91/916



\*Op aanvraag beschikbaar.

TYPE	ART. NR.	EURO	LICHTSTERKTE (LUMEN)	WATT	V	KLEUR FRONTRING
Flexi Niche set V1	71212	€250,00	1485	14,5	12VAC	Wit
Flexi Niche set V1	71213	€275,00	1485	14	24VDC	Wit
*Flexi Niche set V1	73441	€514,00	1485	14	24VDC	RVS316
Flexi Niche set V1	73442	€482,00	1485	14,5	12VAC	RVS316
Flexi Slim set V1	71214	€249,00	1485	14,5	12VAC	Wit
Flexi Slim set V1	71215	€222,00	1485	14	24VDC	Wit
Flexi Rapid set V1	71216	€218,00	1485	14,5	12VAC	Wit
Flexi Rapid set V1	71217	€237,00	1485	14	24VDC	Wit

# LUMIPLUS FLEXI ZWEMBADVERLICHTING



**LumiPlus FlexiMini**  
Compact design. Maximaal maatwerk.

LumiPlus Flexi Mini heeft hetzelfde design als de LumiPlus Flexi zwembadverlichting. De serie is geschikt voor montage in het zwembad of in de zwembadtrap. Bij montage in het zwembad wordt geadviseerd om voor de serie te kiezen met een hoger aantal Lumen. AstralPool LumiPlus FlexiMini lampen danken hun naam aan de flexibele toepasbaarheid van de serie.

Bij de renovatie van zwembaden hoeft u alleen te kiezen voor uit optie 1 en 2. De lamp is verkrijgbaar in twee type vermogens, V1 voor de verlichting van trappen en V2 voor de verlichting van het zwembad en de zwembadtrap. U kunt kiezen uit de kleuren verlichting wit, warm wit en RGB multicolor. De RGB-versies zijn compatibel met ECO, TOP, Wireless, LumiPlus LED App, ModBUS (Connect) en DMX-besturingen.



Om de juiste verlichting te kiezen moet er 3 keuzes gemaakt worden:

4. **KEUZE VAN DE VERLICHTING**
  - Wit
  - RGB
  - Keuze uit lichtopbrengst
5. **KEUZE VAN MODEL EN KLEUR VAN DE FRONTRING**
6. **KEUZE VAN HET INBOUWDEEL**

### Afmetingen

FlexiMini Niche	LumiPlus FlexiMini Nozzles L		LumiPlus FlexiMini Nozzles S	
Inbouwnis	Nozzle L 2"	Nozzle L 1½"	Nozzle S 2"	Nozzle S 1½"
Compatibel met inbouwnissen 06967; 00369; 49828	Compatibel met nozzles Ømax. 116 mm en diepte tussen 0 en 10 mm		Compatibel met nozzles Ømax. 91 mm en diepte tussen 7 en 9 mm	

### HOE TE INSTALLEREN?



LumiPlus FlexiMini Nozzles S



LumiPlus FlexiMini Niche



LumiPlus FlexiMini Nozzles L

1 KIES DE LAMP

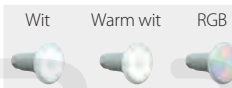

+ 2 KIES DE FRONTRING



= RESULTAAT



EIGENSCHAPPEN LAMPEN					
	ART.NR. EN KLEUR LAMP	WATT	KLEUR TEMPERATUUR	CONTROLESYSTEEM	EFFICIËNTIE
<b>Advies: FlexiMini V1 voor montage in de trap van het zwembad</b> Wit: 450 lm/RGB: 300 lm AC - 12V AC / DC - 24V DC	74400 Wit AC	3,5W	5 700K	ON / OFF	
	74400WW Warm wit AC	3,5W	3 000K	ON / OFF	
	74401 Wit DC	3W	5 700K	ON / OFF	
	74401WW Warm wit DC	3W	3 000K	ON / OFF	
	74402 RGB	3,8W	-	LumiPlus ECO / LumiPlus Top / Fluidra Connect / WIFI LED App	
	74403 RGB Draadloos (WIR)	4,3W	-	1) Wireless Control Motion	
<b>FlexiMini V2 voor montage in het zwembad of in de trap van het zwembad</b> Wit: 900 lm/RGB: 600 lm AC - 12V AC / DC - 24V DC	74406 Wit AC	7,2W	5 700K	ON / OFF	
	74407 Wit DC	6,8W	5 700K	ON / OFF	
	74406WW Warm wit AC	7,2W	3 000K	ON / OFF	
	74407WW Warm wit DC	6,8W	3 000K	ON / OFF	
	74408 RGB	7,6W	-	LumiPlus ECO / LumiPlus Top / Fluidra Connect / WIFI LED App	
	74404 RGB draadloos (WIR)	8W	-	1) Wireless Control Motion	
	74405 Kit 3 RGB draadloos V2 (met RC)	8W	-	1) Wireless Control Motion	
74409 DMX	8W	-	LumiPlus RGB DMX		

\*Zeewaterbestendig. ABS versies.

AC - wisselstroom. DC - gelijkstroom. DC versies worden geleverd met power pack.

1) Maximale inbouwdiepte 40cm.



De RGB modellen zijn compatibel met Fluidra Connect.

# LUMIPLUS FLEXIMINI ZWEMBADVERLICHTING



WIT



WARM WIT



RGB

## STAP 1: KEUZE VAN DE VERLICHTING

De lampen worden geleverd met 2,5m kabel. De 24VDC lampen zijn voorzien van een 230V-24VDC transformator. Afstandsbediening en ontvanger zijn niet inbegrepen. V1 advies voor montage in zwembadtrap. V2 advies voor montage in het zwembad of zwembadtrap. 3 Jaar garantie.

CODE 91/916



TYPE	ART. NR.	EURO	LICHTSTERKTE (LUMEN)	WATT	V	KLEUR
LumiPlus FlexiMini V1	74400	€170,00	450	3,5	12VAC	Wit
LumiPlus FlexiMini V1	74401	€200,00	450	3	24VDC	Wit
LumiPlus FlexiMini V1	74400WW	€170,00	450	3,5	12VAC	Wit
LumiPlus FlexiMini V1	74401WW	€200,00	450	3	24VDC	Wit
LumiPlus FlexiMini V1	74402	€175,00	300	3,8	12VAC	RGB
LumiPlus FlexiMini V1 (ontvanger in lamp)	74403	€215,00	300	4,3	12VAC	RGB
LumiPlus FlexiMini V2	74406	€180,00	900	7,2	12VAC	Wit
LumiPlus FlexiMini V2	74407	€215,00	900	6,8	24VDC	Wit
LumiPlus FlexiMini V2	74406WW	€180,00	900	7,2	12VAC	Wit
LumiPlus FlexiMini V2	74407WW	€215,00	900	6,8	24VDC	Wit
LumiPlus FlexiMini V2	74408	€190,00	600	7,6	12VAC	RGB
LumiPlus FlexiMini V2 (ontvanger in lamp)	74404	€240,00	600	8	12VAC	RGB
LumiPlus FlexiMini V2 Set van 3 lampen met afstandsbediening (ontvanger in lamp)	74405	€870,00	600	8	12VAC	RGB
LumiPlus FlexiMini V2 DMX (ontvanger in lamp)	74409	€250,00	600	8	12VAC	RGB
Lumiplus Control Motion afstandsbediening	59125	€172,00	-	-	-	-

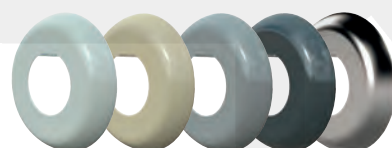

## STAP 2: KEUZE VAN MODEL EN KLEUR VAN DE FRONTRING

Frontring Mini is geschikt voor montage in een Mini inbouwris. De sets Frontring Large en Small zijn voorzien van adapters om de lamp te voorzien van 1½" of 2" buitendraad ten behoeve van montage in een wanddoorvoer of zuigaansluiting.

CODE 91/916



TYPE	ART. NR.	EURO	KLEUR FRONTRING
Frontring Mini inbouwris	74392	€23,50	Wit
Frontring Mini inbouwris	74392CL090	€25,00	Beige
Frontring Mini inbouwris	74392CL129	€25,00	Grijs
Frontring Mini inbouwris	74392CL144	€25,00	Antraciet
Frontring Mini inbouwris	74392CLSS	€65,00	RVS316L
Frontring Large	74393	€21,50	Wit
Frontring Large	74393CL090	€22,50	Beige
Frontring Large	74393CL129	€22,50	Grijs
Frontring Large	74393CL144	€22,50	Antraciet
Frontring Large	74393CLSS	€80,00	RVS316L
Frontring Small	74394	€18,85	Wit
Frontring Small	74394CL090	€20,00	Beige
Frontring Small	74394CL129	€20,00	Grijs
Frontring Small	74394CL144	€20,00	Antraciet
Frontring Small	74394CLSS	€60,00	RVS316L



06967

00369

49828



00300/00301

00336

00332



27084

74179

35418



59983

## STAP 3: KEUZE VAN HET INBOUWDEEL

Inbouw delen voor frontring Mini inbouwris, frontring large en frontring small. \*Op aanvraag beschikbaar.

CODE 93/933



TYPE	ART. NR.	EURO	TOEPASSING
Mini inbouwris	06967	€66,55	Beton
Mini inbouwris	00369	€66,55	Folie/PP/PE/polyester
Mini inbouwris	49828	€67,85	Paneel/hout/metaal
Stofzuigaansluiting voor frontring large	00300	€8,30	Beton
Inbouwris frontring large voor LumiPlus Mini	59983	€62,30	Folie/PP/PE
Stofzuigaansluiting frontring large	00332	€31,95	Folie
Stofzuigaansluiting frontring large	00336	€15,50	PP/PE/hout/metaal/polyester
*Stofzuigaansluiting frontring small	35418	€5,10	Beton
Montage inlaat frontring small	06544	€12,25	Folie
Montage inlaat frontring small	27084	€21,15	Hout/metaal
Montage inlaat frontring small	74179	P.O.A.	PP/PE/polyester



## PAR56 VERVANGLAMPEN

AstralPool biedt een ruime keuze aan PAR56 vervanglampen. Standaard 300W halogeen lampen zijn niet meer verkrijgbaar en zullen daarom ook door energiezuinige LED lampen vervangen gaan worden.



V1

V2



59124



### ASTRALPOOL PAR56 VERVANGLAMPEN

CODE 93/933



Bij de vervanglampen 59124, 59127 en 59125 zit de ontvanger voor de afstandsbediening (59125) in de lamp. \*Op aanvraag beschikbaar.

TYPE	ART. NR.	EURO	LICHTSTERKTE (LUMEN)	WATT	V	KLEUR
Astral PAR56 vervanglamp V1	52596	€234,00	1485	14.5	12VAC	Wit
Astral PAR56 vervanglamp V1	52596WW	€302,00	1485	14.5	12VAC	Warm wit
Astral PAR56 vervanglamp V1	67515	€246,00	1485	14	24VDC	Wit
*Astral PAR56 vervanglamp V1	67515WW	€257,00	1485	14	24VDC	Warm wit
Astral PAR56 vervanglamp V2	43412	€590,00	4320	58	12VAC	Wit
Astral PAR56 vervanglamp V2	67516	€490,00	4320	32	24VDC	Wit
Astral PAR56 vervanglamp V2	67516WW	€496,00	4320	32	24VDC	Warm wit
Astral PAR56 vervanglamp V1	56001	€368,00	1100	22	12VAC	RGB
Astral PAR56 vervanglamp V2	43411	€590,00	2544	48	12VAC	RGB
Astral PAR56 vervanglamp V1	59124	€390,00	1100	22	12VAC	RGB
Astral PAR56 vervanglamp V1 Set van 2 lampen met afstandsbediening	59127	€834,00	1100	2 x 22	12VAC	RGB
Lumiplus Control Motion afstandsbediening	59125	€172,00	-	-	-	-



73761/75767



75766



75771

### ASTRALPOOL ESSENTIAL PAR56 VERVANGLAMPEN

CODE 93/933



De Astral Essential range is een nieuwe serie PAR56 vervanglampen met keuze uit diverse lichtopbrengsten. Ook is er de keuze voor verlichting met ingebouwde ontvanger met of zonder afstandsbediening. Het gaat dan om de lampen 75766, 75774, 75771 en 75772.

TYPE	ART. NR.	EURO	LICHTSTERKTE (LUMEN)	WATT	V	KLEUR
Essential PAR56 vervanglamp	73761	€80,00	1485	14.5	12VAC	Wit
Essential PAR56 vervanglamp	75767	€110,00	1100	22	12VAC	RGB
Essential PAR56 vervanglamp met afstandsbediening RC900	75766	€150,00	900	15	12VAC	RGB
Essential PAR56 vervanglamp zonder afstandsbediening RC900	75774	€140,00	900	15	12VAC	RGB
Afstandsbediening RC900	75775	€21,00	-	-	-	-
Essential PAR56 vervanglamp met afstandsbediening RC1100	75771	€250,00	1100	22	12VAC	RGB
Essential PAR56 vervanglamp zonder afstandsbediening RC1100	75772	€160,00	1100	22	12VAC	RGB
Afstandsbediening RC1100	75773	€100,00	-	-	-	-



74939



71740

### AQUASPHERE PAR56 VERVANGLAMPEN

CODE 82/823



De AquaSphere PAR56 vervanglampen hebben een optimale prijs kwaliteitsverhouding. De RGB versie is voorzien van een ontvangermodule. De afstandsbediening heeft een bereik van 2 meter en er kunnen 2 lampen mee worden aangestuurd.

TYPE	ART. NR.	EURO	LICHTSTERKTE (LUMEN)	WATT	V	KLEUR
AquaSphere PAR56 vervanglamp	74939	€66,80	1300	11.5	12VAC	Wit
AquaSphere PAR56 vervanglamp met afstandsbediening	71740	€108,00	900	15	12VAC	RGB
AquaSphere PAR56 vervanglamp	75827	€140,00	900	15	12VAC	RGB

## ASTRALPOOL ZWEMBADVERLICHTING



### ASTRALPOOL COMPLETE PAR56 SET ZWEMBADVERLICHTING

CODE 93/933



Complete set bestaande uit PAR56 inbouwuis voor folie-, PP- en PE zwembaden.  
Keuze uit een witte ABS of RVS frontring. Kabelbeschermingslang 28138 is niet  
inbegrepen.

TYPE	ART. NR.	EURO	LICHTSTERKTE (LUMEN)	WATT	V	KLEUR	KLEUR FRONTRING
PAR56 Inbouwuis met LED V1	I0103WPR	€354,00	1485	14.5	12VAC	Wit	Wit
PAR56 Inbouwuis met LED V1	I0103WIR	€373,00	1485	14.5	12VAC	Wit	RVS
PAR56 Inbouwuis met LED V1	I0103MPR	€424,00	1100	22	12VAC	RGB	Wit
PAR56 Inbouwuis met LED V1	I0103MIR	€439,00	1100	22	12VAC	RGB	RVS
PAR56 Inbouwuis met LED V2	I0109WPR	€620,00	4320	58	12VAC	Wit	Wit
PAR56 Inbouwuis met LED V2	I0109WIR	€642,00	4320	58	12VAC	Wit	RVS
PAR56 Inbouwuis met LED V2	I0109MPR	€620,00	2544	48	12VAC	RGB	Wit
PAR56 Inbouwuis met LED V2	I0109MIR	€642,00	2544	48	12VAC	RGB	RVS



59813

59814

### ASTRALPOOL LUMIPLUS DESIGN

CODE 91/916



De LumiPlus Design serie vertegenwoordigt een nieuwe generatie LED  
zwembadverlichting. Het innovatieve ontwerp, de zeer goede kwaliteit en de hoge  
lichtsterkte met een laag stroomverbruik (maximaal 55VA) en een levensduur van  
maximaal 100.000 bedrijfsuren spreken voor het gebruik van het LumiPlus Design. 3 Jaar garantie. \*Op  
aanvraag beschikbaar. Voorzien van 2,5m kabel 2x1,5mm<sup>2</sup>.

TYPE	ART. NR.	EURO	LICHTSTERKTE (LUMEN)	WATT	V	KLEUR	TOEPASSING	KLEUR FRONTRING
LumiPlus Design	59807	€602,00	4320	32	12VAC	Wit	-	Wit
LumiPlus Design	59803	€639,00	2544	32	12VAC	RGB	-	Wit
*LumiPlus Design DMX	59811	€797,00	2544	32	12VAC	RGB	-	Wit
*LumiPlus Design	59805	€632,00	4320	32	12VAC	Wit	-	RVS look
LumiPlus Design	59801	€669,00	2544	32	12VAC	RGB	-	RVS look
*LumiPlus Design DMX	59809	€839,00	2544	32	12VAC	RGB	-	RVS look
LumiPlus Design inbouwuis	59813	€51,20	-	-	-	-	Beton	-
LumiPlus Design inbouwuis	59814	€82,50	-	-	-	-	Folie/PP/PE	-

# Zwembaden

## PAR56 LED VERLICHTING



### ASTRALPOOL COMPLETE INZET VOOR PAR56 INBOUWNIS

CODE 91/916



Deze complete inzet bestaat uit LED zwembadverlichting en frontring. Deze zijn ideaal voor renovatie van een zwembad waarbij de verlichting vervangen wordt, maar de bestaande PAR56 inbouwnis nog gebruikt kan worden. Uiteraard zijn deze ook te gebruiken bij nieuwbouw i.c.m. een nieuw PAR56 inbouwnis. Frontringen zijn beschikbaar in verschillende kleuren, zodat deze kunnen worden afgestemd op de kleur van de zwembadfolie. \*Op aanvraag beschikbaar.

TYPE	ART. NR.	EURO	LICHTSTERKTE (LUMEN)	WATT	V	KLEUR	KLEUR FRONTRING
PAR56 inzet met LED	52599	€320,00	1485	14,5	12VAC	Wit	Wit
*PAR56 inzet met LED	52599CL090	€325,00	1485	14,5	12VAC	Wit	Beige
*PAR56 inzet met LED	52599CL129	€325,00	1485	14,5	12VAC	Wit	Grijs
*PAR56 inzet met LED	52599CL144	€325,00	1485	14,5	12VAC	Wit	Antraciet
PAR56 inzet met LED	67517	€325,00	1485	14	12VDC	Wit	Wit
PAR56 inzet met LED	67517CL090	€330,00	1485	14	12VDC	Wit	Beige
PAR56 inzet met LED	67517CL129	€330,00	1485	14	12VDC	Wit	Grijs
PAR56 inzet met LED	67517CL144	€330,00	1485	14	12VDC	Wit	Antraciet
PAR56 inzet met LED	56003	€405,00	1100	22	12VAC	RGB	Wit
PAR56 inzet met LED	56003CL090	€425,00	1100	22	12VAC	RGB	Beige
PAR56 inzet met LED	56003CL129	€425,00	1100	22	12VAC	RGB	Grijs
PAR56 inzet met LED	56003CL144	€425,00	1100	22	12VAC	RGB	Antraciet
PAR56 inzet met LED met afstandsbediening	66122	€510,00	1100	22	12VAC	RGB	Wit
PAR56 inzet met LED met afstandsbediening	66122CL090	€540,00	1100	22	12VAC	RGB	Beige
PAR56 inzet met LED met afstandsbediening	66122CL129	€540,00	1100	22	12VAC	RGB	Grijs
PAR56 inzet met LED met afstandsbediening	66122CL144	€540,00	1100	22	12VAC	RGB	Antraciet
LumiPlus Control Motion afstandsbediening	59125	€172,00	-	-	-	-	-



### AQUASPHERE COMPLETE INZET VOOR PAR56 INBOUWNIS

CODE 82/823



Deze complete inzet bestaat uit LED zwembadverlichting en frontring. Deze zijn ideaal voor renovatie van een zwembad waarbij de verlichting vervangen wordt, maar de bestaande PAR56 inbouwnis nog gebruikt kan worden. Uiteraard zijn deze ook te gebruiken bij nieuwbouw i.c.m. een nieuw PAR56 inbouwnis. Frontringen zijn beschikbaar in verschillende kleuren, zodat deze kunnen worden afgestemd op de kleur van de zwembadfolie.



79740/75829

71742

TYPE	ART. NR.	EURO	LICHTSTERKTE (LUMEN)	WATT	V	KLEUR	KLEUR FRONTRING
PAR56 inzet met LED	74940	€114,00	1300	11,5	12VAC	Wit	Wit
PAR56 inzet met LED	74940CL090	€124,00	1300	11,5	12VAC	Wit	Beige
PAR56 inzet met LED	74940CL129	€124,00	1300	11,5	12VAC	Wit	Grijs
PAR56 inzet met LED	74940CL144	€124,00	1300	11,5	12VAC	Wit	Antraciet
PAR56 inzet met LED	75829	€180,00	900	15	12VAC	RGB	Wit
PAR56 inzet met LED	75829CL090	€195,00	900	15	12VAC	RGB	Beige
PAR56 inzet met LED	75829CL129	€195,00	900	15	12VAC	RGB	Grijs
PAR56 inzet met LED	75829CL144	€195,00	900	15	12VAC	RGB	Antraciet
PAR56 inzet met LED met afstandsbediening	71742	€160,00	900	15	12VAC	RGB	Wit
PAR56 inzet met LED met afstandsbediening	71742CL090	€170,00	900	15	12VAC	RGB	Beige
PAR56 inzet met LED met afstandsbediening	71742CL129	€170,00	900	15	12VAC	RGB	Grijs
PAR56 inzet met LED met afstandsbediening	71742CL144	€170,00	900	15	12VAC	RGB	Antraciet
AquaSphere afstandsbediening	75828	€20,00	-	-	-	-	-

# ASTRALPOOL INBOUWNISSEN

TYPE INSTALLATIE	TYPE LAMP	TYPE ZWEMBAD						
		BETON + FOLIE			POLYESTER		PANELEN	
		BETON	MET INSERTS	ZONDER INSERTS	MET INSERTS	ZONDER INSERTS	MET INSERTS	ZONDER INSERTS
	LUMIPLUS FLEXINICHE PAR56 LAMP							
		00349	00364 / 17805	28887	00364/17805	28887	23671	23670
	LUMIPLUS FLEXINICHE LUMIPLUS DESIGN			-		-		-
		59813	59814	-	59814	-	59814 + dubbele afdichting (59814-0100)	-
	LUMIPLUS FLEXISLIM	-	-	-	-	-	-	-
	LUMIPLUS FLEXIRAPID				-			
		35418	59983	06544	-	74179	00332	27084
	LUMIPLUS FLEXIMINI INBOUWNIS			-		-		-
		06967	00369	-	00369	-	49828	-
	LUMIPLUS FLEXIMINI L NOZZLE			-	-			-
		00300	59983	-	-	00336	00332	-
	LUMIPLUS FLEXIMINI S NOZZLE		-		-		-	
		35418	-	06544	-	74179	-	27084



## TOEBEHOREN



00349 00364 / 17805 28887 23671



23670 59813 59814



35418 59983 06544 74179



00332 27084 06967 00369



49828 00300 00336

### ASTRALPOOL INBOUWNISSEN

CODE 93/933



\*Op aanvraag beschikbaar.

TYPE	ART. NR.	EURO	MODEL
Installatiebehuizing voor inbouw in beton/tegels	00349	€40,00	LumiPlus Flexiniche PAR56
Installatiebehuizing met inserts voor inbouw in folie/beton	00364	€89,35	LumiPlus Flexiniche PAR56
Installatiebehuizing zonder inserts voor inbouw in folie/beton	28887	€48,30	LumiPlus Flexiniche PAR56
Installatiebehuizing met inserts voor inbouw in folie/beton	17805	€72,55	LumiPlus Flexiniche PAR56
Installatiebehuizing met inserts voor inbouw in panelen	23671	€77,80	LumiPlus Flexiniche PAR56
Installatiebehuizing zonder inserts voor inbouw in panelen	23670	€42,85	LumiPlus Flexiniche PAR56
Installatiebehuizing voor inbouw in beton/tegels	59813	€51,20	LumiPlus Flexiniche Lumiplus Design
Installatiebehuizing met inserts voor inbouw in beton/folie/polyester/panelen	59814	€82,50	LumiPlus Flexiniche Lumiplus Design
*Installatiebehuizing voor inbouw in beton	35418	€5,10	LumiPlus FlexiRapid/FlexiMini S
Installatiebehuizing met inserts voor inbouw in folie/beton	59983	€62,30	LumiPlus FlexiRapid/FlexiMini L
Installatiebehuizing zonder inserts voor inbouw in folie/beton	06544	€12,25	LumiPlus FlexiRapid/FlexiMini S
Installatiebehuizing voor inbouw zonder inserts voor inbouw in polyester	74179	P.O.A.	LumiPlus FlexiRapid/FlexiMini S
Installatiebehuizing met inserts voor inbouw in panelen	00332	€31,95	LumiPlus FlexiRapid/FlexiMini L
Installatiebehuizing zonder inserts voor inbouw in panelen	27084	€21,15	LumiPlus FlexiRapid/FlexiMini S
Installatiebehuizing voor inbouw in beton	06967	€66,55	LumiPlus FlexiMini
Installatiebehuizing met beton voor inbouw in folie/beton/polyester	00369	€66,55	LumiPlus FlexiMini
Installatiebehuizing voor inbouw in panelen	49828	€67,85	LumiPlus FlexiMini
Installatiebehuizing voor inbouw in beton	00300	€8,30	LumiPlus FlexiMini L
Installatiebehuizing zonder inserts voor inbouw in polyester	00336	€15,50	LumiPlus FlexiMini L



### LUMIPLUS RGB ECO DRUKKNOP

CODE 93/933



TYPE	ART. NR.	EURO
LumiPlus RGB ECO Drukknop	32458	€194,00



### LUMIPLUS CONTROL MOTION

CODE 93/933



Met de LumiPlus Control Motion kan de Astral verlichting met ingebouwde ontvanger worden bediend. 12 Kleuren keuzes en 8 reeksen mogelijk. De Control Motion kan 2 LumiPlus lampen of 3 LumiPlus Flexi mini lampen aansturen. De afstandsbediening is te bedienen middels horizontale en verticale bewegingen.

TYPE	ART. NR.	EURO
LumiPlus Control Motion afstandsbediening	59125	€172,00



WISSELEN VAN KLEUR



WISSEL VAN CYCLUS

## TOEBEHOREN



### LUMIPLUS ONTVANGERMODULE

CODE 93/933



De modulator heeft een antenne met een bereik van 50m om het signaal van de afstandsbediening (41988) te ontvangen. Met deze ontvangermodule is het volgende mogelijk:

- Zwembadverlichting aan/uit zetten.
  - Kleurkeuze: 12 vaste kleuren beschikbaar.
  - Sequentieselectie: 8 sequenties beschikbaar.
  - Sequentiesnelheid selectie: 8 snelheden beschikbaar voor elke reeks.
- In totaal kunnen 10 LumiPlus-modulators worden gesynchroniseerd.

TYPE	ART. NR.	EURO
LumiPlus ontvangermodule	27818	€445,00



### AFSTANDSBEDIENING

CODE 93/933



Het gebruik van de afstandsbediening is alleen mogelijk in combinatie met de ontvangermodule 27818. Kan tegelijkertijd voor meerdere modules worden gebruikt.

TYPE	ART. NR.	EURO
Afstandsbediening	41988	€254,00



75813

### LUMIPLUS WIFI ACCESS POINT+

CODE 93/933



Bedien eenvoudig uw zwembadverlichting vanaf uw smartphone met LumiPlus WiFi Access Point+. Bij een bestaande installatie die al voorzien is van een ontvangermodule (27818) heeft u alleen het WiFi access point+ (75813) nodig. Bij een complete nieuw installatie heeft u beide modules nodig als set (75814). Verbind dit access point met een LumiPlus RGB-modulator (27818). Met deze ontvangermodule is dan het volgende mogelijk:

- Zwembadverlichting aan/uit zetten.
  - Kleurkeuze: 12 vaste kleuren beschikbaar.
  - Sequentieselectie: 8 sequenties beschikbaar.
  - Sequentiesnelheid selectie: 8 snelheden beschikbaar voor elke reeks.
- In totaal kunnen 10 LumiPlus-modulators worden gesynchroniseerd.

- 1) Na installatie verbindt u de LumiPlus Access Point + met een WiFi-net.
- 2) Download de LumiPlus LED-app om de zwembadverlichting te besturen.

Kan op meerdere smartphones geïnstalleerd worden. LumiPlus LED is gratis verkrijgbaar in de Apple Store en Google play.



75814

TYPE	ART. NR.	EURO
WiFi Access Point + (voor bestaande installatie)	75813	€265,00
Set WiFi Access Point+ (voor nieuwe installatie)	75814	€625,00



### RGB DMX MODULATOR

CODE 93/933



Deze modulator is geschikt voor Lumiplus verlichting Flexi, Design en PAR56. Deze modulator ontvangt zijn orders via de DMX Controller 74099/74100. \*Op aanvraag beschikbaar.

TYPE	ART. NR.	EURO
*RGB DMX Modulator	41107	€590,00

## TOEBEHOREN



### LUMIPLUS RGB DMX CONTROLLER

CODE 91/916



Middels het Lumiplus RGB DMX controlesysteem kunt u eenvoudig uw zwembadverlichting bedienen. Controle over de verlichting en dimbaarheid van de verlichting. Plug & Play. Creëren van diverse lichtmodi. Smartphone of tablet controle via app. De Pro versie heeft een eigen display en extra functies.

TYPE	ART. NR.	EURO
Lumiplus DMX controller	74099	€967,00
Lumiplus DMX controller Pro	74100	€1.822,00



### VEILIGHEIDSTRANSFORMATOREN

CODE 93/933

EVGS transformatoren zijn enkelfasige veiligheidstransformatoren voor zwembadverlichting. Deze zijn zowel geschikt voor de 300W halogeen zwembadverlichting als ook de nieuwe LED zwembadverlichting. De transformatoren zijn met giethars gegoten. De transformator is voorzien van een klemkast met kabelwartels en is beveiligd tegen kortsluiting en overbelasting aan de primaire zijde door de ingebouwde zekering en temperatuurschakelaar. De EVGS transformatoren zijn GS getest. Maximale omgevingstemperatuur: 40°C.

Isolatieklasse: E.

IP klasse: IP65.

Frequentie: 50-60Hz.

Spanning Primair: 230V.

Spanning Secundair: 12V.

TYPE	ART. NR.	EURO	WATT	V	VOLT
EVGS 50	EVGS50	€165,00	1 x 50W	50	12VAC
EVGS 100	EVGS100	€195,00	2 x 50W	100	12VAC
EVGS 150	EVGS150	€250,00	2 x 75W	150	12VAC
EVGS 200	EVGS200	€290,00	2 x 100W	200	12VAC
EVGS 300	EVGS300	€300,00	1 x 300W	300	12VAC
EVGS 600	EVGS600	€395,00	2 x 300W	600	12VAC



### VEILIGHEIDSTRANSFORMATOREN IN EEN BOX

CODE 93/933



AstralPool transformatoren zijn enkelfasige veiligheidstransformatoren voor zwembadverlichting. Deze zijn zowel geschikt voor de 300W halogeen zwembadverlichting als ook voor de nieuwe LED zwembadverlichting. De transformatoren zijn met giethars gegoten. AstralPool veiligheidstransformatoren zijn in een box vervaardigd volgens UNE-EN61558 en EU norm. Verhoogde bescherming tegen elektrische schokken. Zelfuitschakeling volgens IEC 695-2-1. AstralPool veiligheidstransformatoren hebben een uitgaande spanning van 12-17V waarmee spanningsverlies gecompenseerd kan worden.

IP klasse: IP65.

Frequentie: 50-60Hz.

Spanning Primair: 230V.

Spanning Secundair: 12-17V.

TYPE	ART. NR.	EURO	WATT	V	VOLT
EPC 130	35807	€135,00	1 x 100W	130	12-17VAC
EPC 400	35385	€179,00	1 x 300W	400	12-17VAC
EPC 800	35386	€276,00	2 x 300W	800	12-17VAC

## KABELAANSLUITINGEN



75971

75971CL090



75971CL129

75971CL144

### UNIK KUNSTOF KABELAANSLUITBOX

CODE 91/916



De Astral UNIK kabelaanluitbox is gemaakt uit ABS en sluit perfect aan op het design van de serie Astral UNIK skimmers (zie hoofdstuks inbouw delen). Indien u geen kunststofdeksel in uw zwembadomgeving wenst, dan biedt deze Astral UNIK kabelaanluitbox de mogelijkheid om de deksel te vervangen door een terrastegel of houten vlonder. U zaagt de gewenste afwerking op maat en plaatst deze in de houder waar normaal de kunststof deksel zit. Zo wordt het één geheel met uw zwembadomgeving. Aansluiting: 50mm. Aansluiting binnenzijde: M-25.

TYPE	ART. NR.	EURO	VPE
UNIK kabelaanluitbox wit	75971	€30,00	8
UNIK kabelaanluitbox beige	75971CL090	€31,50	8
UNIK kabelaanluitbox grijs	75971CL129	€31,50	8
UNIK kabelaanluitbox antraciet	75971CL144	€31,50	8

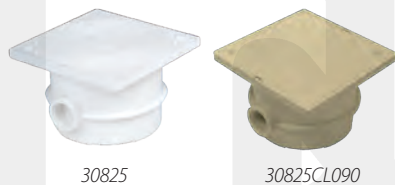

30825

30825CL090

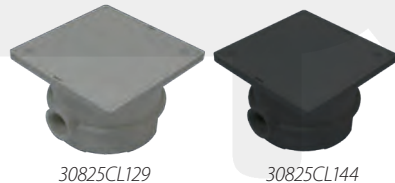

30825CL129

30825CL144

### KUNSTSTOF KABELAANSLUITBOX

CODE 93/933



Gemaakt van ABS, met 3 poorten 3/4" binnendraad, met adapter op PG16. De deksel (alleen 30825) is uitgerust met een veiligheidsslot om te voorkomen dat kinderen het per ongeluk openen.

TYPE	ART. NR.	EURO	VPE
Premium met veiligheidsslot wit	30825	€28,70	12
Premium met veiligheidsslot beige	30825CL090	€30,85	12
Premium met veiligheidsslot licht grijs	30825CL129	€30,85	12
Premium met veiligheidsslot antraciet	30825CL144	€30,85	12



### RVS KABELAANSLUITING

CODE 93/933



RVS 304. Twee aansluitingen op de M25 binnendraad en 1 aansluiting op 3/4" binnendraad, aan de onderzijde.

TYPE	ART. NR.	EURO
RVS Kabelaanluiting	00393	€147,00



### KABELBESCHERMING

CODE 93/933



Kabelbescherming om een vervanglamp aan te sluiten. Schroefdraad 3/4", M25.

TYPE	ART. NR.	EURO
ca. 1 m lang	28138	€13,75
ca. 1,5 m lang	28138-150	€18,45



## TOEBEHOREN



### ONDERWATER CONNECTIESET

CODE 93/932

ASTRAL POOL

Deze set heeft alles om een waterdichte kabelverbinding te maken. Dankzij de eigenschappen van het product zal de hars alle gaten afdichten. Maximale veiligheid, eenvoudig te gebruiken, kan na 2 uur onder water worden gebruikt.

TYPE	ART. NR.	EURO
Set voor Ø 13 tot 15 mm kabels	32803	€41,85
Set voor Ø 8 tot 12 mm kabels	35661	€33,35



### ELEKTRAKABEL

CODE 93/933

ASTRAL POOL

TYPE	ART. NR.	EURO
Kabel 2 x 1,5mm <sup>2</sup> - 5m	74652	€25,00
Kabel 2 x 1,5mm <sup>2</sup> - 10m	74656	€45,00
Kabel 2 x 1,5mm <sup>2</sup> - 15m	74657	€70,00
Kabel 2 x 1,5mm <sup>2</sup> - 20m	74658	€100,00
Kabel 2 x 1,5mm <sup>2</sup> - 25m	74659	€125,00
Kabel 2 x 1,5mm <sup>2</sup> - 30m	74673	€150,00
Kabel 2 x 2,5mm <sup>2</sup> - 10m	71645	€50,00
Kabel 2 x 2,5mm <sup>2</sup> - 15m	71646	€75,00
Kabel 2 x 2,5mm <sup>2</sup> - 20m	71647	€100,00
Kabel 2 x 2,5mm <sup>2</sup> - 25m	71648	€125,00
Kabel 2 x 2,5mm <sup>2</sup> - 30m	71649	€150,00

dmax  
Zwembaden

## TOEBEHOREN

### INSTALLATIE MET DRUKKNOP 32458:

- Door op de knop te drukken, wordt het stroomcircuit kort onderbroken en verandert u van kleur of sequentie.
- Cyclus (lichtvolgorde) verder geschakeld.
- Er kunnen tot 12 (RGB) zwembadlampen aangesloten en bediend worden (700 VA).
- Sturing voor 7 kleuren en 7 cycli (kleurenspeel).
- De drukknop wordt in een waterdichte box inclusief verbindingkabel geleverd.

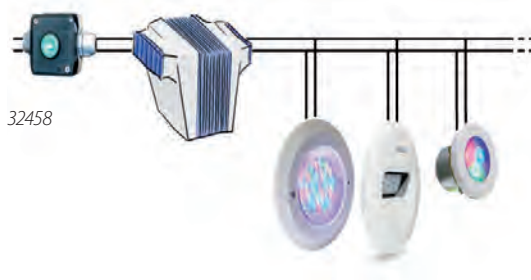

Bij de LumiPlus-verlichting moet na installatie minimaal 11,5 VAC meetbaar zijn, een lagere spanning kan problemen veroorzaken. Er mag ook geen spanning van meer dan 12 VAC op de lampen staan, omdat dit kan leiden tot een defect aan de lamp. De installatie moet door een gekwalificeerde elektricien worden uitgevoerd.

### INSTALLATIE MET ONTVANGERMODULE 27818 EN OPTIONELE AFSTANDBEDIENING 41988:

- Met de afstandsbediening zijn tot 15 lampen (RGB) te bedienen (900 VA).
- Aan- en uitschakelen, kleurwisseling, cycli en timerfunctie.
- Met de bediening kan men ongewenste kleuren van de verschillende cycli uitsluiten.
- Er zijn 12 kleuren + 9 cycli mogelijk.
- De reikwijdte van de afstandsbediening is ca. 50 meter in de buitenlucht. De ontvanger behoort tot de levering en kan middels een 2-aderige kabel worden verlengd.
- De afstandsbediening is optioneel. Deze is niet zonder ontvangermodule te gebruiken.

230 V

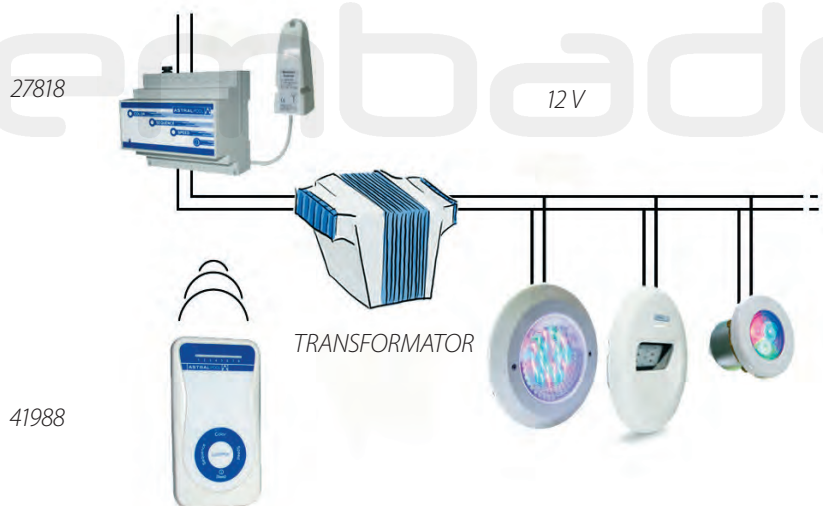

41988

AFSTANDBEDIENING  
OPTIONEEL

## TOEBEHOREN

### INSTALLATIE ALS DMX SYSTEEM:

- Aansturing van de LumiPlus (RGB) zwembadlampen door middel van DMS Touch Screen, Computer of een andere DMX sturing.
- De LumiPlus DMX-lampen gebruiken de DMX-standaardcode, zodat u ze allemaal kunt combineren met DMX-compatibele besturingen. De verbinding wordt gemaakt door de DMX-besturing via de LumiPlus-module, naar de transformator en vervolgens naar de individuele lamp.
- Afhankelijk van de DMX-regeling kan de gewenste kleurtint worden geselecteerd tot 16 miljoen kleurniveaus.
- Er moet rekening worden gehouden met de specificaties van de modulator met betrekking tot het maximaal aantal verbindbare lampen.
- Een DMX-installatie moet door een specialist worden uitgevoerd.

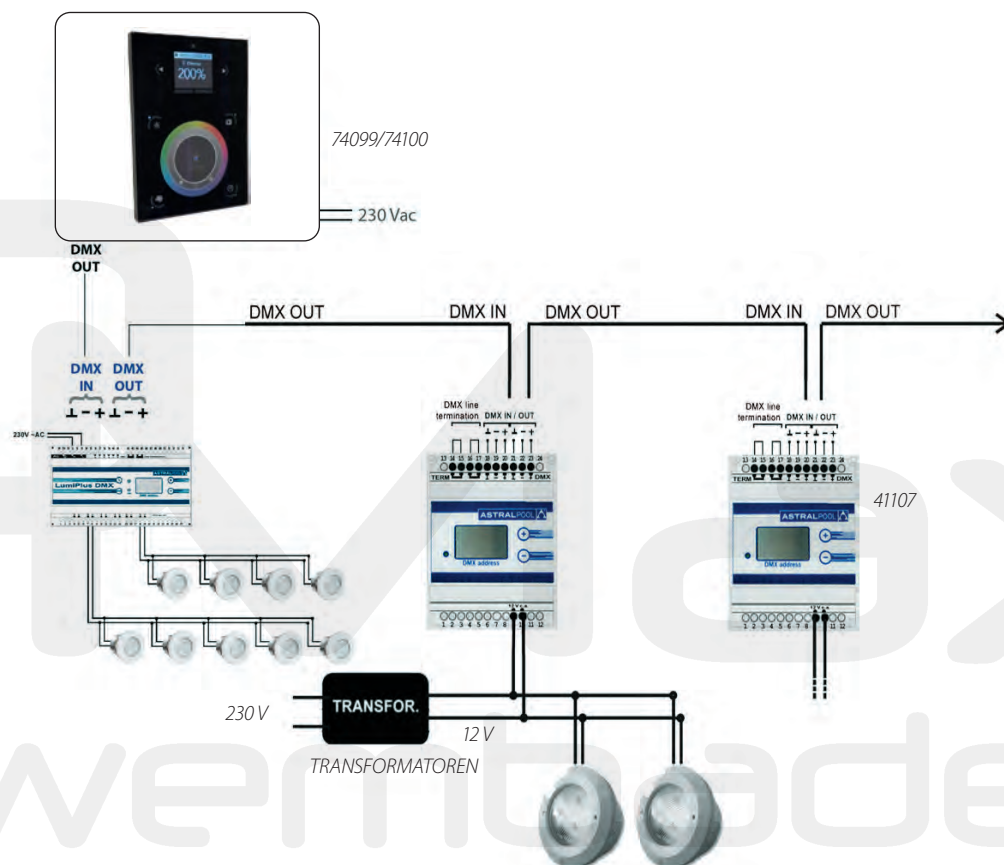

## DURAVISION VERLICHTING

DURAVISION is een compleet gamma slimme zwembadverlichtingsproducten. De innovatieve ledverlichtingsoplossingen zijn vervaardigd uit kwalitatief hoogwaardige componenten en materialen. Ze zijn robuust, efficiënt en energiezuinig. Alle DURAVISION-producten zijn op elkaar afgestemd voor eenvoudige montage en installatie.



SG109/SG108/SG110



SG129/SG128/SG130



SG100

### VISION MOONLIGHT

CODE 90/903

Deze Vision Moonlight lampen hebben een diameter van 170mm en zijn compatibel met alle PAR56 niches. Door middel van de Vision Moonlight adapter zijn ze ook eenvoudig te gebruiken in combinatie met prefab zwembaden. Zie handleiding voor de juiste keuze voor de dikte van de aansluitkabels.

- Met hars gevulde NoAir™ behuizing
- 4 Meter kabel
- Geschikt voor zwembaden met zoutelektrolyse
- 12VAC / 2 draden

TYPE	ART. NR.	EURO	LICHTSTERKTE (LUMEN)	WATT	KLEUR
Vision Moonlight PLW300B	SG109	€197,00	1350	14	Wit
Vision Moonlight PLW400B	SG108	€239,00	2400	23	Wit
Vision Moonlight PLW700B	SG110	€326,00	3500	35	Wit
Vision Moonlight PLS300B	SG129	€197,00	800	13	RGB
Vision Moonlight PLS400B	SG128	€239,00	1550	23	RGB
Vision Moonlight PLS700B	SG130	€326,00	2200	33	RGB
Vision Moonlight adapter voor montage prefab baden wit	SG100	€31,00	-	-	-



SG182/SG183



SG186/SG187



SG190/SG191

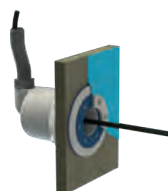

SG131

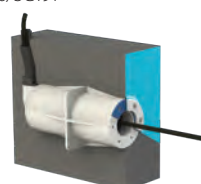

SG102



SG101

### VISION SPECTRA

CODE 90/903

Deze Vision Spectra lampen zijn beschikbaar in de diameters 50, 100 en 170mm. Ze zijn gemakkelijk te installeren in de meeste 1 1/2" wanddoorvoeren. De 170mm uitvoering is compatibel met PAR56 niches. Door middel van de toolset (SG101) zijn de Vision frontringen eenvoudig te monteren. Zie handleiding voor de juiste keuze voor de dikte van de aansluitkabels.

- Met hars gevulde NoAir™ behuizing
- 2 Meter afneembare kabel
- Geschikt voor zwembaden met zoutelektrolyse
- 12VAC / 2 draden
- Eenvoudige installatie dankzij QuickConnect™, PressFit™ en ClickOn™
- Keuze uit diverse Vision frontringen
- TW versie is regelbaar wit, waarmee een keuze gemaakt kan worden van koud wit naar warm wit

TYPE	ART. NR.	EURO	LICHTSTERKTE (LUMEN)	WATT	KLEUR	DIAMETER MM
Vision Spectra DVS050-RGB	SG182	€193,00	450	8	RGB	50
Vision Spectra DVS050-TW	SG183	€176,00	550	8	Wit	50
Vision Spectra DVS100-RGB	SG186	€320,00	1550	20	RGB	100
Vision Spectra DVS100-TW	SG187	€278,00	1500	20	Wit	100
Vision Spectra DVS170-RGB	SG190	€416,00	2450	32	RGB	170
Vision Spectra DVS170-TW	SG191	€368,00	2400	32	Wit	170
Wanddoorvoer PZA-WC-S (beton, folie en tegels)	SG102	€59,00	-	-	-	-
Wanddoorvoer PZA-WTM-S (PP/PE, hout en metaal)	SG131	€59,00	-	-	-	-
Vision Tool set	SG101	€32,00	-	-	-	-



# DURAVISION VERLICHTING



SG170/SG171/SG172/SG167



SG125/SG126/SG127/SG168

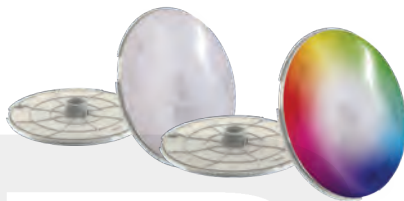

SG137/SG138/SG139/SG169

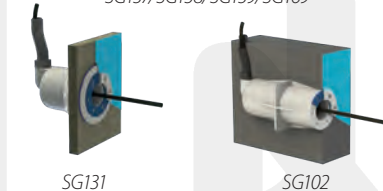

SG131

SG102



SG101

## VISION ADAGIO PRO

CODE 90/903

Deze Vision Adagio Pro lampen zijn beschikbaar in de diameters 50, 100 en 170mm en zijn gemakkelijk te installeren in de meeste 1 1/2" wanddoorvoeren. De 170mm uitvoering is compatibel met PAR56 niches. Door middel van de toolset (SG101) zijn de Vision frontringen eenvoudig te monteren. Zie handleiding voor de juiste keuze voor de dikte van de aansluitkabels.

- Met hars gevulde NoAir™ behuizing
- 4 Meter afneembare kabel
- Geschikt voor zwembaden met zoutelektrolyse
- 12VAC / 2 draden
- Eenvoudige installatie dankzij QuickConnect™, PressFit™ en ClickOn™
- Keuze uit diverse Vision frontringen
- Dimbare witte lampen of indien RGB dimbaar is gewenst, dan altijd in combinatie met SG145 PLP-REM-350
- Programmeerbaar wit en 11 RGB kleurmodules
- TW versie is regelbaar wit, waarmee een keuze gemaakt kan worden van koud naar warm wit. Deze zijn tevens dimbaar

TYPE	ART. NR.	EURO	LICHTSTERKTE (LUMEN)	WATT	KLEUR	DIAMETER MM	DIMBAAR
Vision Adagio Pro PLP050-RGB	SG170	€272,00	650	13	RGB	50	Ja
Vision Adagio Pro PLP050-WH	SG171	€211,00	750	8	Wit	50	Nee
Vision Adagio Pro PLP050-WW	SG172	€216,00	700	8	Warm wit	50	Nee
Vision Adagio Pro PLP050-TW	SG167	€264,00	700	14	Wit	50	Ja
Vision Adagio Pro PLP100-RGB	SG125	€573,00	1900	31	RGB	100	Ja
Vision Adagio Pro PLP100-WH	SG126	€320,00	2600	25	Wit	100	Nee
Vision Adagio Pro PLP100-WW	SG127	€331,00	2400	23	Warm wit	100	Nee
Vision Adagio Pro PLP100-TW	SG168	€525,00	2150	27	Wit	100	Ja
Vision Adagio Pro PLP170-RGB	SG137	€717,00	3700	66	RGB	170	Ja
Vision Adagio Pro PLP170-WH	SG138	€464,00	5500	57	Wit	170	Nee
Vision Adagio Pro PLP170-WW	SG139	€477,00	4950	55	Warm wit	170	Nee
Vision Adagio Pro PLP170-TW	SG169	€657,00	4250	70	Wit	170	Ja
Wanddoorvoer PZA-WC-S (beton, folie en tegels)	SG102	€59,00	-	-	-	-	-
Wanddoorvoer PZA-WTM-S (PP/PE, hout en metaal)	SG131	€59,00	-	-	-	-	-
Vision Tool set	SG101	€32,00	-	-	-	-	-

## VISION PRO

CODE 90/903



SG119



SG131

SG102



SG101



SG114



SG111



SG123

Deze Vision Pro lampen zijn beschikbaar in de diameters 50 en 100mm en zijn gemakkelijk te installeren in de meeste 1 1/2" wanddoorvoeren. Deze RGBW lampen (RGB+Wit) zijn programmeerbaar en dimbaar (uitsluitend met SG145 PLP-REM-350). Bij de 50mm lampen is met de wanddoorvoer PZA-WG-S een ultra vlakke afwerking te realiseren. Middels de toolset (SG101) zijn de Vision frontringen eenvoudig te monteren. Zie handleiding voor de juiste keuze voor de dikte van de aansluitkabels.

- Met hars gevulde NoAir™ behuizing
- 2 Meter afneembare kabel
- Geschikt voor zwembaden met zoutelektrolyse
- 12VAC / 2 draden
- Eenvoudige installatie dankzij QuickConnect™, PressFit™ en ClickOn™
- Keuze uit diverse Vision frontringen
- Dimbare witte lampen of indien RGB dimbaar is gewenst, dan altijd in combinatie met SG145 PL-REM-350
- Programmeerbaar wit en 11 RGB kleurmodules
- 50mm geschikt voor ultra vlakke afwerking

TYPE	ART. NR.	EURO	LICHTSTERKTE (LUMEN)	WATT	KLEUR	DIAMETER MM	DIMBAAR
Vision Pro DVPO50-RGBW	SG118	€451,00	1200	33	RGB+Wit	50	Ja
Vision Pro DVP100-RGBW	SG119	€686,00	3500	85	RGB+Wit	100	Ja
Wanddoorvoer PZA-WC-S (beton, folie en tegels)	SG102	€59,00	-	-	-	-	-
Wanddoorvoer PZA-WTM-S (PP/PE, hout en metaal)	SG131	€59,00	-	-	-	-	-
Wanddoorvoer PZA-WG-S t.b.v. ultra vlakke afwerking (beton, folie, PP/PE, hout en metaal)	SG111	€46,00	-	-	-	-	-
PZA-WG-RSS RVS flens bij vlakke afwerking bij keuze van RVS frontring	SG123	€78,00	-	-	-	-	-
Tool set voor het verwijderen van DVPO50 lamp uit de flens	SG114	€33,00	-	-	-	-	-
Vision Tool set	SG101	€32,00	-	-	-	-	-

# DURAVISION VERLICHTING

## VISION FRONTRINGEN

CODE 90/903



De frontringen zijn universeel toepasbaar op de modellen Vision Spectra, Vision Adagio Pro en Vision Pro.

TYPE	ART. NR.	EURO	KLEUR FRONTRING	DIAMETER MM
Frontring PZA050-RF-WH	SG175	€22,00	Wit	50
Frontring PZA050-RF-BL	SG178	€22,00	Zwart	50
Frontring PZA050-RF-DG	SG176	€22,00	Antraciet	50
Frontring PZA050-RF-LG	SG177	€22,00	Grijs	50
Frontring PZA050-RF-SS	SG179	€63,00	RVS	50
Frontring PZA100-RA-WH	SG103	€32,00	Wit	100
Frontring PZA100-RA-BL	SG104	€32,00	Zwart	100
Frontring PZA100-RA-LG	SG106	€32,00	Grijs	100
Frontring PZA100-RA-SS	SG107	€32,00	RVS	100
Frontring PZA100-RA-DG	SG105	€85,00	Antraciet	100
RVS Frontring 100mm	SG148	€107,00	RVS	100
Frontring PZA170-RA-WH	SG132	€38,00	Wit	170
Frontring PZA170-RA-BL	SG133	€38,00	Zwart	170
Frontring PZA170-RA-DG	SG135	€38,00	Antraciet	170
Frontring PZA170-RA-LG	SG136	€38,00	Grijs	170
Frontring PZA170-RA-SS	SG134	€101,00	RVS	170
RVS frontring 170mm	SG149	€131,00	RVS	170

## FRONTRING UITSLUITEND VOOR VISION PRO DVPO50-RGBW

CODE 90/903



Altijd in combinatie met wanddoorvoer PZA-WG-S. Optioneel in combinatie met RVS flens voor een elegante afwerking.

TYPE	ART. NR.	EURO	KLEUR	DIAMETER MM
Frontring PZA050-RS-SS	SG124	€63,00	RVS	50
PZA-WG-RSS RVS flens bij vlakke afwerking bij keuze van RVS frontring	SG123	€78,00	-	-

## TRANSFORMATOR EN AFSTANDSBEDIENING

CODE 90/903

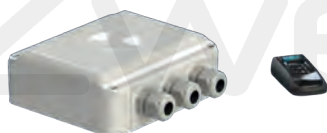

SG140/SG141/SG143



SG142



SG145

Met dit draadloos gestuurd basisstation kan U niet alleen uw SPECTRAVISION zwembadverlichting aansturen tot op 200 meter afstand, maar u kunt er ook andere apparaten op aansluiten en mee aansturen (behalve bij de SG141, dit model kan geen andere apparaten aansturen). Artikel SG142 (PL-REM 200) schakelt max. 200 VA.

- Kan buiten worden gemonteerd (IP54).
  - Bestaat uit 1 basisstation en 1 afstandsbediening.
- Bij dimbare verlichting altijd SG145 PLP-REM350 kiezen.

TYPE	ART. NR.	EURO	MODEL
PL-REM Afstandsbediening	SG140	€179,00	Voor Vision Moonlight / Vision Spectra
PL-REM 60 Trafo 60VA + Afstandsbediening	SG141	€188,00	Voor Vision Moonlight / Vision Spectra
PL-REM 200 Trafo 200VA + Afstandsbediening	SG142	€311,00	Voor Vision Moonlight / Vision Spectra
PLP-REM Controller zonder trafo + afstandsbediening DMX512 & RS-485 connectiviteit	SG143	€368,00	Voor Adagio Pro / Vision Pro
PLP-REM 350 Controller voorzien van 350VA trafo + Afstandsbediening DMX512 & RS-485 connectiviteit	SG145	€562,00	Voor Adagio Pro / Vision Pro

# 08

## SPA, TRAPPEN, DOUCHES EN WATERVALLEN

SPA



PAGINA 2 t/m 12

RVS TRAPPEN



PAGINA 13 t/m 16

DOUCHES



PAGINA 17 t/m 19

WATERVALLEN

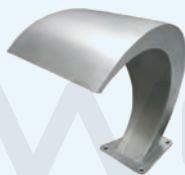

PAGINA 20 t/m 25



# ASTRALPOOL SPA'S

## VERGELIJKINGSTABEL SPA'S



	OCEAN DREAMS ASSORTIMENT					
MODEL	PURE	NEW'ART	EVOLUTION	ATLANTIDA 70	PACIFIC 70	OCEAN 70
CODE	68450	68449	32474	62399	69130	69863
<b>ALGEMENE INFORMATIE</b>						
Afmeting cm (± 2 cm)	220 x 220 x 78	220 x 220 x 78	233 x 233 x 91	216 x 216 x 90	216 x 216 x 90	216 x 167 x 74
Plaatsen (Stoelen/Ligstoelen)	4 (4 / -)	5 (3 / 2)	5 (3 / 2)	5 (3 / 2)	6 (5 / 1)	3 (1 / 2)
Grafieten kast	-	-	•	•	•	•
'Coastal Grey' kast	-	-	-	-	-	-
Thunder kast	-	-	Optioneel	Optioneel	Optioneel	Optioneel
Creek kast	-	-	Optioneel	Optioneel	Optioneel	Optioneel
Butterfly kast	-	-	Optioneel	Optioneel	Optioneel	Optioneel
Inifinity kast	-	-	-	-	-	-
'Solid surface' kast	•	•	-	-	-	-
Zonder kast	-	-	Optioneel	Optioneel	Optioneel	Optioneel
<b>OPTIES</b>						
EcoSpa thermische isolatie	•	•	Optioneel	Optioneel	Optioneel	Optioneel
Thermische isolatie	-	-	-	-	-	-
Nordic isolatie	Optioneel	Optioneel	Optioneel	Optioneel	Optioneel	Optioneel
Bluetooth audiosysteem	Optioneel (Sist. 4.1)	Optioneel (Sist. 4.1)	Optioneel (Sist. 4.1)	Optioneel (Sist. 4.1)	Optioneel (Sist. 4.1)	Optioneel (Sist. 4.1)
LumiPlus LED verlichtingssysteem	•	•	•	•	•	•
RVS jets	•	•	•	•	•	•
RVS bar	-	-	•	•	•	•
Wi-Fi Touch Paneel	Optioneel	Optioneel	Optioneel	Optioneel	Optioneel	Optioneel
Blue Connect Plus	-	-	Optioneel	Optioneel	Optioneel	Optioneel
<b>CONFIGURATIES</b>						
Aantal jets	27	28	56	52	51	42
Aantal blower nozzles	12	14	16	14	10	-
Watervallen	-	-	-	2	2	-
Waterfonteinen	-	-	2	-	-	-
Hoofdsteunen	2	3	3	3	3	3
Digitaal control paneel	1	1	2	1	1	1
Ozon	-	-	-	-	-	-
Ultraviolet	•	•	•	•	•	•
Aromatherapie	•	-	•	•	•	-
Chromotherapie	5 LEDs + licht Tab	5 LEDs + licht Tab	5 LEDs + licht Tab	5 LEDs + licht Tab	5 LEDs + licht Tab	5 LEDs + licht Tab
<b>STRUCTUUR EN AFDEKKING</b>						
Metalen structuur met hoge weerstand	•	•	•	•	•	•
Isolerende ABS basis	•	•	•	•	•	•
Isothermische afdekking	•	•	•	•	•	•
<b>TECHNISCHE ONDERDELEN</b>						
Filterpomp	200 W	200 W	200 W	200 W	200 W	200 W
Massagepomp	1.8 kW / 2.5 PK	1.8 kW / 2.5 PK	2 x 2.2 kW / 3 PK	2 x 1.8 kW / 2.5 PK	2 x 1.8 kW / 2.5 PK	2.2 kW / 3 PK
Blower pomp	1150 W	1150 W	400 W	400 W	400 W	-
Elektrische verwarming	3 kW	3 kW	3 kW	3 kW	3 kW	3 kW
<b>VERBRUIK EN CAPACITEIT</b>						
Verbruik in lage ampères (W)	3400 W	3400 W	5200 W	4400 W	4400 W	3400 W
Benodigd vermogen (A) bij 230 V	14.6 A	14.6 A	22.4 A	19.1 A	19.1 A	14.6 A
230 V of 400 V III aansluitingen	•	•	•	•	•	•
Watercapaciteit (liters)	975 l	975 l	1.610 l	1.138 l	1.138 l	780 l
Spa gewicht (leeg/vol)	450 kg / 1425 kg	450 kg / 1425 kg	378 kg / 1988 kg	327 kg / 1227 kg	327 kg / 1465 kg	229 kg / 1009 kg



# ASTRALPOOL SPA'S

## VERGELIJKINGSTABEL SPA'S



MODEL	ESSENTIAL ASSORTIMENT						
	SELECT E	EMOTION E	EQUILIBRE E	ALEXANDRIA	MALEA	BAIA	BALANCE E
CODE	76894	69122	73076	76307	76306	76173	74134
<b>ALGEMENE INFORMATIE</b>							
Afmeting cm (± 2 cm)	216 x 216 x 90	216 x 216 x 90	216 x 167 x 74	216 x 167 x 74	198 x 198 x 74	216 x 216 x 90	198 x 198 x 74
Plaatsen (Stoelen/Ligstoelen)	6 (5 / 1)	5 (3 / 2)	3 (2 / 1)	3 (1/2)	5 (3/2)	5 (3/2)	5 (3 / 2)
Grafieten kast	•	•	-	-	-	-	-
'Coastal Grey' kast	-	-	-	-	-	-	-
Thunder kast	Optioneel	Optioneel	-	-	-	-	-
Creek kast	-	-	-	-	-	-	-
Butterfly kast	-	-	-	-	-	-	-
Inifinity kast	-	-	•	-	-	-	•
'Solid surface' kast	-	-	-	-	-	-	-
Zonder kast	Optioneel	Optioneel	Optioneel	-	-	-	Optioneel
<b>OPTIES</b>							
EcoSpa thermische isolatie	Optioneel	Optioneel	Optioneel	-	-	-	Optioneel
Thermische isolatie	-	-	-	•	•	•	-
Nordic isolatie	-	-	-	-	-	-	-
Bluetooth audiosysteem	Optioneel (Sist. 2.1)	Optioneel (Sist. 2.1)	-	Optioneel (Sist. 2.0)	Optioneel (Sist. 2.0)	Optioneel (Sist. 2.0)	Optioneel (Sist. 2.1)
LumiPlus LED verlichtingssysteem	Optioneel	Optioneel	-	1	1	1	-
RVS jets	•	•	•	•	•	•	•
RVS bar	-	-	-	-	-	-	-
Wi-Fi Touch Paneel	-	-	-	-	-	-	-
Blue Connect Plus	-	-	-	-	-	-	-
<b>CONFIGURATIES</b>							
Aantal jets	51	32	26	26	31	62	31
Aantal blower nozzles	-	12	-	-	12	-	12
Watervallen	1	-	-	-	-	-	-
Waterfonteinen	-	-	-	-	-	-	-
Hoofdsteunen	3	3	3	3	3	3	3
Digitaal control paneel	1	1	1	1	1	1	1
Ozon	•	•	•	•	•	•	•
Ultraviolet	-	-	-	-	-	-	-
Aromatherapie	-	-	-	-	-	-	-
Chromotherapie	1 LED	1 LED	1 LED	1 LED	1 LED	1 LED	1 LED
<b>STRUCTUUR EN AFDEKKING</b>							
Metalen structuur met hoge weerstand	•	•	•	-	-	-	•
Isolerende ABS basis	•	•	•	•	•	•	•
Isothermische afdekking	•	•	•	•	•	•	•
<b>TECHNISCHE ONDERDELEN</b>							
Filterpomp	200 W	200 W	-	-	-	200 W	-
Massagepomp	2 x 1.8 kW / 2.5 PK	1 x 1.8 kW / 2.5 PK	1.8 kW / 2,5 PK 2 Vel	1.8 kW / 2.5 PK 2 Vel.	1.8 kW / 2.5 PK 2 Vel.	2 x 1.8 kW	1,8 kW / 2,5 PK, 2 Vel.
Blower pomp	-	400 W	-	-	400 W	-	400 W
Elektrische verwarming	3 kW	3 kW	3 kW	2 kW	2 kW	3 kW	3 kW
<b>VERBRUIK EN CAPACITEIT</b>							
Verbruik in lage ampères (W)	3780 W	3400 W	3.400 W	3400W	3400W	3800W	3400 W
Benodigd vermogen (A) bij 230 V	16.8 A	14.6 A	14.6 A	14.7 A	14.7 A	16.5 A	14.6 A
230 V of 400 V III aansluitingen	•	•	•	• (230V)	• (230V)	• (230V)	•
Watercapaciteit (liters)	930 l	930 l	780 l	780 l	935 l	980 l	935 l
Spa gewicht (leeg/vol)	327 kg / 1257 kg	327 kg / 1257 kg	307 kg / 1087kg	229 kg / 1009 kg	253 kg / 1181 kg	330 kg / 1310 kg	246 kg / 1181 kg

# ASTRALPOOL SPA'S

## ASTRALPOOL SPA'S

AstralPool biedt een breed assortiment aan spa's, die in Europa (Spanje) worden geproduceerd.

### ESSENTIAL SERIE

Met de spa's uit de Essential serie wordt er gestreefd naar evenwicht tussen functionaliteit, prestaties en kosten.

### OCEAN DREAMS

De Ocean Dreams spa's zijn bedoeld voor de meest veeleisende gebruikers. De ergonomische spa's zijn uitgerust met tal van functies en configureerbare opties. De spa's zijn volledig naar wens te configureren. Dit is wel afhankelijk van de beschikbare opties per type spa.

### KLEUREN:

Kleurkeuze voor de kuip van de spa:



Kleurkeuze voor de omlijsting van de spa:

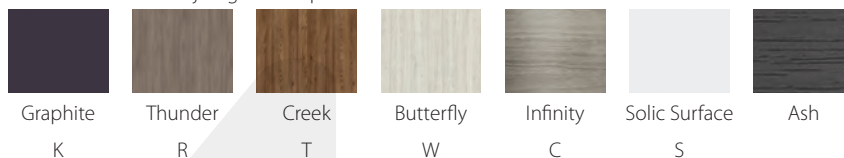

### OPTIES:

**EcoSpa**



#### ECOSPA ISOLATIE

EcoSpa is een van de beste thermische isolatiesystemen van 30mm polyurethaan die momenteel op de markt verkrijgbaar is. EcoSpa zorgt ervoor dat de warmte wordt vastgehouden die geproduceerd wordt door de pompen en spa-verwarming. Zo gaat deze energie niet verloren, wat bijdraagt aan lagere energiekosten.

Daarnaast zorgt de isotherme afdekking van 100-130 mm ervoor dat de warmte in de spa wordt vastgehouden.

EcoSpa zorgt voor een reductie van 67% op het energieverbruik.

Spa zonder EcoSpa isolatie (water op 37°C houden): 10,80 kWh.

Spa met EcoSpa isolatie (water op 37°C houden): 5,28 kWh.

**NORDIC  
INSULATION  
SYSTEM**

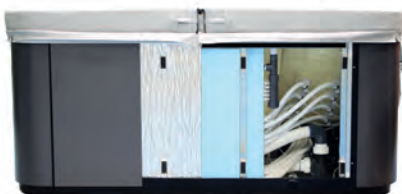

#### NORDIC ISOLATIE

Nordic isolatie is speciaal ontworpen voor de landen met koudere temperaturen. Het Nordic isolatiesysteem bestaat uit een 10 mm dik isolatiemateriaal dat uit vijf lagen bestaat. Deze isolatielaag is in de zijanten en rondingen van de spa geplaatst om een isolerende luchtkamer binnenin te creëren. Nordic isolatie brengt de energiekosten verder naar beneden.

- Aluminium.
- RC9-bubbel + polyethyleen met lage dichtheid (dubbele laag).
- FONPEX niet-verknoopt polyethyleenschuim (20 kg/m<sup>3</sup>).

## ASTRALPOOL SPA'S

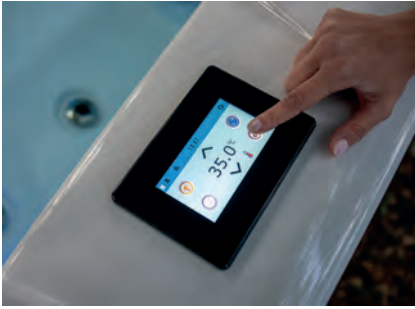

### WIFI-TOUCH PANEL

Het Balboa WiFi-bedieningspaneel is verbonden met een app voor uw smartphone of tablet (Android™ of iPhone®). Hierdoor krijgt u via internet toegang tot uw spa. Het enige dat u nodig heeft, is een 3G, 4G of WiFi verbinding om toegang tot en controle over uw spa te krijgen via uw mobiele telefoon of tablet.

Door het WiFi bedieningspaneel te gebruiken, kunt u er op afstand voor zorgen dat uw spa elke keer dat u hem wilt gebruiken, al klaar is voor gebruik. U hoeft dus niet naar buiten om de instellingen te programmeren via het touchscreen paneel op de spa zelf.

Via de app heeft u controle over de temperatuur, het aan/uit zetten van de massagepompen en de instellingen van de filtratiecyclus.



### LUMIPLUS EN BLUETOOTH AUDIOSYSTEEM

Als er gekozen wordt voor de optie met LumiPlus verlichting, dan komen er 5 LED spots bij in de spa.

Chromotherapie en muziek zijn de perfecte aanvulling op iedere spa. Chromotherapie is gebaseerd op het gebruik van lichtkleuren en heeft invloed op de fysieke, mentale en emotionele balans. Met de LumiPlus verlichting kunt u de sfeerverlichting volledig naar wens inrichten.

Met het bluetooth audiosysteem kan muziek worden afgespeeld vanaf elke mobiele telefoon, MP4-speler of audio apparatuur. Dit kan via een eenvoudige bluetooth-verbinding, zonder kabels en met een bereik tot 7 meter.

De Ocean Dreams serie heeft een 4.1 bluetooth audiosysteem dat bestaat uit 4 externe luidsprekers, een interne subwoofer en een bluetooth ontvanger.

De Essential serie heeft een 2.1 bluetooth audiosysteem dat bestaat uit 2 externe luidsprekers, een interne subwoofer en een bluetooth ontvanger.



### BLUE CONNECT PLUS

Blue Connect Plus zorgt ervoor dat u onbezorgd kunt genieten van de spa.

Blue Connect Plus meet de kwaliteit van het water en toont via de Blue Connect App wat er benodigd is aan chemicaliën om de waterkwaliteit optimaal te houden.

Als deze optie wordt gekozen, dan wordt de spa voorbereid met een aansluiting voor de Blue Connect aan de binnenzijde van de spa. Blue Connect Plus is bij het installeren hierop makkelijk aan te sluiten.

**BALBOA**  
WATER GROUP



### BALBOA STURING

AstralPool gebruikt alleen nieuwe generatie besturingssystemen gemaakt door BALBOA, een toonaangevende leverancier van elektronische bedieningselementen voor spa's.

## ASTRALPOOL SPA'S



### OZONDESINFECTIE

Ozon is 'actieve zuurstof', een bijzonder element dat in de natuur voorkomt. Ozon is een krachtig oxidatie-middel en, in tegenstelling tot traditionele chemische producten, laat het geen giftig afval achter. Als het zijn werk heeft gedaan, wordt ozon namelijk weer zuurstof. Bovendien hebben tests bewezen dat ozon effectief bacteriën en schimmels doodt.

AstralPool produceert spa's die hoogwaardige prestaties leveren en levert een geïntegreerde ozongenerator als een standaardfunctie in de spa's. De ozongenerator heeft tal van voordelen: het water in spa's zal veiliger, schoner, zuiverder, vrij van chlooramines, trihalomethaan en andere chloorbijproducten zijn, met een hoge redoxpotentiaal. Hierdoor worden grotere waterhelderheid en algenbestrijding verkregen met lagere concentraties chemicaliën. Een spa met water dat gezuiverd is met ozon zorgt voor de meest aangename ontspannings- en hydrotherapie-ervaringen.



### UV-C DESINFECTIE

Spa's die zijn uitgerust met een ultravioletstelsysteem worden gedesinfecteerd met behulp van UV-C technologie. Dankzij een UV-C lamp zullen bacteriën in het water worden vernietigd. De voordelen van het ultravioletstelsysteem kunnen als volgt worden samengevat:

- Het zorgt ervoor dat het water fris, schoon en helder blijft.
- Het is een efficiënte en veilige manier om het water te desinfecteren.
- UV-C-licht breekt gecombineerd chloor af.
- Het beschermt het water tegen ziektekiemen.
- Het houdt de vorming van schimmels, bacteriën en algen onder controle.
- Het kan de hoeveelheid chloor en andere chemische producten die worden gebruikt tot 80% verminderen.
- Het voorkomt de geur van chloor en irritatie van huid en ogen (bloeddoorlopen ogen).
- Het is milieuvriendelijker dan traditionele methoden.

Met dit systeem worden alle bacteriën, schimmels en algen automatisch uit uw spa verwijderd en wordt u beschermd tegen ziektekiemen zonder enige vorm van onderhoud.

### AROMATHERAPIE

Aromatherapie is uitsluitend mogelijk bij spa's die voorzien zijn van een blower. Aromatherapie gebruikt de therapeutische eigenschappen van pure aroma's voor een natuurlijke behandeling. Het geeft een significante bijdrage aan het helpen herstellen van uw natuurlijke staat van evenwicht en harmonie. Aromatherapie verhoogt het ontspannende effect in de spa door een geur toe te voegen.



## SPA OCEAN DREAMS

Spa's niet uit voorraad leverbaar. Transportkosten worden in rekening gebracht. Transport dient altijd afgestemd te worden in verband met de aanwezigheid van middelen om de spa te kunnen lossen.

NEW  
2023MADE IN  
EUROPE

### SPA PURE

Afmeting: 220 x 220 x 78 cm.

Zitplekken (zitting/lounger): 4 (4/0).

Jets en blower nozzles: 27 + 12.

Voor overige specificaties zie pagina 8-2.

2 Jaar garantie op componenten, 10 jaar garantie op acryl en 15 jaar garantie op het frame.

CODE

ASTRALPOOL



TYPE	ART. NR.	EURO
PURE Witte ombouw + Pureline + Ecospa	68450SS336	€33.522,00
PURE Witte ombouw + Pureline + Ecospa + Nordic isolatie	68450SS349	€33.843,00
PURE Witte ombouw + Pureline + Ecospa + Audio bluetooth	68450SS337	€35.350,00
PURE Witte ombouw + Pureline + Ecospa + Nordic isolatie + Audio bluetooth	68450SS350	€35.671,00
PURE Witte ombouw + Pureline + Ecospa + Audio bluetooth + WiFi + touch	68450SS361	€36.010,00
PURE Witte ombouw + Pureline + Ecospa + Nordic isolatie + Audio bluetooth + WiFi + touch	68450SS362	€36.332,00

NEW  
2023MADE IN  
EUROPE

### SPA NEW'ART

Afmeting: 220 x 220 x 78 cm.

Zitplekken (zittingen/lounger): 5 (3/2).

Jets en blower nozzles: 28 + 14.

Voor overige specificaties zie pagina 8-2.

2 Jaar garantie op componenten, 10 jaar garantie op acryl en 15 jaar garantie op het frame.

\* Op aanvraag beschikbaar.

CODE

ASTRALPOOL



TYPE	ART. NR.	EURO
NEW'ART Witte ombouw + Pureline + Ecospa	68449SS336	€33.522,00
NEW'ART Witte ombouw + Pureline + Ecospa + Nordic isolatie	68449SS349	€33.843,00
NEW'ART Witte ombouw + Pureline + Ecospa + Audio bluetooth	68449SS337	€35.350,00
NEW'ART Witte ombouw + Pureline + Ecospa + Nordic isolatie + Audio bluetooth	68449SS350	€35.671,00
NEW'ART Witte ombouw + Pureline + Ecospa + Audio bluetooth + WiFi + touch	68449SS361	€36.010,00
*NEW'ART Witte ombouw + Pureline + Ecospa + Nordic isolatie + Audio bluetooth + WiFi + touch	68449SS362	€36.332,00

NEW  
2023MADE IN  
EUROPE

### SPA EVOLUTION

Afmeting: 233 x 233 x 90 cm.

Zitplekken (zittingen/lounger): 5 (3/2).

Jets en blower nozzles: 56 + 16 + 2 waterfonteinen.

Voor overige specificaties zie pagina 8-2.

2 Jaar garantie op componenten, 10 jaar garantie op acryl en 15 jaar garantie op het frame.

CODE

ASTRALPOOL



TYPE	ART. NR.	EURO
EVOLUTION Grafieten ombouw + Ecospa	32474AK327	€23.674,69
EVOLUTION Grafieten ombouw + Ecospa + Bue Connect	32474AK30J	€24.519,95
EVOLUTION Grafieten ombouw + Ecospa + Audio bluetooth	32474AK335	€25.502,78
EVOLUTION Grafieten ombouw + Ecospa + Audio bluetooth + Blue Connect	32474AK30P	€26.348,04
EVOLUTION Grafieten ombouw + Ecospa + Audio bluetooth + WiFi + touch	32474AK356	€26.163,54
EVOLUTION Grafieten ombouw + Ecospa + Audio bluetooth + WiFi + touch + Blue Connect	32474AK31S	€27.008,80
EVOLUTION Grafieten ombouw + Ecospa + Nordic isolatie + Audio bluetooth + WiFi + touch	32474AK355	€26.484,69
EVOLUTION Grafieten ombouw + Ecospa + Nordic isolatie + Audio bluetooth + WiFi + touch + Blue Connect	32474AK31R	€27.329,95
EVOLUTION Grafieten ombouw + Ecospa + Nordic isolatie	32474AK346	€23.995,84
EVOLUTION Grafieten ombouw + Ecospa + Nordic isolatie + Blue Connect	32474AK31C	€24.841,10

## SPA OCEAN DREAMS



### SPA PACIFIC 70

Afmeting: 216 x 216 x 90 cm.

Zitplekken (zittingen/lounger): 6 (5/1).

Jets en blower nozzles: 51 + 10 + 2 watervallen.

Voor overige specificaties zie pagina 8-2.

2 Jaar garantie op componenten, 10 jaar garantie op acryl en 15 jaar garantie op het frame.

CODE



TYPE	ART. NR.	EURO
PACIFIC 70 Grafieten ombouw + Ecospa	69130AK327	€18.448,27
PACIFIC 70 Grafieten ombouw + Ecospa + Blue Connect	69130AK30J	€19.293,53
PACIFIC 70 Grafieten ombouw + Ecospa + Audio bluetooth	69130AK335	€20.276,36
PACIFIC 70 Grafieten ombouw + Ecospa + Audio bluetooth + Blue Connect	69130AK30P	€21.121,62
PACIFIC 70 Grafieten ombouw + Ecospa + Audio bluetooth + WiFi + touch	69130AK356	€20.937,12
PACIFIC 70 Grafieten ombouw + Ecospa + Audio bluetooth + WiFi + touch + Blue Connect	69130AK31S	€21.782,38
PACIFIC 70 Grafieten ombouw + Ecospa + Nordic isolatie + Audio bluetooth + WiFi + touch	69130AK355	€21.258,28
PACIFIC 70 Grafieten ombouw + Ecospa + Nordic isolatie + Audio bluetooth + WiFi + touch + Blue Connect	69130AK31R	€22.103,54
PACIFIC 70 Grafieten ombouw + Ecospa + Nordic isolatie	69130AK346	€18.769,43
PACIFIC 70 Grafieten ombouw + Ecospa + Nordic isolatie + Blue Connect	69130AK31C	€19.614,69



### SPA ATLANTIDA 70

Afmeting: 216 x 216 x 90 cm.

Zitplekken (zittingen/lounger): 5 (3/2).

Jets en blower nozzles: 52 + 14 + 2 watervallen.

Voor overige specificaties zie pagina 8-2.

2 Jaar garantie op componenten, 10 jaar garantie op acryl en 15 jaar garantie op het frame.

\* Op aanvraag beschikbaar.

CODE



TYPE	ART. NR.	EURO
*ATLANTIDA 70 Grafieten ombouw + Ecospa	62399AK327	€18.448,27
ATLANTIDA 70 Grafieten ombouw + Ecospa + Blue Connect	62399AK30J	€19.293,53
ATLANTIDA 70 Grafieten ombouw + Ecospa + Audio bluetooth	62399AK335	€20.276,36
ATLANTIDA 70 Grafieten ombouw + Ecospa + Audio bluetooth + Blue Connect	62399AK30P	€21.121,62
ATLANTIDA 70 Grafieten ombouw + Ecospa + Audio bluetooth + WiFi + touch	62399AK356	€20.937,12
ATLANTIDA 70 Grafieten ombouw + Ecospa + Audio bluetooth + WiFi + touch + Blue Connect	62399AK31S	€21.782,38
ATLANTIDA 70 Grafieten ombouw + Ecospa + Nordic isolatie + Audio bluetooth + WiFi + touch	62399AK355	€21.258,28
ATLANTIDA 70 Grafieten ombouw + Ecospa + Nordic isolatie + Audio bluetooth + WiFi + touch + Blue Connect	62399AK31R	€22.103,54
ATLANTIDA 70 Grafieten ombouw + Ecospa + Nordic isolatie	62399AK346	€18.769,43
ATLANTIDA 70 Grafieten ombouw + Ecospa + Nordic isolatie + Blue Connect	62399AK31C	€19.614,69



### SPA OCEAN 70

Afmeting: 216 x 167 x 74.

Zitplekken (zittingen/lounger): 3 (1/2).

Jets: 42.

Voor overige specificaties zie pagina 8-2.

2 Jaar garantie op componenten, 10 jaar garantie op acryl en 15 jaar garantie op het frame.

CODE



TYPE	ART. NR.	EURO
OCEAN 70 Grafieten ombouw + Ecospa	69863AK327	€14.139,27
OCEAN 70 Grafieten ombouw + Ecospa + Blue Connect	69863AK30J	€14.984,53
OCEAN 70 Grafieten ombouw + Ecospa + Audio bluetooth	69863AK335	€15.967,35
OCEAN 70 Grafieten ombouw + Ecospa + Audio bluetooth + Blue Connect	69863AK30P	€16.812,61
OCEAN 70 Grafieten ombouw + Ecospa + Audio bluetooth + WiFi + touch	69863AK356	€16.628,09
OCEAN 70 Grafieten ombouw + Ecospa + Audio bluetooth + WiFi + touch + Blue Connect	69863AK31S	€17.473,35
OCEAN 70 Grafieten ombouw + Ecospa + Nordic isolatie + Audio bluetooth + WiFi + touch	69863AK355	€16.949,24
OCEAN 70 Grafieten ombouw + Ecospa + Nordic isolatie + Audio bluetooth + WiFi + touch + Blue Connect	69863AK31R	€17.794,50
OCEAN 70 Grafieten ombouw + Ecospa + Nordic isolatie	69863AK346	€14.460,39
OCEAN 70 Grafieten ombouw + Ecospa + Nordic isolatie + Blue Connect	69863AK31C	€15.305,65

## SPA ESSENTIAL RANGE



### SPA ALEXANDRIA

Afmeting: 216 x 167 x 74.

Zitplekken (zittingen/lounger): 3 (1/2).

Jets: 26.

Voor overige specificaties zie pagina 8-3.

2 Jaar garantie op componenten, 10 jaar garantie op acryl en 15 jaar garantie op het frame.

CODE



TYPE	ART. NR.	EURO
ALEXANDRIA wit + ombouw Ash + Audio 2.0	76307BA370CL144	€7.202,00
ALEXANDRIA Sterling + ombouw Ash + Audio 2.0	76307BA370CL159	€7.202,00
ALEXANDRIA wit + ombouw Ash	76307BA369CL144	€7.020,00
ALEXANDRIA Sterling + ombouw Ash	76307BA369CL159	€7.020,00



### SPA MALEA

Afmeting: 198 x 198 x 74.

Zitplekken (zittingen/lounger): 5 (3/2).

Jets en blower nozzles: 31 + 12.

Voor overige specificaties zie pagina 8-3.

2 Jaar garantie op componenten, 10 jaar garantie op acryl en 15 jaar garantie op het frame.

CODE



TYPE	ART. NR.	EURO
MALEA wit + ombouw Ash + Audio 2.0	76306BA370CL144	€7.982,00
MALEA Sterling + ombouw Ash + Audio 2.0	76306BA370CL159	€7.982,00
MALEA wit + ombouw Ash	76306BA369CL144	€7.800,00
MALEA Sterling + ombouw Ash	76306BA369CL159	€7.800,00



### SPA BAIÁ

Afmeting: 216 x 216 x 90.

Zitplekken (zittingen/lounger): 5 (3/2).

Jets: 62.

Voor overige specificaties zie pagina 8-3.

2 Jaar garantie op componenten, 10 jaar garantie op acryl en 15 jaar garantie op het frame.

CODE



TYPE	ART. NR.	EURO
BAIA wit + ombouw Ash + Audio 2.0	76173BA370CL144	€9.867,00
BAIA Sterling + ombouw Ash + Audio 2.0	76173BA370CL159	€9.867,00
BAIA wit + ombouw Ash	76173BA369CL144	€9.685,00
BAIA Sterling + ombouw Ash	76173BA369CL159	€9.685,00



### SPA SELECT E

Afmeting: 216 x 216 x 90.

Zitplekken (zittingen/lounger): 6 (5/1).

Jets: 51 + 1 waterval.

Voor overige specificaties zie pagina 8-3.

2 Jaar garantie op componenten, 10 jaar garantie op acryl en 15 jaar garantie op het frame.

CODE



TYPE	ART. NR.	EURO
SELECT E Grafieten ombouw + Ecospa	76894AP305	€14.343,32
SELECT E Grafieten ombouw + Ecospa + Audio bluetooth	76894AP307	€15.325,10

## SPA ESSENTIAL RANGE



### SPA EMOTION E

Afmeting: 216 x 216 x 90.

Zitplekken (zittingen/lounger): 5 (3/2).

Jets en blower nozzles: 32 + 12.

Voor overige specificaties zie pagina 8-3.

2 Jaar garantie op componenten, 10 jaar garantie op acryl en 15 jaar garantie op het frame.

CODE



TYPE	ART. NR.	EURO
EMOTION E Grafieten ombouw + Ecospa	69122AP305	€12.801,10
EMOTION E Grafieten ombouw + Ecospa + Audio bluetooth	69122AP307	€13.782,91



### SPA BALANCE E

Afmeting: 198 x 198 x 74.

Zitplekken (zittingen/lounger): 5 (3/2).

Jets: 31.

Voor overige specificaties zie pagina 8-3.

2 Jaar garantie op componenten, 10 jaar garantie op acryl en 15 jaar garantie op het frame.

\* Op aanvraag beschikbaar.

CODE



TYPE	ART. NR.	EURO
*BALANCE E Infinity + Ecospa	74134AC305	€10.161,89
BALANCE E Infinity + Ecospa + Audio bluetooth	74134AC307	€11.143,68



### SPA EQUILIBRE E

Afmeting: 216 x 167 x 74.

Zitplekken (zittingen/lounger): 3 (1/2).

Jets: 26.

Voor overige specificaties zie pagina 8-3.

2 Jaar garantie op componenten, 10 jaar garantie op acryl en 15 jaar garantie op het frame.

CODE



TYPE	ART. NR.	EURO
EQUILIBRE E Infinity + Ecospa	73076AC305	€8.875,49



## ONDERDELEN VOOR SPA



### METALEN STANDAARD VOOR AFDEKKING

CODE 91/926

Metalen standaard voor eenvoudige hantering van de afdekking. Niet geschikt voor model New'Art. \*Op aanvraag beschikbaar.

TYPE	ART. NR.	EURO
*Standaard voor afdekking	28462	€360,00



### TOEGANGSTRAPPEN VOOR SPA

CODE 91/926

\*Op aanvraag beschikbaar.

TYPE	ART. NR.	EURO
*Basis toegangstrap kustgrijs	60194	€206,00
*Kunsthouten toegangstrap 'In Thunder'	42002CLOR	€463,00

NEW 2023



### ZODIAC RS 0800 SPABOT

CODE 95/951

Zodiac RS0800 Spabot is de eerste automatische sparobot voor het reinigen van spa's tot een afmeting van 3x3 meter. De Spabot is volledig draadloos. Hij is geschikt voor zowel spa's met een harde binnenwand als ook voor opblaasbare spa's. De spa moet een minimale diepte van 25 cm hebben en een maximale diepte van 1,60 meter. De sparobot is zo ontworpen dat hij een speciaal patroon heeft voor een optimale reiniging van de spa. In 60 minuten tijd reinigt de sparobot de vloer, treden, stoelen en borstelt ook de waterlijn. De robot zal aan het eind van zijn cyclus gaan drijven in het water, waarna deze eenvoudig uit het water te halen is. Het filter is eenvoudig te reinigen door middel van de toegang aan de bovenzijde. Door het transparante venster is de vervuiling in de filteropslag ook goed zichtbaar. Gewicht: 2,5 kg.

- Lithium Ion batterij
- Oplaadstation voor binnenshuis op te laden met een laadtijd van 5 uur
- 100 Micron filtratie
- Filtercapaciteit 1 liter
- 1 Cyclus van 60 minuten (vloer, stoelen en wand)

TYPE	ART. NR.	EURO
Zodiac RS0800 Spabot	ZC352	€447,00
Filtermand Spabot RS0800	ZC622	p.o.a.

BEST IN CLASS



### BLUE CONNECT PLUS (GOLD)

CODE 91/925

De slimme zwembadanalyse.

- Temperatuur.
- pH.
- ORP (goud).
- Geleidbaarheid (zoutgehalte).
- Gratis Blue Riot Pool & Spa Assistant app.
- Blue Riot Expert-mode.
- BlueFit 50 klemzadel.
- Geschikt voor spa's, chloor-, broom- en zoutelektrolyse zwembaden.

TYPE	ART. NR.	EURO
Blue Connect Plus Salt (blauw)	71663	€410,00

QUALITY PRICE



### BLUE CONNECT GO

CODE 91/925

De slimme zwembadanalyse:

- Temperatuur.
- pH.
- ORP (platinum).
- Gratis Blue Riot Pool & Spa Assistant app.
- Geschikt voor spa's, chloor- en broombaden.
- Niet geschikt voor zoutelektrolyse baden.

TYPE	ART. NR.	EURO
Blue Connect (wit)	73014	€236,00

## ONDERDELEN VOOR SPA



### BLUE CONNECT, DE SLIMME ZWEMBADWATER TESTER

Blue Connect is een slim apparaat dat automatisch de kwaliteit van het water analyseert. De gratis Blue Riot Pool & Spa Assistant app, informeert u hoe u uw zwembadwater in een paar eenvoudige stappen in balans krijgt en houdt.

Het apparaat is uitgerust met een innovatieve sensor die de belangrijkste parameters meet om het water kristalhelder te houden: pH, watertemperatuur, ORP (disinfectiegehalte) en geleidbaarheid.

#### ALTIJD VERBONDEN

Dankzij verschillende technologieën is Blue Connect altijd verbonden

#### PLUG & PLAY

Blue Connect werkt met **alle type zwembaden** en installeren kost maar 3 minuten.



#### SIGFOX

Blue Connect zendt de data continu naar de cloud via een speciaal netwerk voor aangesloten apparaten (alleen met Blue Connect Plus).



#### BLUETOOTH

Blue Connect gebruikers kunnen een directe meting doen via Bluetooth.



#### WI-FI

Gebruik Blue Connect met uw Wi-Fi netwerk dankzij de Wi-Fi gateway Blue Extender.



1. Download de App

2. Verbind Blue Connect



3. Plaats in het water of in de technische ruimte (Blue Fit50)



4. Klaar!

### BLUE CONNECT ASSORTIMENT - SELECTIEGIDS

Blue Connect is beschikbaar in verschillende pakketten met ieder hun eigen functionaliteiten. Dit om aan verschillende behoeften te voldoen.



BLUE CONNECT GO (1)



BLUE CONNECT PLUS (GOLD) (2)

PRODUCT	BLUE CONNECT GO <sup>(1)</sup>	BLUE CONNECT PLUS (GOLD) <sup>(2)</sup>
Compatibiliteit	Zwembad & Spa	Zwembad & Spa
Ontsmetingsmiddel	Chloor / Broom	Chloor / Broom / Zoutelektrolyse
Productkleur	Wit	Blauw
<b>ACCESSOIRES &amp; SERVICE</b>		
Blue Fit50	Compatibel	Inbegrepen in het pakket
Blue Extender	-	Compatibel
Virtual Pool Care (Pools) toegang	-	✓
Weersinformatie	-	✓
Historie	-	✓
<b>CONNECTIVITEIT</b>		
Bluetooth (lokaal)	✓	✓
Sigfox (op afstand, mits bereik)	-	✓
Wifi (op afstand)	Compatibel met Blue Extender	Compatibel met Blue Extender
<b>SENSOREN</b>		
Temperatuur	✓	✓
pH	✓	✓
ORP Platinum	✓	-
ORP Gold	-	✓
Geleidbaarheid (Zoutgehalte)	-	✓
<b>BLUE RIIOOT APP</b>		
Meetgegevens dashboard	✓	✓
Stap voor stap handleiding met chemische aanbevelingen	✓	✓
Blue Check compatibiliteit	✓	✓
<b>BLUE EXPERT MODUS ABONNEMENT</b>		
	-	✓

(1) Dit pakket kan de gebruiker geavanceerde functies en functionaliteiten bieden dankzij het abonnement op de Blue Expert Modus. Meer informatie vindt u op blueriot.com.

(2) Dit pakket kan de gebruiker geavanceerde functies en functionaliteiten bieden dankzij het abonnement op de Blue Expert Modus. Meer informatie vindt u op blueriot.com. Dit pakket is beschikbaar zolang de voorraad strekt.

## RVS ZWEMBADTRAPPEN



### STANDAARD ZWEMBADTRAP PLUS MODEL BREED

CODE 93/930

ASTRAL POOL

Zwembadtrap met leuningen voor inbouwzwembaden. Leuningen gemaakt van gepolijst roestvrij stalen buis van Ø43 mm. Compleet met bevestigingsmateriaal en aarding geleverd. Gefabriceerd in overeenstemming met de Europese normen EN 16582-1.

TYPE	ART. NR.	EURO	A	B	C
3 Treden RVS 316 Zwembadtrap	M00134	€332,00	1.58	0.96	1
4 Treden RVS 316 Zwembadtrap	M00135	€379,00	1.84	1.22	1.26
3 Treden RVS 304 Zwembadtrap	M00154	€283,00	1.58	0.96	1
4 Treden RVS 304 Zwembadtrap	M00155	€301,00	1.84	1.22	1.26



### RECHTE ZWEMBADTRAP PLUS MODEL SMAL

CODE 93/930

ASTRAL POOL

Rechte zwembadtrap met reling voor inbouwzwembaden. Leuningen gemaakt van gepolijst roestvrij stalen buis van Ø43 mm. Compleet met bevestigingsmateriaal en aarding geleverd. Gefabriceerd volgens de Europese normen EN 16582-1 norm.

TYPE	ART. NR.	EURO	A	B	C
3 Treden RVS 316 zwembadtrap	M00142	€332,00	1.58	0.96	1
4 Treden RVS 316 zwembadtrap	M00143	€347,00	1.84	1.22	1.26
3 Treden RVS 304 zwembadtrap	M00158	€283,00	1.58	0.96	1
4 Treden RVS 304 zwembadtrap	M00159	€301,00	1.84	1.22	1.26

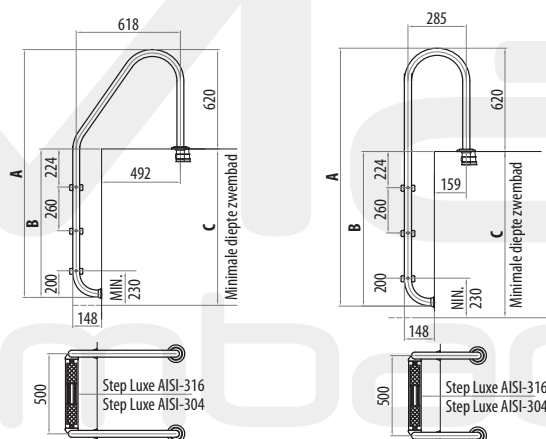

### CORROSIE RVS ZWEMBADTRAPPEN



- Let op! Ook roestvrij staal kan corroderen. De waterkwaliteit en de behandeling van het roestvrijstalen oppervlak zijn essentiële factoren voor een lange levensduur en een visueel mooi oppervlak. Gebruik voor het onderhoud van het roestvrijstalen oppervlak onze roestvrijstalen reiniger 72845 (1 liter).

## RVS ZWEMBADTRAPPEN



### INBOUWTRAP

CODE 93/930



Buis Ø43 mm van gepolijst RVS 316. Treden van kunststof met anti-slip oppervlak. \*Op aanvraag beschikbaar.

TYPE	ART. NR.	EURO	GEWICHT KG	VOLUME M <sup>3</sup>
Inbouwtrap met 6 treden	00118	€2.908,00	46,5	0,37
*Inbouwtrap met 8 treden	00120	€3.220,00	52	0,395

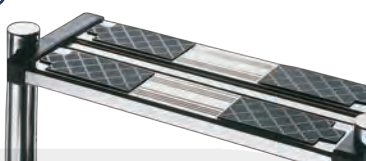

### ZEKERHEIDSTREDE 'DELUXE' MET ANTI-SLIP KUNSTOF

CODE 93/930

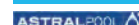

Volgens de Europese norm EN 13451-1 en EN 13451-2. RVS 316. Geschikt voor elk laddertype voor ingegraven zwembaden.

TYPE	ART. NR.	EURO	GEWICHT KG	VOLUME M <sup>3</sup>
Zekerheidstrede	07603	€123,00	2,05	0,003

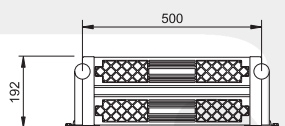

### ONDERSTE GEDEELTE VAN DE TWEEDELIGE ZWEMBADTRAP

CODE 93/930



Onderste gedeelte van de tweedelige zwembadtrap. Bovenste gedeelte afzonderlijk verkrijgbaar. Leuningen en treden in gepolijste RVS 316 (Ø43 mm). Incl. bevestigingsmateriaal, pakkingen, schroeven en pluggen. Gefabriceerd volgens de Europese normering EN 13451-1 en EN 13451-2. \*Op aanvraag beschikbaar.

TYPE	ART. NR.	EURO	HOOGTE
*2 Treden Zwembadtrap	M00188	€331,00	0,46 mtr
*3 Treden Zwembadtrap	M00189	€359,00	0,71 mtr
4 Treden Zwembadtrap	M00190	€428,00	0,96 mtr

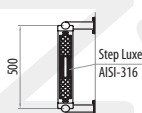
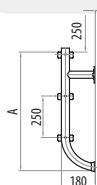

### GREPEN 470 X 800 MM MET RECHTHOEKIGE OF RONDE GRONDPLAAT

CODE 93/930



Een paar handgrepen als instaphulp. Hoogglans gepolijst roestvrij staal 316. Diameter buis 43 mm. De handgrepen worden geleverd met flensmontage inclusief pakkingen en schroeven. Tijdens de installatie zijn geen extra accessoires vereist. \*Op aanvraag beschikbaar.

TYPE	ART. NR.	EURO	GEWICHT KG	VOLUME M <sup>3</sup>
*RVS 316 Ronde flens bevestiging	05542	€493,00	7,6	0,08
RVS 316 Rechthoekige grondplaat	05543	€544,00	-	-
RVS 316 Rechthoekige grondplaat	M00366	€443,00	-	-

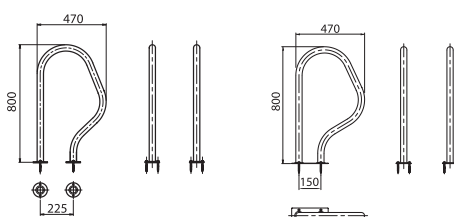

05542

05543



## HANDGREPEN VOOR ZWEMBADTRAP



### HANDGREEP 800 X 800

CODE 93/930



Een paar handgrepen als instaphulp. Hoogglans gepolijst roestvrij staal 316. Diameter buis 43 mm. De handgrepen worden geleverd met flensmontage inclusief pakkingen en schroeven. Tijdens de installatie zijn geen extra accessoires vereist. \*Op aanvraag beschikbaar.

TYPE	ART. NR.	EURO	GEWICHT KG	VOLUME M <sup>3</sup>
Flensbevestiging	05541	€610,00	9.27	0.1
*Anker + afdekplaat	05540	€433,00	-	-

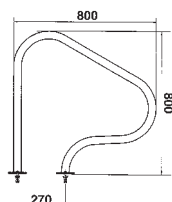

### HANDGREPEN BUITEN HET ZWEMBAD

CODE 93/930



Gemaakt van hoogwaardig gepolijst roestvrij staal, buisdiameter 43 mm. Vooral geschikt voor Romeinse trappen. Levering bevat 1 stuk = 1 handvat.

TYPE	ART. NR.	EURO	GEWICHT KG	VOLUME M <sup>3</sup>
Om in te storten in beton, zonder ankerbevestiging	07780	€282,00	6.7	0.118
Flensbevestiging inclusief pakkingen en schroeven	07781	€339,00	6.7	0.118

ART. NR.	A (MM)	B (MM)	C (MM)
07780	1250	800	203
07781	1250	800	203

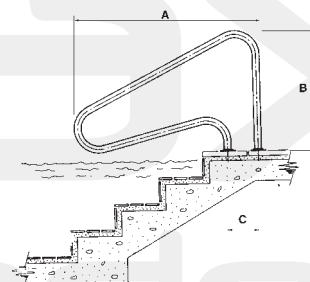

### ZWEMBADTRAP INBOUWHULZEN

CODE 93/930



Gemaakt van polypropyleen, voor buisdiameter 43 mm, met aarding. Installatiehoogte: 80 mm. Prijs per stuk.

TYPE	ART. NR.	EURO	GEWICHT KG	VOLUME M <sup>3</sup>
Zwembadtrap inbouwhulzen	00042	€17,25	0.14	0.03

# ZWEMBADTRAPBEVESTIGING



## AARDINGSSET T.B.V. RVS 304 TRAPPEN

CODE 93/930



Met deze aardingsset zijn de RVS 304 trappen eenvoudig te aarden. Per trap is een set van 2 benodigd.

TYPE	ART. NR.	EURO
Aardingsset voor RVS304 trap - Beton	73318	€69,85
Aardingsset voor RVS304 trap - Folie	73319	€154,00

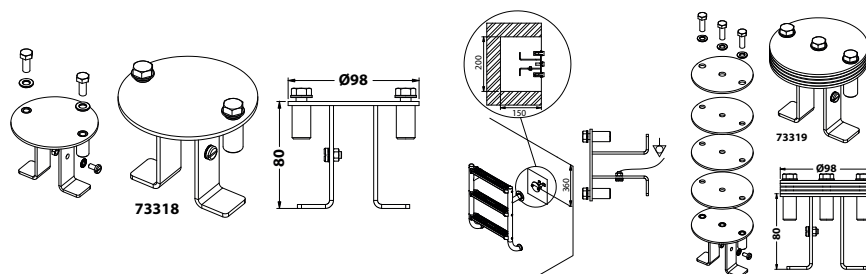

## ZWEMBADTRAP-KANTELVERBINDING (KLEPSCHARNIER) VOOR STANDAARD LADDERS (1 STUK, LANG)

CODE 93/930



Gepolijst roestvrij staal (RVS 304) voor een ladder met een Ø43 mm buis.

TYPE	ART. NR.	EURO	GEWICHT KG	VOLUME M <sup>3</sup>
Zwembadtrap-kantelverbinding voor standaard ladders	00043	€118,00	1.5	0.002



## ZWEMBADTRAP-KANTELVERBINDING (KLEPSCHARNIER) VOOR STANDAARD LADDERS (1 STUK, KORT)

CODE 93/930



Gemaakt van gepolijst RVS 304, voor diameter 43 mm. Voor flensmontage. Niet geschikt voor trappen.

TYPE	ART. NR.	EURO	GEWICHT KG	VOLUME M <sup>3</sup>
Zwembadtrap-kantelverbinding voor standaard ladders	08727	€150,00	0.5	0.002

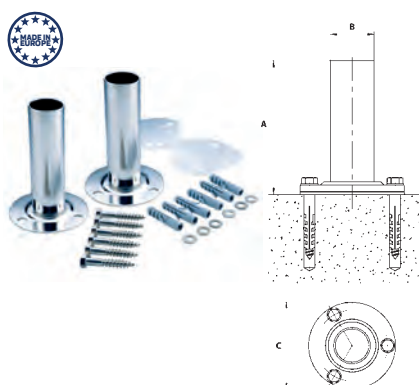

## ZWEMBADTRAP EINDSTUK (1 PAAR)

CODE 93/930



In gepolijst RVS 316 of 304 voor een Ø43 mm buis. Compleet met pakkingen, pluggen en schroeven. Wordt 1 paar, 2 stuks, geleverd.

TYPE	ART. NR.	EURO	GEWICHT KG	VOLUME M <sup>3</sup>
Zwembadtrap eindstuk RVS 316	07331	€85,00	1	0.003
Zwembadtrap eindstuk RVS 304	15837	€75,00	1	0.003

CODE	A	B	C
07331	153	40	98
15837	143	40	98



## DOUCHES

### ANGEL DOUCHES

CODE 93/930

ASTRAL POOL

De Angel douches zijn beschikbaar in een koud en solar uitvoering.

#### KOUD

Vanwege het eenvoudige ontwerp en de hoogwaardige afwerking wordt het Angel model aanbevolen als accessoire voor elk type zwembad. Gemaakt van gepolijst roestvrij staal, buisdiameter 43 mm. Verchroomde kunststof douchekep in een modern design. De Angel 'Koud' douche is ook beschikbaar als dubbele douche. Geleverd met ankerbehuizing 00107.

#### SOLAR

Aluminium solardouche, kleur grijs. Verstelbare anti-kalk douchekep. In de 30 liter aluminium voorraadtank wordt het water verwarmd door middel van zonne-energie. De hoeveelheid en de temperatuur van het water wordt geregeld door middel van een mengkraan. Hoogte circa 2,1 meter.

TYPE	ART. NR.	EURO	GEWICHT KG	VOLUME M <sup>3</sup>
Angel Koud zonder voetdouche	52717	€250,00	5,6	0.047
Angel Koud met voetdouche	52718	€260,00	5,6	0.047
Angel Solar	56932	€500,00	14	0.132



DOUCHEKOP

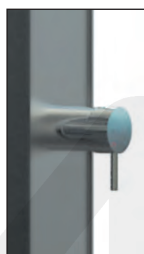

KRAAN



DOUCHEKOP

HANDMATIGE  
KRAAN

VOETDOUCHE

### RAINBOW DOUCHES

CODE 93/930

ASTRAL POOL

De Astral Rainbow douches hebben een aluminium frame, en de buis en de anti-kalkaanslag douchekep zijn vervaardigd uit RVS 304. De douches zijn beschikbaar in diverse kleuren. De Astral Rainbouw douches zijn tevens voorzien van een voetdouche. In de solardouches wordt het door de zon opgewarmde water opgeslagen in een 30 liter tank. Middels de mengkraan, kan u de gewenste watertemperatuur regelen. De aansluiting van de douche is compatibel met een standaard slangaansluiting. De douche is voorzien van een drain, zodat het eenvoudig is om de douche winterklaar te maken. \*Op aanvraag beschikbaar.

TYPE	ART. NR.	EURO
*Rainbow Solar Antraciet	74058	€599,00
*Rainbow Solar Zilver	74058CL12	€599,00
*Rainbow Solar Azul blauw	74058CL153	€599,00
*Rainbow (geen solar) Antraciet	74059	€368,00
*Rainbow (geen solar) Zilver	74059CL12	€368,00
*Rainbow (geen solar) Azul blauw	74059CL153	€368,00

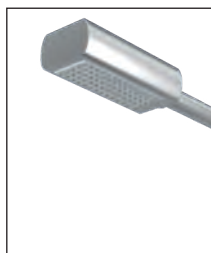
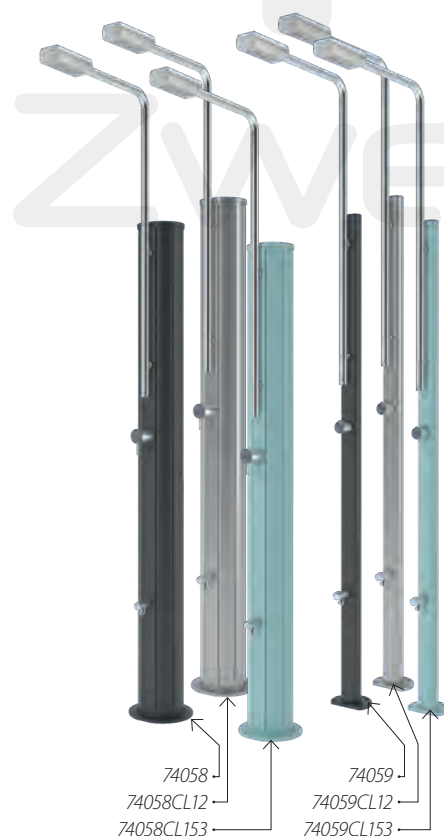

DOUCHEKOP



MENGKRAAN SOLAR



KRAAN



VOETDOUCHE



## DOUCHES

## AQUASPHERE ACE SOLARDOUCHES

CODE 93/930

AQUA  
SPHERE

De AquaSphere solardouches hebben een stijlvol design en zijn beschikbaar in diverse kleuren. De douches zijn vervaardigd uit PE materiaal en van een anti-kalkaanslag douchekop. Het door de zon opgewarmde water wordt opgeslagen in een 25 liter tank. Met de mengkraan kunt u de gewenste watertemperatuur regelen. Met de eenvoudige aansluiting middels een slangconnector is deze douche snel klaar voor gebruik. De douche is voorzien van een drain, zodat het eenvoudig is om de douche winterklaar te maken. \* Op aanvraag beschikbaar.

TYPE	ART. NR.	EURO
*ACE Solardouche zwart	74809	P.O.A.
*ACE Solardouche bruin	74810	P.O.A.
*ACE Solardouche groen	74812	P.O.A.
*ACE Solardouche rood	74813	P.O.A.



DOUCHEKOP



MENGKRAAN

**UITVERKOCHT  
IN 2023 WEER  
BESCHIKBAAR**

## DOUCHES MET TIMER – KOUD

CODE 93/930

ASTRALPOOL



RVS 304 polished douche speciaal ontwikkeld t.b.v. de openbare, en semi-openbare zwembaden. Deze douches zijn gemaakt van resistente materialen van een hoge kwaliteit en vandalisme proof. Hoogte douche kop: 2 meter. Voorzien van timerswitch. Inclusief bevestigingsmaterialen. \*Op aanvraag beschikbaar.

TYPE	ART. NR.	EURO
*Public douche	59776	€715,00
Public douche met voetdouche	59777	€727,00
*Public dubbele douche	59778	€1.033,00

## WATERVALLEN

Waterornamenten voor zwembaden en/of openbare waterpartijen. De ornamenten zijn ontworpen voor installatie in betonnen, prefab of foliezwembaden. Gemaakt van gesatineerd roestvrij staal. Verbinding 1½" binnendraad.



### WATERORNAMENT MINI WATERVAL VAN RVS 304

CODE 93/930

ASTRALPOOL

TYPE	ART. NR.	EURO	GEWICHT KG	VOLUME M <sup>3</sup>
Mini Waterfall Satin	M00398	€1.093,00	8	0.108

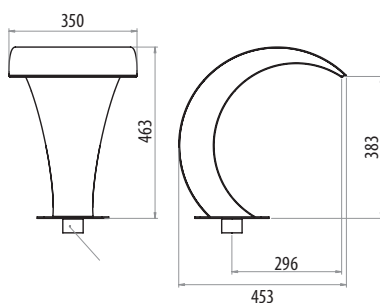

### WATERORNAMENT MINI WATERVAL RVS 304

CODE 93/930

ASTRALPOOL

Waterfallen in elektrolytisch gepolijst RVS 304. Aansluiting: 1½" buitendraad.

TYPE	ART. NR.	EURO
A-350 RVS, 12 m <sup>3</sup> /u	M00462	€1.104,00
A-500 RVS, 18 m <sup>3</sup> /u	M00463	€1.282,00

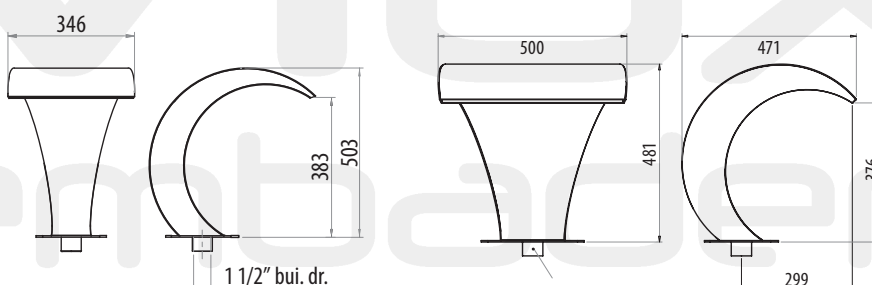

M00462

M00463



### STRAK WATERORNAMENT MET RECHTE HOEK

CODE 93/930

ASTRALPOOL

Gemaakt van RVS 316L, gepolijst met een matte uitstraling. Modern design. Geleverd inclusief ankerbevestiging. \*Op aanvraag beschikbaar.

TYPE	ART. NR.	EURO	GEWICHT KG	VOLUME M <sup>3</sup>
*Rechte waterval	57096	€2.901,00	36	0.25

# WATERVALLEN



## RVS 316 WATERVAL, MONTAGE ONDER DE ZWEMBADRAND

CODE 93/930  
ASTRAL-POOL

Waterval voor montage onder de randstenen. \* Op aanvraag beschikbaar

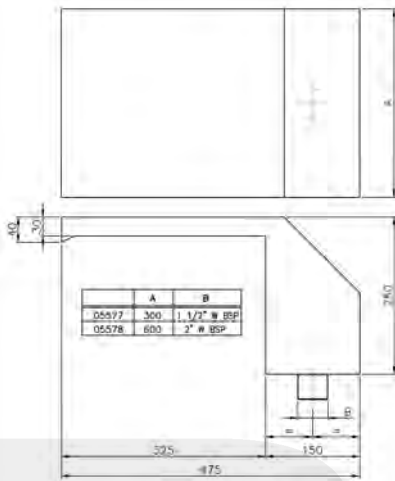

TYPE	ART. NR.	EURO	GEWICHT KG	VOLUME M <sup>3</sup>
*Breedte 300 mm, 1 1/2" aansluiting	05577	€992,00	6.9	0.06
Breedte 600 mm, 2" aansluitingen	05578	€1.853,00	11.9	0.09

ATTRACTIE	INBOUWDEEL AANZUIGZIJDE		POMP	STURING		
	BETON	FOLIE		SCHAKELAAR MANUEEL	PN-SCHAKELAAR SET BETON	FOLIE
05577	19987	20091	65558	19988	07669	07868
05578	19987	20091	65565	19989	17154	17155

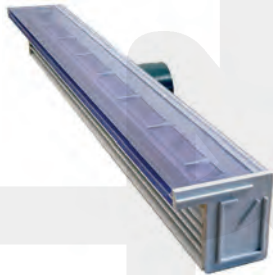

## WATERVAL SILKFLOW

CODE 93/930  
ASTRAL-POOL

Waterval van ABS om elke vorm van corrosie tegen te gaan. Ideaal voor constructies in muren. Beschikbaar in 4 verschillende breedtes. Ø50 mm PVC inlaat. Intern filterelement zorgt voor een mooie, vloeiende, waterverdeling over de gehele breedte van de waterval. In het voorbeeld met de 4 foto's hebben we een AquaForte O-Plus/DM-10.000 Vario gebruikt op 4 verschillende snelheden (50/60/80/100%) om het verschil te laten zien in watervalvolume/afstand en stroomverbruik. Let op: De waterattracties worden geleverd exclusief de inbouwdelen, pomp, regelenheid en inlaatsysteem.

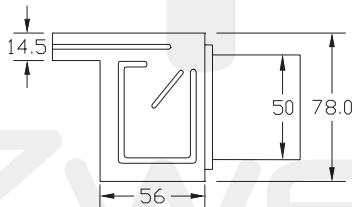

TYPE	ART. NR.	EURO	GEWICHT KG	VOLUME M <sup>3</sup>
Silkflow 300 mm	45205	€286,00	1.19	0.012
Silkflow 600 mm	45206	€390,00	2.36	0.021
Silkflow 900 mm	45207	€389,00	3.45	0.03
Silkflow 1200 mm	45208	€485,00	4.62	0.04

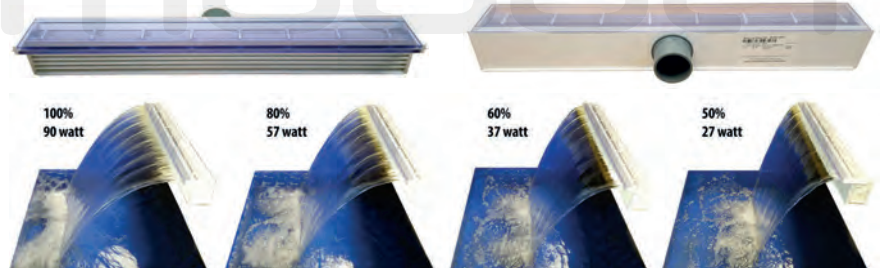
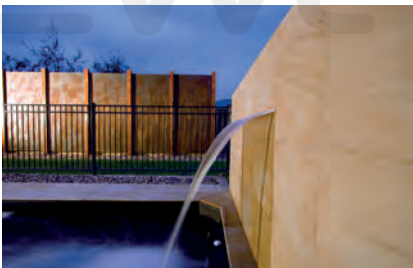

ART. NR.	BENODIGD WATERFLOW L/MIN/M	POMPEN CAPACITEIT KW	A BREEDTE WATERVAL MM	B WATERVAL BREEDTE (CIRCA) MM, WANNEER HET WATER HET OPPERVLAK VAN HET ZWEMBAD RAAKT	C HOOGTE WATERVAL CRITERIUM MM	D AFSTAND VAN WATERAFVOER NAAR WATERTOEFVOER (ONGEVEER) MM, (ALS DE GEGEVEN WATERSTROOM L/ MIN / M WORDT TOEGEPAST)
45205	50	0,37	300	200	300	300
45206	100	0,37	600	500	600	300
45207	150	0,55	900	800	900	300
45208	200	0,55	1200	1.100	900	300

## WATERVALLEN



### POWERFALL

CODE 95/964



De Zodiac Powerfall watervallen zijn geschikt voor alle soorten zwembaden en zorgen voor rust en welzijn. De Zodiac® PowerFall is beschikbaar in 4 breedtes. De watervallen zijn gemakkelijk tijdens de bouw van het zwembad in te bouwen. Het PowerFall uitstroombedeelte is gemaakt van transparant plastic. Dit sluit perfect aan op het zwembadontwerp, ongeacht de kleur van de zwembadbekleding. De waterval trekt zijn water direct vanuit de retour van de filterinstallatie en creëert een rustgevend en comfortabel geluid. De waterval wordt inclusief doorvoeren geleverd.

- Zeer duurzaam: 100% ABS kunststof.
  - 'X-Baffle systeem' voor constante, homogene waterflow.
  - Esthetische verbetering van het zwembad.
- \*Op aanvraag beschikbaar.

TYPE	ART. NR.	EURO
*PowerFall 30 cm	ZW100	€313,00
*PowerFall 46 cm	ZW102	€334,00
*PowerFall 61 cm	ZW104	€378,00
*PowerFall 91 cm	ZW106	€453,00

#### OPTIMALE WATER FLOW VOOR ELKE ZODIAC® WATERVAL\*

	PowerFall 1' (30 cm)	PowerFall 18" (46 cm)	PowerFall 2' (61 cm)	PowerFall 3' (91 cm)
Installatie 15 centimeter van de wand	5,5 m <sup>3</sup> /uur			
Installatie 30 centimeter van de wand	7,0 m <sup>3</sup> /h			
Installatie 45 centimeter van de wand	11,5 m <sup>3</sup> /h			
Installatie 60 centimeter van de wand	15,0 m <sup>3</sup> /h			

\* Benodigde flow voor de waterval vanaf de zwembadwand bij 1 meter hoogte.

#### AFMETING LEIDINGWERK MOET CORRECT GEKOZEN WORDEN OP BASIS VAN DE FLOW

	PowerFall 1' (30 cm)	PowerFall 18" (46 cm)	PowerFall 2' (61 cm)	PowerFall 3' (91 cm)
< 16 m <sup>3</sup> / uur	50 mm			
≥ 16 m <sup>3</sup> / uur	63 mm			

#### VERMOGEN T.O.V. DE FLOW

	PowerFall 1' (30 cm)	PowerFall 18" (46 cm)	PowerFall 2' (61 cm)	PowerFall 3' (91 cm)
3/4 PK	13 m <sup>3</sup> /uur			
1 PK	16 m <sup>3</sup> /uur			
1,5 PK	22 m <sup>3</sup> /uur			
2 PK	30 m <sup>3</sup> /uur			

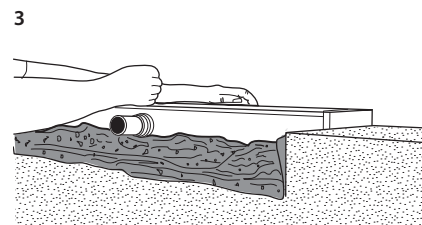
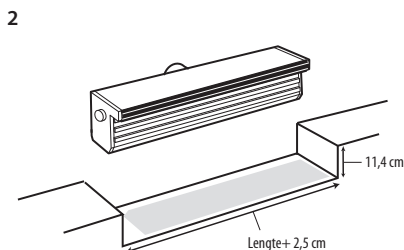
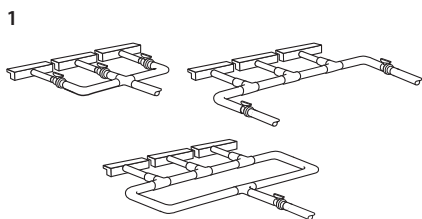

### CORROSIE RVS WATERVALLEN



- Let op! Ook roestvrij staal kan corroderen. De waterkwaliteit en de behandeling van het roestvrijstalen oppervlak zijn essentiële factoren voor een lange levensduur en een visueel mooi oppervlak. Gebruik voor het onderhoud van het roestvrijstalen oppervlak onze roestvrijstalen reiniger 72845 (1 liter).



# OPROLMECHANISMEN

**ASTRALPOOL**

## BIJNA ELKE VARIANT IS MOGELIJK!

Selecteer de gewenste aluminium buis en gebruik de verschillende voetsteunen of hulpstukken om het oprolmechanisme specifiek voor uw klant samen te stellen.

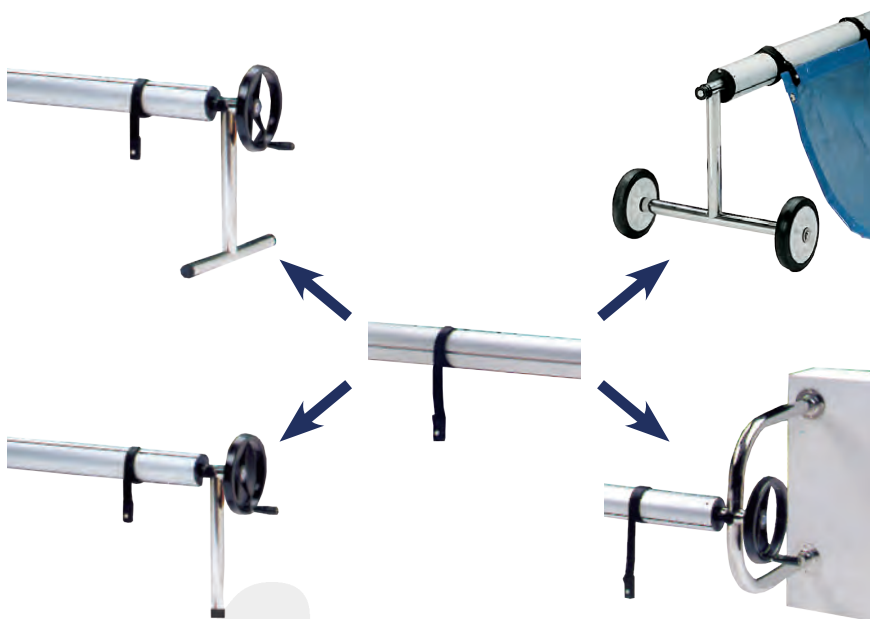

## ALUMINIUMBUIS VOOR OPROLMECHANISMEN Ø100 MM (TELESCOPISCH)

CODE 93/932

ASTRALPOOL

Van geanodiseerd aluminium, optioneel met Ø100 mm. Hoogwaardige materialen en productiekwaliteit. Aseind Ø20 mm van roestvrij staal. Geleverd zonder riemen of bevestigingsklemmen.

TYPE	ART. NR.	EURO	GEWICHT KG	VOLUME M <sup>3</sup>
Telescoopbuis 4,0 - 5,5 m Ø 100 mm	07625	€583,00	12.8	0.054

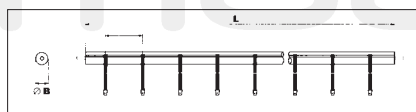

ART.NR.	L (M)	Ø B (MM)	RIEM (STUKS)
07625	4,0 - 5,5	95/100	8



## 2 VOETSTEUNEN

CODE 93/932

ASTRALPOOL

2 RVS 304 voetsteunen (zonder wielen) met hoogglans afwerking. 1 voet met plastic handwiel. Incl. 8 bevestigingsriemen. De aluminium buis is in de prijs niet inbegrepen.

\*Op aanvraag beschikbaar.

TYPE	ART. NR.	EURO	GEWICHT KG	VOLUME M <sup>3</sup>
*Oprolmechanisme met 2 voetsteunen	07631	€429,00	4.8	0.035

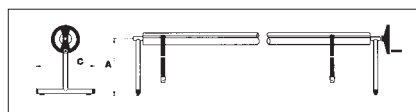

ART.NR.	A (M)	C (MM)
07631	500	514

## OPROLMECHANISMEN



### 2 HOOGTEVERSTELBARE VOETSTEUNEN

CODE 93/932

ASTRAL POOL

Twee in hoogte verstelbare voetsteunen met flensbevestiging gemaakt van RVS 304, hoogglans gepolijst. Eén voet met plastic handwiel. Inclusief 8 riemen. De aluminium buis is in de prijs niet inbegrepen.

TYPE	ART. NR.	EURO	GEWICHT KG	VOLUME M <sup>3</sup>
Oprolmechanisme met 2 hoogteverstelbare voetsteunen	07629	€345,00	7.2	0.029

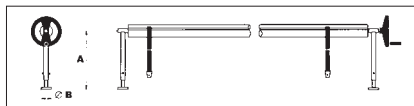

ART.NR.	A (M)	B (MM)
07629	500 - 800	100



### 1 STANDAARD MET WIELEN EN 1 STANDAARD MET HANDWIEL

CODE 93/932

ASTRAL POOL

Eén T-voet met 2 wielen en 1 standaard (T-voet zonder wielen) met kunststof handwiel van RVS 304, hoogglans gepolijst. Inclusief 8 riemen. De aluminium buis is in de prijs niet inbegrepen.

TYPE	ART. NR.	EURO	GEWICHT KG	VOLUME M <sup>3</sup>
1 Standaard met wielen + 1 standaard met handwiel	07628	€416,00	7.2	0.035

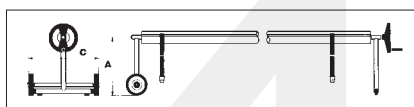

ART.NR.	A (M)	C (MM)
07628	500	650



### WANDBEVESTIGING

CODE 93/932

ASTRAL POOL

Twee muursteunen met flensplaat, gemaakt van hoogglans gepolijst RVS 304. Eén wandmontage met kunststof handwiel. Inclusief 8 riemen. De aluminium buis is in de prijs niet inbegrepen. \*Op aanvraag beschikbaar.

TYPE	ART. NR.	EURO	GEWICHT KG	VOLUME M <sup>3</sup>
*Oprolmechanisme met wandbevestiging	07630	€366,00	6.6	0.087



ART.NR.	A (M)	B (MM)	C (MM)
07630	500	100	500



### OPROLMECHANISME COMPACT

CODE 91/923

ASTRAL POOL

De complete, compacte oplossing. De oprolmechanismen worden geleverd met standaarden gemaakt van RVS 304 roestvrij staal, aluminium telescopische buis met Ø100 mm, een handwiel Ø350 mm gemaakt van extra sterk kunststof in een nieuw ontwerp en met bevestigingsriemen. Eén voet is uitgerust met kunststof wielen Ø200 mm. De oprolmechanismen worden compact verpakt in een doos geleverd.

TYPE	ART. NR.	EURO	GEWICHT KG	VOLUME M <sup>3</sup>
Met aluminium telescoopstaal Ø 100 mm en een lengte van 4,0 - 5,5m	57108	€643,00	16.7	0.204

ART.NR.	L (M)	Ø B (MM)	RIEM (STUKS)
57108	4,0 - 5,5	95/100	8



Ø 100  
57108

## DUIKPLANKEN



### DYNAMIC FLEXIBELE DUIKPLANK

CODE 93/930



Brede duikplank van polyester en glasvezel. Bestendig tegen UV en zware weersomstandigheden. Antislip oppervlak over de gehele duikplank. Inclusief bevestigingsmaterialen. \*Op aanvraag beschikbaar.

TYPE	ART. NR.	EURO
*Lengte 1,61 meter - Breedte 0,46 meter	21392	€840,00



### DYNAMIC 1200 DUIKPLANK

CODE 93/930



Brede duikplank van polyester en glasvezel. Bestendig tegen UV en zware weersomstandigheden. Antislip oppervlak over de gehele duikplank. Inclusief bevestigingsmaterialen. \*Op aanvraag beschikbaar.

TYPE	ART. NR.	EURO
*Lengte 1,20 meter - Breedte 0,40 meter	20090	€975,00

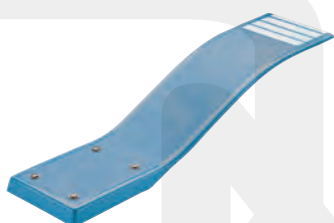

### DOLPHIN MODEL DUIKPLANK

CODE 93/930



Lichtblauwe duikplank gemaakt van polyester en glasvezel. Inclusief bevestigingsmaterialen. \*Op aanvraag beschikbaar.

TYPE	ART. NR.	EURO
*Lengte 1,6 meter - Hoogte 0,35 meter	00076	€925,00



### BALLESTA MODEL DUIKPLANK

CODE 93/930



Lichtblauwe polyester springplank. Duikplank ondersteuning in gegalvaniseerd staal. Inclusief bevestigingsmaterialen. \*Op aanvraag beschikbaar.

TYPE	ART. NR.	EURO
*Lengte 1,8 meter - Hoogte 0,25 meter - Breedte 0,4 meter	00077	€1.325,00
*Lengte 1,4 meter - Hoogte 0,25 meter - Breedte 0,4 meter	00078	€1.250,00



### PRNASLIDE MODEL

CODE 93/930



Lichtblauwe polyester glijbaan met polyester traptreden. Handgrepen zijn gemaakt van wit gelakt aluminium en zijn uitgerust met een wateraansluiting voor een prettig glijdende glijbaan. Inclusief bevestigingsmaterialen. \*Op aanvraag beschikbaar.

TYPE	ART. NR.	EURO
*Hoogte 1,50 meter	00085	€2.850,00
*Hoogte 1,80 meter	00086	€3.150,00



### GEBOGEN MODEL

CODE 93/930



Lichtblauwe polyester glijbaan met polyester traptreden. Handgrepen zijn gemaakt van wit gelakt aluminium en zijn uitgerust met een wateraansluiting voor een prettig glijdende glijbaan. Inclusief bevestigingsmaterialen. \*Op aanvraag beschikbaar.

TYPE	ART. NR.	EURO
*Bocht naar rechts - Hoogte 1,78 meter	00088	€3.475,00
*Bocht naar links - Hoogte 1,78 meter	00089	€3.475,00

# DMAX

## Zwembaden